

B 50 W



Deutsch	6
English	19
Français	32
Italiano	46
Español	59
Português	73
Nederlands	86
Türkçe	100
Svenska	112
Suomi	125
Norsk	138
Dansk	150
Eesti	163
Latviešu	175
Lietuviškai	188
Polski	201
Magyar	215
Čeština	228
Slovenčina	241
Slovenščina	254
Română	267
Hrvatski	281
Srpski	294
Ελληνικά	307
Русский	321
Українська	336
Български	350
日本語	364
中文	378
繁體中文	390
한국어	402
Bahasa Melayu	413
العربية	439



**Register
your product**

www.kaercher.com/register



EAC

Read Online



59698640

(07/25)

B 50 W Bp+D60+Rinse+Autofill
B 50 W Bp Pack 105Ah+D51
B 50 W Bp Pack 105Ah+D51+Dose+Rinse+Autofill
B 50 W Bp Pack 105Ah+D51+Rinse+Autofill
B 50 W Bp Pack 105Ah+D60
B 50 W Bp Pack 105Ah+D60+Dose+Rinse+Autofill
B 50 W Bp Pack 105Ah+D60+Rinse+Autofill
B 50 W Bp Pack 105Ah+R55
B 50 W Bp Pack 105Ah+R55+Dose+Rinse+Autofill
B 50 W Bp Pack 105Ah+R55+Rinse+Autofill
B 50 W Bp Pack 90Ah Li+D51
B 50 W Bp Pack 90Ah Li+D51+Dose+Rinse+Autofill
B 50 W Bp Pack 90Ah Li+D51+FC+Dose+Rinse+Autofill
B 50 W Bp Pack 90Ah Li+D51+Rinse+Autofill
B 50 W Bp Pack 90Ah Li+D60
B 50 W Bp Pack 90Ah Li+D60+Dose+Rinse+Autofill
B 50 W Bp Pack 90Ah Li+D60+FC+Dose+Rinse+Autofill
B 50 W Bp Pack 90Ah Li+D60+Rinse+Autofill
B 50 W Bp Pack 90Ah Li+R55
B 50 W Bp Pack 90Ah Li+R55+Dose+Rinse+AF
B 50 W Bp Pack 90Ah Li+R55+FC+Dose+Rinse+Autofill
B 50 W Bp Pack 90Ah Li+R55+Rinse+Autofill
B 50 W Bp Pack 76Ah+D51
B 50 W Bp Pack 76Ah+D51+Rinse+Autofill
B 50 W Bp+D51
B 50 W Bp+D51+Dose+Rinse+Autofill
B 50 W Bp+D51+Rinse+Autofill
B 50 W Bp+D60
B 50 W Bp+D60+Dose+Rinse+Autofill
B 50 W Bp+R55
B 50 W Bp+R55+Dose+Rinse+Autofill
B 50 W Bp+R55+Rinse+Autofill
B 50 W Bp*+O51
B 50 W Bp+O51+Rinse+Autofill
B 50 W Bp 80 Ah+O51+Dose+Rinse+Autofill
B 50 W Bp 115 Ah+O51+Dose+Rinse+Autofill

A

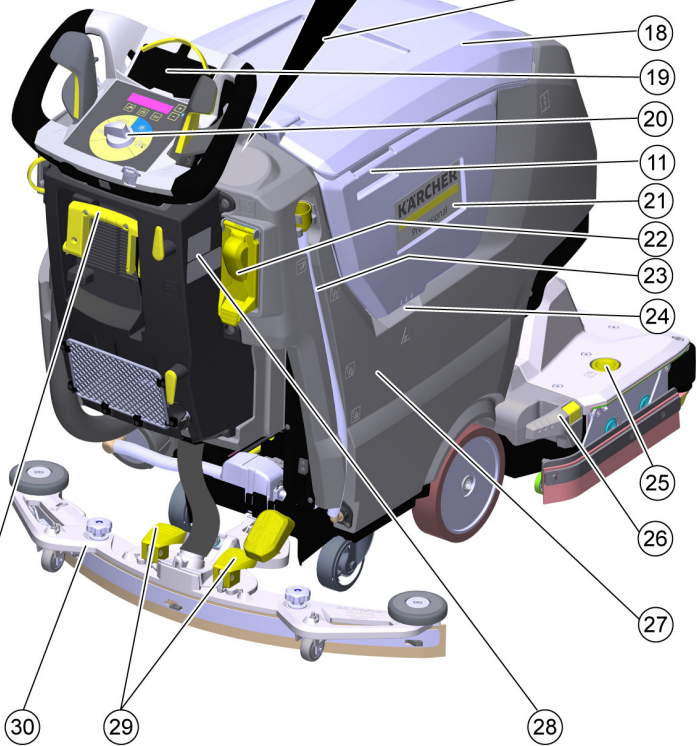
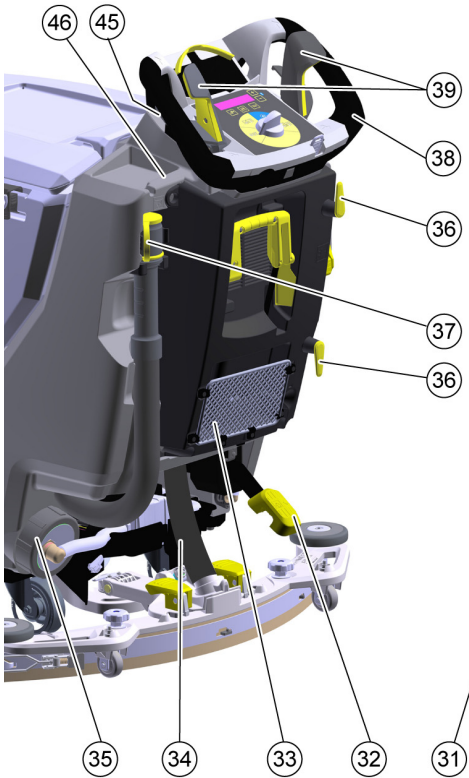
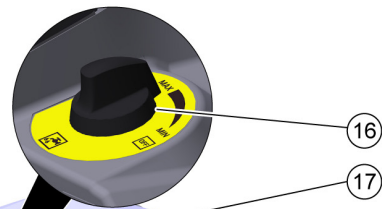
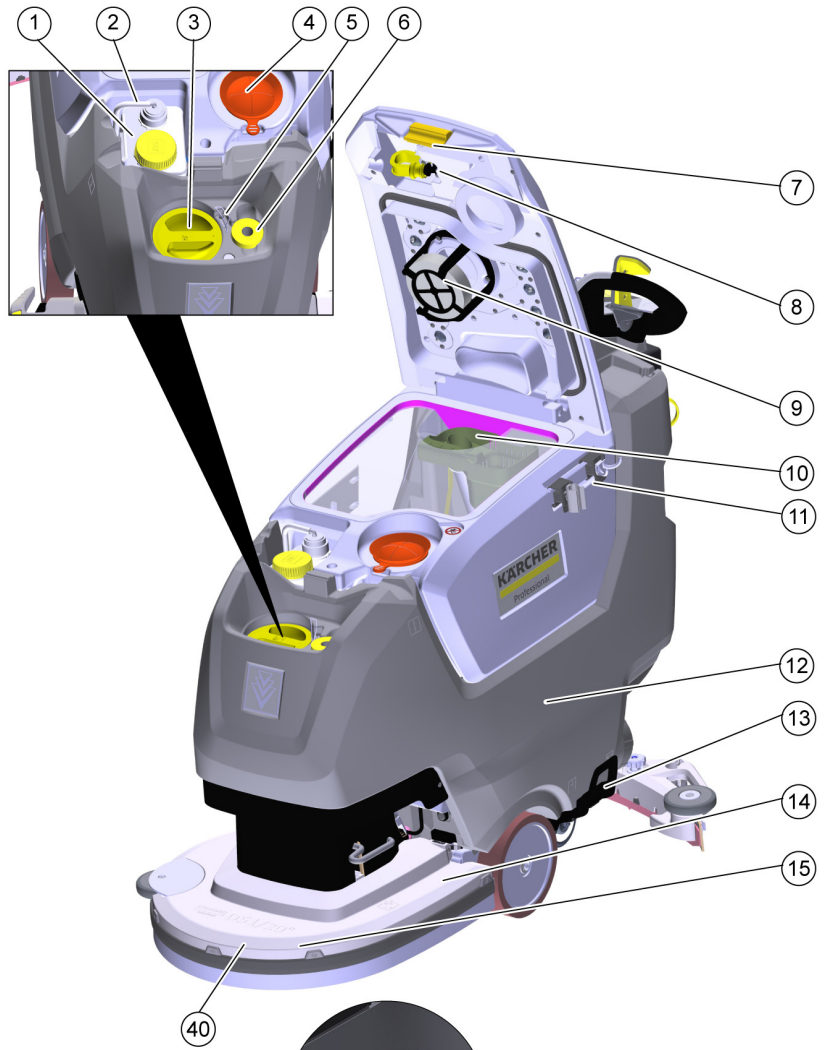
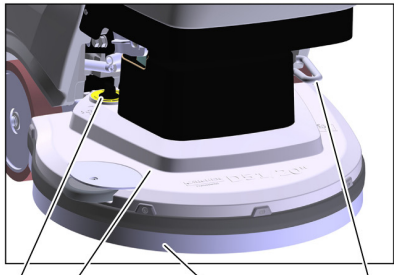
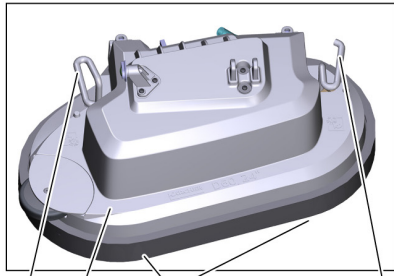
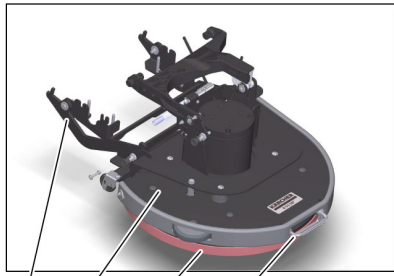

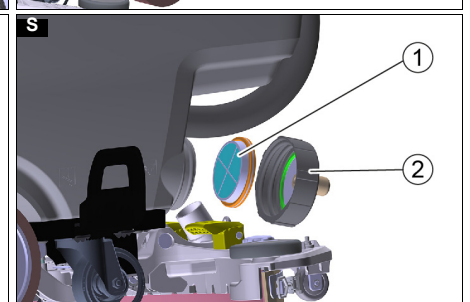
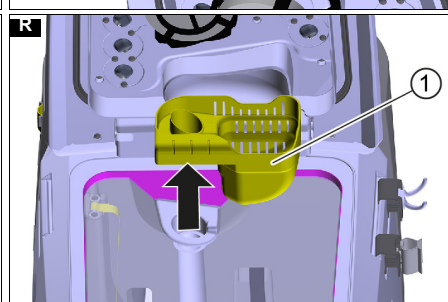
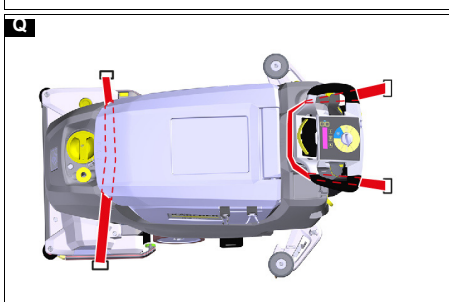
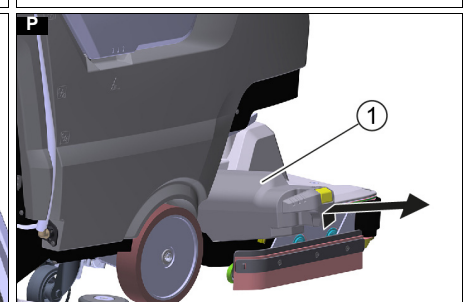
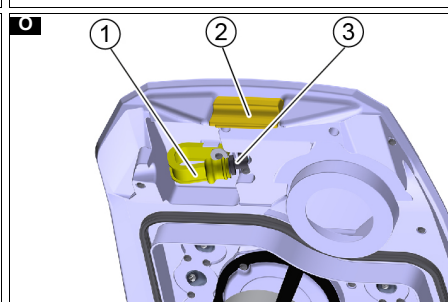
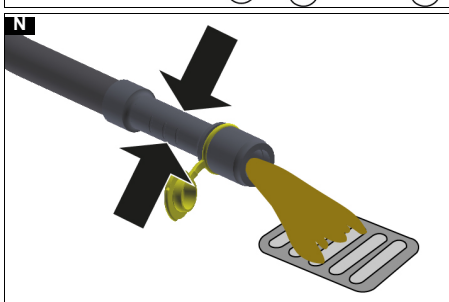
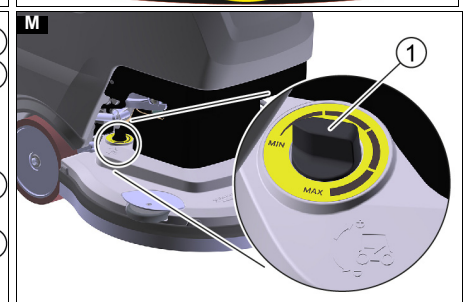
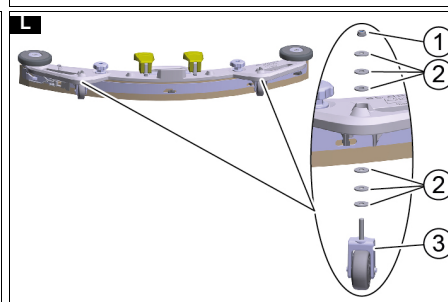
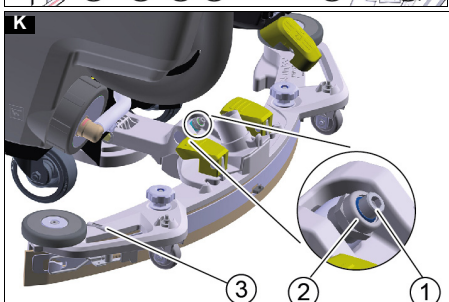
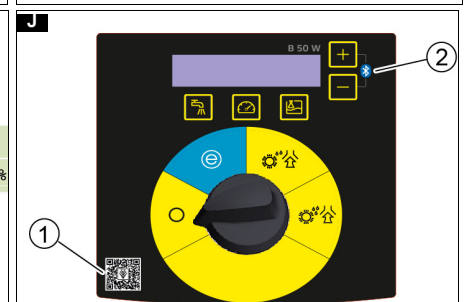
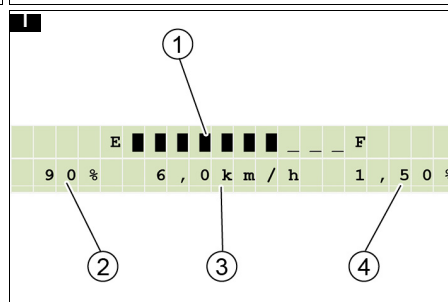
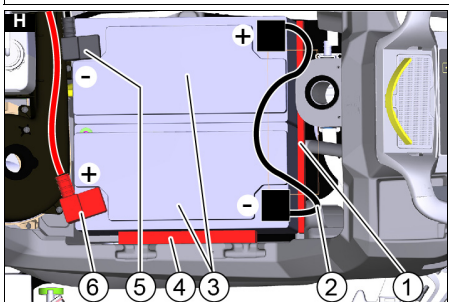
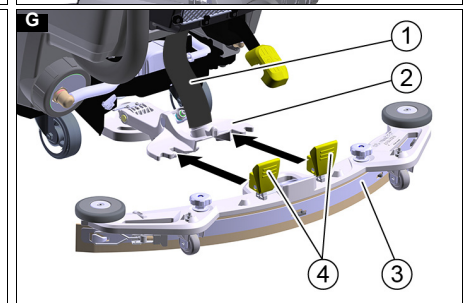
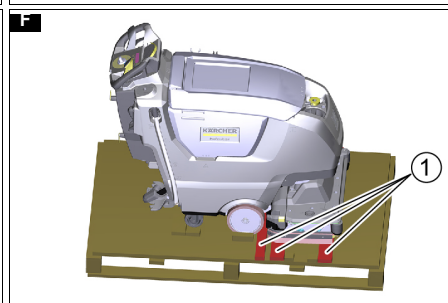
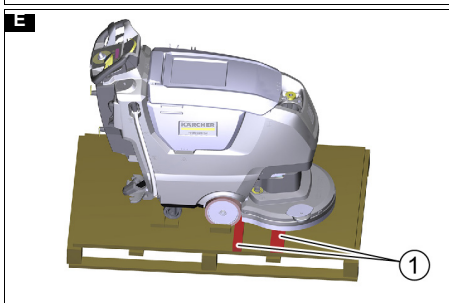
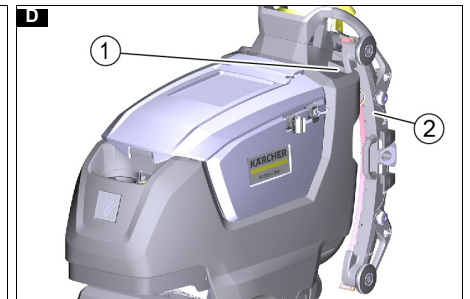
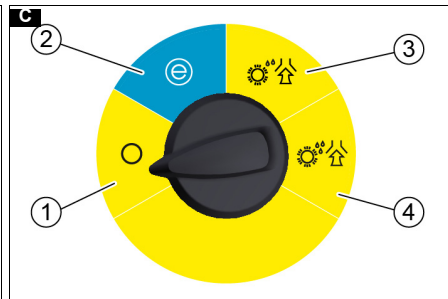
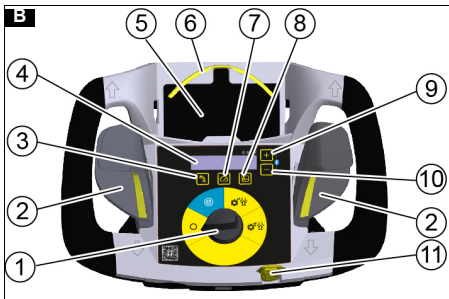

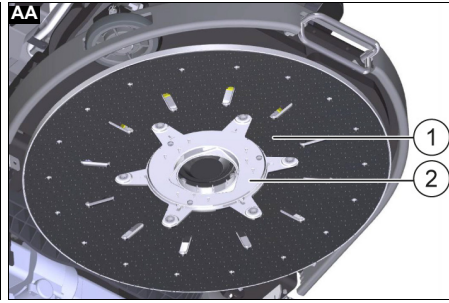
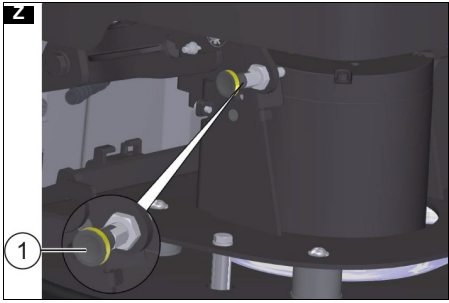
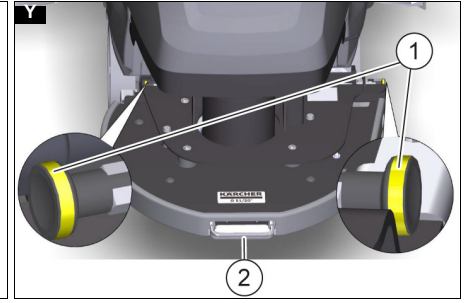
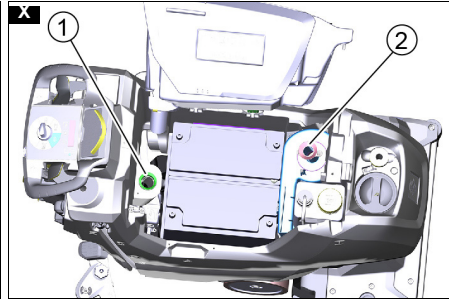
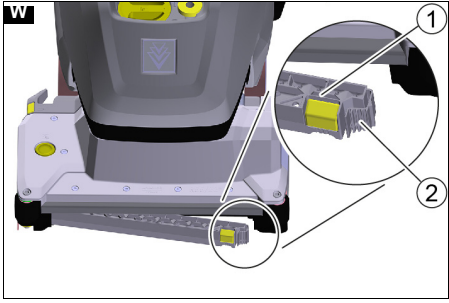
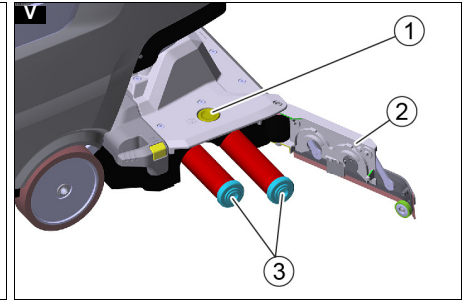
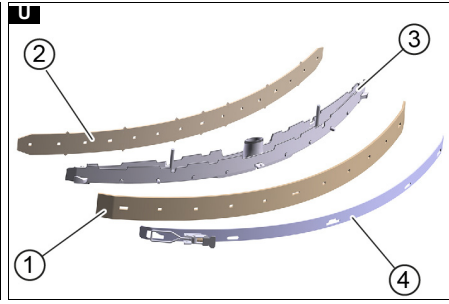
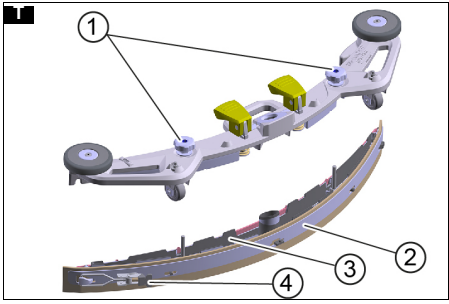

Inhalt

Allgemeine Hinweise.....	6
Funktion	6
Bestimmungsgemäße Verwendung.....	6
Umweltschutz.....	6
Zubehör und Ersatzteile.....	6
Lieferumfang	6
Sicherheitshinweise	6
Gerätebeschreibung	7
Intelligent Key	8
Montage	9
Inbetriebnahme	10
Gerät einschalten.....	10
Smartphone koppeln.....	10
Wartungsaufforderungen	11
Betrieb	11
Transport	13
Lagerung.....	14
Pflege und Wartung	14
Hilfe bei Störungen	16
Technische Daten.....	17
Garantie	18
EU-Konformitätserklärung.....	18

Allgemeine Hinweise



Lesen Sie vor der ersten Benutzung des Geräts diese Originalbetriebsanleitung und die beiliegenden Sicherheitshinweise. Handeln Sie danach. Bewahren Sie beide Hefte für späteren Gebrauch oder für Nachbesitzer auf.

Funktion

Diese Scheuersaugmaschine wird zur Nassreinigung von ebenen Böden eingesetzt. Das Gerät kann durch Einstellen der Wassermenge, der Reinigungsmittelmenge sowie der Fahrgeschwindigkeit an die jeweilige Reinigungsaufgabe angepasst werden. Das Gerät kann durch Wahl eines geeigneten Reinigungsprogramms an die jeweilige Reinigungsaufgabe angepasst werden. Die Arbeitsbreite und das Fassungsvermögen der Frisch- und Schmutzwassertanks (siehe Kapitel Technische Daten) ermöglichen eine effektive Reinigung bei hoher Einsatzdauer. Das Gerät ist selbstfahrend. Die Batterien können mittels eingebautem Ladegerät geladen werden. Das Ladegerät kann mit einer Spannung von 100-240 V betrieben werden.

Hinweis

Entsprechend der jeweiligen Reinigungsaufgabe kann das Gerät mit verschiedenem Zubehör ausgestattet werden. Fragen Sie nach unserem Katalog oder besuchen Sie uns im Internet unter www.kaercher.com.

Bestimmungsgemäße Verwendung

Dieses Gerät ist für den gewerblichen und industriellen Gebrauch geeignet, z.B. in Hotels, Schulen, Krankenhäusern, Fabriken, Läden, Büros und Vermietergeschäften. Verwenden Sie dieses Gerät ausschließlich gemäß den Angaben in dieser Betriebsanleitung.

- Das Gerät darf nur zum Reinigen von feuchtigkeitsunempfindlichen und polierunempfindlichen glatten Böden verwendet werden.
- Das Gerät ist nicht geeignet zur Reinigung gefrorener Böden (z. B. in Kühlhäusern).
- Das Gerät ist zur Reinigung von Böden im Innenbereich bzw. von überdachten Flächen entwickelt worden.
- Das Gerät ist für einen Einsatz im Temperaturbereich 5-40 °C geeignet.
- Das Gerät muss an einem frostfreien Ort gelagert werden.
- Das Gerät ist nicht für den Einsatz in explosionsgefährdeten Umgebungen geeignet.

- Mit dem Gerät dürfen keine brennbaren Gase, unverdünnte Säuren oder Lösungsmittel aufgenommen werden. Dazu zählen Benzin, Farbverdünner oder Heizöl, die durch Verwirbelung mit der Saugluft explosive Gemische bilden können. Ferner Aceton, unverdünnte Säuren und Lösungsmittel, da sie die im Gerät verwendeten Materialien angreifen.
- Reaktive Metallstäube (z.B. Aluminium, Magnesium, Zink) bilden in Verbindung mit stark alkalischen oder sauren Reinigungsmitteln explosive Gase.
- Das Gerät ist nicht zur Reinigung öffentlicher Verkehrswege bestimmt.
- Zulässige Flächenbelastung des Bodens berücksichtigen (siehe Kapitel Technische Daten).
- Das Gerät darf nur mit Original-Zubehör und -Ersatzteilen ausgestattet werden.
- Bei der Verwendung von Ladegeräten oder Batterien dürfen nur die in der Betriebsanleitung zugelassenen Komponenten verwendet werden. Eine abweichende Kombination muss vom Ladegerät- und / oder Batterielieferant verantwortlich bestätigt sein.

Umweltschutz



Die Verpackungsmaterialien sind recyclebar. Bitte Verpackungen umweltgerecht entsorgen.



Elektrische und elektronische Geräte enthalten wertvolle recyclebare Materialien und oft Bestandteile wie Batterien, Akkus oder Öl, die bei falschem Umgang oder falscher Entsorgung eine potenzielle Gefahr für die menschliche Gesundheit und die Umwelt darstellen können. Für den ordnungsgemäßen Betrieb des Geräts sind diese Bestandteile jedoch notwendig. Mit diesem Symbol gekennzeichnete Geräte dürfen nicht mit dem Hausmüll entsorgt werden.

Hinweise zu Inhaltsstoffen (REACH)

Aktuelle Informationen zu Inhaltsstoffen finden Sie unter: www.kaercher.de/REACH

Zubehör und Ersatzteile

Nur Original-Zubehör und Original-Ersatzteile verwenden, sie bieten die Gewähr für einen sicheren und störungsfreien Betrieb des Geräts.

Informationen über Zubehör und Ersatzteile finden Sie unter www.kaercher.com.

Lieferumfang

Prüfen Sie beim Auspacken den Inhalt auf Vollständigkeit. Bei fehlendem Zubehör oder bei Transportschäden benachrichtigen Sie bitte Ihren Händler.

Sicherheitshinweise

Lesen und beachten Sie vor der ersten Benutzung des Gerätes diese Betriebsanleitung und beiliegende Broschüre Sicherheitshinweise für Bürstenreinigungsgeräte, Nr. 5.956-251.0 und handeln Sie danach.

⚠ WARNUNG

Das Gerät kann umkippen

Verletzungsgefahr

Benutzen Sie das Gerät nicht auf geneigten Flächen.

⚠ WARNUNG

Unfallgefahr durch falsche Bedienung

Personen können verletzt werden.

Bediener müssen angemessen in den Gebrauch dieses Geräts eingewiesen werden.

Das Gerät darf nur betrieben werden, wenn die Haube und alle Deckel geschlossen sind.

Sicherheitseinrichtungen

⚠ **WARNUNG**

Verletzungsgefahr!

Schwere Verletzungen durch fehlende, veränderte bzw. unwirksame Sicherheitseinrichtungen.

Umgehen bzw. entfernen Sie nicht die Sicherheitseinrichtungen und machen Sie diese nicht unwirksam. Sicherheitseinrichtungen dienen Ihrem Schutz.

Not Aus

Hinweis

Für eine sofortige Außerbetriebnahme den Intelligent Key abziehen (Not-Aus).

Fahrhebel

Wird der Fahrhebel losgelassen, schalten der Fahrtrieb und der Bürstenantrieb aus.

Symbole auf dem Gerät



⚠ **GEFAHR**

Ladevorgang

Elektrischer Schlag

Entfernen Sie keine Polschutzkappen an den Batteriepolen.

Achten Sie auf korrekte Montage



ACHTUNG

Beschädigungsgefahr

Wasser beschädigt die Saugturbine

Achten Sie darauf, dass kein Wasser in eine so gekennzeichnete Öffnung gelangt.

Hinweise zu Batterie (Akku) und Ladegerät

Im der Ausführung Li-Ion sind Lithium-Ionen Batterien eingebaut. Diese unterliegen besonderen Kriterien. Der Ausbau und Einbau sowie Prüfung defekter Batterien dürfen nur durch den Kärcher-Kundendienst oder eine Fachkraft erfolgen.

Hinweise zu Lagerung und Transport erhalten Sie von Ihrem Kärcher-Kundendienst.

⚠ **GEFAHR**

Umbauten und Veränderungen am Gerät sind nicht erlaubt.

Sie dürfen den Akku nicht öffnen, es besteht die Gefahr eines Kurzschlusses. Zusätzlich können reizende Dämpfe oder ätzende Flüssigkeiten austreten.

Setzen Sie den Akku keiner starker Sonneneinstrahlung, Hitze sowie Feuer aus. Es besteht Explosionsgefahr.

Betreiben Sie das Ladegerät nicht in explosionsgefährdeter Umgebung.

Benutzen Sie das Ladegerät nicht in verschmutztem oder nassem Zustand.

Sorgen Sie für ausreichende Belüftung während des Ladevorgangs.

Explosionsgefahr. In der Nähe einer Batterie oder in einem Batterieladeraum dürfen Sie nicht mit einer offenen Flamme hantieren, Funken erzeugen oder rauchen.

Explosionsgefahr. Legen Sie keine Werkzeuge oder Ähnliches auf die Batterie, d.h. auf Endpole und Zellenverbinder.

⚠ **WARNUNG**

Kontrollieren Sie vor jeder Benutzung das Gerät und das Netzkabel auf Beschädigung. Verwenden Sie beschädigte Geräte nicht mehr und lassen Sie beschädigte Teile nur von Fachpersonal instand setzen.

Halten Sie Kinder von Batterien und Ladegerät fern.

Laden Sie keine beschädigten Batterien auf. Lassen Sie beschädigte Batterien durch den Kärcher-Kundendienst ersetzen.

Werfen Sie eine defekte Batterie nicht in den Hausmüll. Informieren Sie den Kärcher-Kundendienst.

Vermeiden Sie den Kontakt mit aus defekten Akkus austretender Flüssigkeit. Spülen Sie bei zufälligem Kontakt die Flüssigkeit mit Wasser ab. Bei einem Kontakt mit den Augen konsultieren Sie zusätzlich einen Arzt.

⚠ **VORSICHT**

Beachten Sie unbedingt diese Betriebsanleitung. Beachten Sie die Empfehlungen des Gesetzgebers im Umgang mit Batterien. Die Netzspannung muss mit der auf dem Typenschild des Geräts angegebenen Spannung übereinstimmen.

Verwenden Sie das Ladegerät nur mit zum Laden zugelassenen Akkupacks.

Betreiben Sie den Akku nur mit diesem Gerät. Es ist verboten und gefährlich, ihn für andere Zwecke einzusetzen.

Symbole Warnhinweise

Beachten Sie beim Umgang mit Batterien folgende Warnhinweise:

	Hinweise in der Gebrauchsanweisung der Batterie und auf der Batterie sowie in dieser Betriebsanleitung beachten.
	Augenschutz tragen.
	Kinder von Säure und Batterie fernhalten.
	Explosionsgefahr
	Feuer, Funken, offenes Licht und Rauchen verboten.
	Verätzungsgefahr
	Erste Hilfe.
	Warnhinweis
	Entsorgung
	Batterie nicht in die Mülltonne werfen.

Gerätebeschreibung

Geräteübersicht

Abbildung A

- ① Reinigungsmittelkanister (nur Variante DOSE)
- ② Saugschlauch Reinigungsmittel (nur Variante DOSE)
- ③ Einfüllöffnung Frischwassertank mit Verschluss und integrierter Messbecher
- ④ Turbinenschutzsieb
- ⑤ Schlauchhalter
- ⑥ Füllschlauch Frischwasser
- ⑦ Klappe für Tankbelüftung
- ⑧ Wasseranschluss Schmutzwassertank Spülsystem
- ⑨ Schwimmer
- ⑩ Grobschmutzsieb
- ⑪ Halteschiene für Homebase
- ⑫ Batterie
- ⑬ Mopphalter
- ⑭ R-Reinigungskopf

- ⑮ Wasserverteilleiste
- ⑯ Regulierknopf Wasserdosierung (nur Good-Variante)
- ⑰ Abstellfläche für Reinigungsset "Homebase Box"
- ⑱ Deckel Schmutzwassertank
- ⑲ Halter für Smartphone
- ⑳ Bedienpult
- ㉑ Schmutzwassertank
- ㉒ *Befüllsystem Frischwasser
- ㉓ Füllstandsanzeige und Ablassschlauch Frischwasser
- ㉔ Griffmulde zum Hochschwenken des Schmutzwassertanks
- ㉕ Taste Bürstenwechsel (R-Reinigungskopf)
- ㉖ Grobschmutzbehälter (R-Reinigungskopf)
- ㉗ Frischwassertank
- ㉘ Typenschild
- ㉙ Klemmhebel Saugbalken
- ㉚ Saugbalken
- ㉛ Hebel Saugbalkenabsenkung
- ㉜ Pedal zum Anheben/Absenken des Reinigungskopfes
- ㉝ Staufach
- ㉞ Saugschlauch
- ㉟ Verschluss Frischwassertank mit Filter
- ⓫ Kabelhaken für Netzkabel
- ⓬ Ablassschlauch Schmutzwasser mit Dosiereinrichtung
- ⓭ Schubbügel
- ⓮ Fahrhebel
- ⓯ Walzenbürsten (R-Reinigungskopf)
- ⓰ Pedal Bürstenwechsel (D-Reinigungskopf)
- ⓱ Scheibenbürste (D-Reinigungskopf)
- ⓲ D 51-Reinigungskopf
- ⓳ Drehknopf Bürstenneigung (D 51-Reinigungskopf)
- ⓴ USB-Port
- ⓵ Aufbewahrung für Saugbalken
- ⓶ D 60-Reinigungskopf
- ⓷ Befestigung Bürstenkopf
- ⓸ O 51-Reinigungskopf
- ⓹ Treibteller und Pad
- ⓺ Handgriff

* optional, ** Nicht im Lieferumfang

Farbkennzeichnung

Für die Bedienung oder Wartung durch den Benutzer vorgesehene Gerätebauteile sind gelb markiert.

Bedienpult

Abbildung B

- ① Programmschalter
- ② Fahrhebel
- ③ * Taste Wasserdosierung
- ④ Display
- ⑤ Ablagefläche für Smartphone
- ⑥ Halter für Smartphone
- ⑦ Taste Geschwindigkeit
- ⑧ * Taste Reinigungsmitteldosierung
- ⑨ Taste "+"
- ⑩ Taste "-"
- ⑪ Intelligent Key
Weiß - Bediener
Rot - Servicetechniker

* Option

Programmschalter

Abbildung C

- ① 0
Das Gerät ist ausgeschaltet.
- ② ECO-MODUS
Den Boden nass reinigen und das Schmutzwasser aufsaugen mit reduziertem Ressourceneinsatz (reduzierte Bürstendrehzahl, Saugleistung, Reinigungsmittel- und Wasserdosierung).

- ③ NORMAL-MODUS
Den Boden nass reinigen und das Schmutzwasser aufsaugen.
- ④ INTENSIV-MODUS
Den Boden nass reinigen (mit erhöhter Reinigungsmittel- und Wasserdosierung) und das Schmutzwasser aufsaugen.

Halter Saugbalken

Bei der Fahrt durch Engstellen oder zur Lagerung kann der Saugbalken demontiert und am Rand des Gerätes eingehängt werden.

Abbildung D

- ① Aufbewahrung für Saugbalken (Geräterand)
- ② Saugbalken

Symbole auf dem Gerät

-  Netzkabel für Ladegerät
-  Verzurrpunkt
-  *Mopphalter
-  *Frischwasser einfüllen
-  Füllstand Frischwassertank 25%
-  Füllstand Frischwassertank 50%
-  Füllstand Frischwassertank 100%
-  Pedal Bürstenwechsel (BD)
Taste Bürstenwechsel (BR)
-  Bürstenneigung einstellen (nur D 51-Reinigungskopf)
-  Ablass Schmutzwasser
Ablass Frischwasser
-  Grobschmutzbehälter entnehmen
-  Reinigungskopf heben / senken
-  Vorwärts fahren
-  Rückwärts fahren

Intelligent Key

Der Intelligent Key dient zum Einschalten der Geräts und zur Freigabe bestimmter Gerätefunktionen.

- **Gelb: Bediener**
Das Gerät kann benutzt werden. Alle über die Smartphone App für diesen Schlüssel freigegebenen Einstellungen für die Reinigungsprogramme dürfen verändert werden.
- **Grau: Vorarbeiter**
Das Gerät kann benutzt werden. Alle für das Gerät zur Verfügung stehenden Einstellungen für die Reinigungsprogramme dürfen verändert werden.

Montage

Gerät abladen

⚠ VORSICHT

Beschädigungsgefahr beim Fahren des Gerätes

Das Gerät darf nicht mit hochgeklapptem Bürstenkopf gefahren werden, da dies zu einer Beschädigung oder Zerstörung der Reinigungseinheit führen kann.

Klappen Sie den Bürstenkopf vor dem Abladen oder Fahren herunter.

1. Die Schrauben an den Transportsicherungen herausdrehen.

Abbildung E

Abbildung F

- ① Transportsicherung
2. Die Transportsicherungen entfernen.
3. Das Gerät vorwärts von der Palette schieben.

Saugbalken montieren

1. Beide Klemmhebel nach oben schwenken.

Abbildung G

- ① Saugschlauch
 - ② Saugbalkenaufhängung
 - ③ Saugbalken
 - ④ Klemmhebel
2. Den Saugbalken in die Saugbalkenaufhängung einsetzen.
 3. Beide Klemmhebel nach unten schwenken.

Bürsten montieren

1. Die Montage der Bürsten ist im Kapitel "Wartungsarbeiten" beschrieben.

Batterien

Empfohlene Batterien

ACHTUNG

Beschädigungsgefahr

Batterien dürfen nur durch Batterien in der gleichen Technik ersetzt werden.

Blei-Batterien dürfen nicht durch Li-Ion-Batterien ersetzt werden
Li-Ion-Batterien dürfen nicht durch Blei-Batterien ersetzt werden.

Bleibatterien:

Beschreibung	Bestell-Nr.
Set 76 Ah - wartungsfrei, 24 V	2.815-099.0
Set 105 Ah - wartungsfrei, 24 V	2.815-100.0
Set 115 Ah - wartungsfrei, 24 V	2.815-091.0
Set 80 Ah - wartungsfrei, 24 V	2.815-090.0

Das Gerät benötigt 2 Batterien.

Li-Ion-Batterien:

Beschreibung	Bestell-Nr.
80 Ah, 25.6 V	6.654-454.0
90 Ah, 25.6 V	6.654-558.0

Das Gerät benötigt 1 Batterie.

Maximale Batterieabmessungen

Länge	350
Breite	355
Höhe	290

Batterien einsetzen und anschließen

Hinweis

Bei der Gerätevariante mit Li-Ion Batterie ist die Batterie bereits eingebaut und angeschlossen.

⚠ GEFÄHR

Brand- und Explosionsgefahr!

Keine Werkzeuge oder ähnliches auf die Batterie legen. Kurzschluss und Explosionsgefahr.

Rauchen und offenes Feuer unbedingt vermeiden.

Räume in denen Batterien geladen werden, müssen gut durchlüftet sein, da beim Laden hochexplosives Gas entsteht.

⚠ WARNUNG

Verletzungsgefahr durch Umkippen des Geräts!

Das Gerät kann beim Aus- und Einbauen der Batterien umkippen.

Achten Sie beim Aus- und Einbau der Batterien auf den sicheren Stand des Geräts.

ACHTUNG

Beschädigungsgefahr der Steuerelektronik!

Die Steuerungselektronik kann durch Verpolen der Batterieanschlüsse zerstört werden.

Achten Sie beim Anschließen der Batterie auf die richtige Polung.

⚠ WARNUNG

Lebensgefahr durch Feuer oder Explosion bei tiefentladenen Batterien!

Beim fehlerhaften Aufladen von tiefentladenen Batterien kann ein Brand entstehen.

Das Gerät nicht in Betrieb nehmen, wenn die Batterie tiefentladen ist.

Vor Inbetriebnahme des Systems sicherstellen, dass die Batterie geladen ist.

1. Das Gerät ca. 2 m nach vorne schieben, damit die Lenkrollen nach hinten zeigen.

2. Den Schmutzwassertank an der Griffmulde halten und seitlich nach oben schwenken.

3. Die Batterien in die Wanne einsetzen.

4. Die Batterien anschließen:

- a Die Abstandhalter einsetzen.

Abbildung H

- ① Abstandhalter 340x40x10 (9.763-222.0)

- ② Verbindungskabel

- ③ Batterie

- ④ 80 Ah: Abstandhalter 295x94x10 (5.642-034.0)

- 115 Ah: Abstandhalter 295x94x23 (5.642-033.0)

- ⑤ Anschlusskabel zur Batterie (-)

- ⑥ Anschlusskabel zur Batterie (+)

- b Beide Batterien mit dem Verbindungskabel verbinden.

- c Die Anschlusskabel an die noch freien Batteriepole (+) und (-) klemmen.

5. Den Schmutzwassertank nach unten schwenken.

Li-Ion-Batterie aktivieren

Li-Ion Batterien werden im Transport-Modus ausgeliefert und müssen vor Inbetriebnahme des Geräts aktiviert werden.

1. Die Batterie aufladen (siehe "Inbetriebnahme/Batterie laden"), dadurch wird der Transport-Modus beendet.

Batterie ausbauen

⚠ WARNUNG

Verletzungs- und Beschädigungsgefahr beim Aus- und Einbau der Batterien durch Umkippen des Geräts!

Verletzungen und Sachschäden

Achten Sie beim Aus- und Einbau der Batterien auf sicheren Stand des Geräts.

⚠ WARNUNG

Umkippendes Gerät

Verletzungsgefahr, Beschädigungsgefahr

Bauen Sie die Batterien nur aus, wenn am Gerät ein Reinigungskopf angebracht ist.

1. Den Programmwahlschalter auf "0" stellen.

2. Den Intelligent Key abziehen.

3. Den Schmutzwassertank leeren.

4. Das Gerät ca. 2 m nach vorne schieben, damit die Lenkrollen nach hinten zeigen.

5. Den Schmutzwassertank an der Griffmulde halten und seitlich nach oben schwenken.
6. Das Kabel vom Minuspol der Batterie abklemmen.
7. Die restlichen Kabel von den Batterien abklemmen.
8. Die Abstandhalter entfernen.
9. Die Batterien herausnehmen.
10. Die verbrauchten Batterien gemäß den geltenden Bestimmungen entsorgen.

Inbetriebnahme

Ladekennlinie einstellen

Vor der ersten Inbetriebnahme, nach einem Service Reset oder bei einem Wechsel auf einen anderen Batterietyp ist unbedingt die Ladekennlinie einzustellen.

⚠ **GEFAHR**

Gefahr durch unabsichtlich anlaufendes Gerät

Verletzungsgefahr

Ziehen Sie vor allen Arbeiten am Gerät den Zündkerzenstecker ab oder klemmen Sie die Batterie ab.

ACHTUNG

Beschädigungsgefahr der Batterie

Die Lebensdauer und die Ladekapazität der Batterie kann durch eine falsche Ladekennlinie beeinträchtigt werden.

Stellen Sie sicher, dass die zur Batterie passende Batteriekennlinie in der Maschine ausgewählt ist.

Die aktuell ausgewählte Batteriekennlinie ist während des Ladens im Display oder mittels App im Bereich "Gerätestatus" ersichtlich.

Hinweis

Die Ladekennlinie kann nur durch den Kärcher-Service eingestellt werden.

Für folgende Batterien liegen Batteriekennlinien vor:

- EXIDE GF12105V
- HOPPECKE TB115
- EXIDE GF12076V
- EXIDE FF12080W
- TROJAN 27TMX
- HOPPECKE TB80
- ZENITH L120185

Hinweis

Um auch andere Batterien verwenden zu können, kann vom Kärcher-Service eine Custom Battery Kennlinie erstellt werden, hierzu müssen entsprechende Batterieparameter bereitgestellt werden.

Batterie laden

⚠ **GEFAHR**

Verletzungsgefahr durch Ladegerät!

Elektrischer Schlag durch unsachgemäße Verwendung des Ladegeräts!

Beachten Sie die Netzspannung und die Absicherung auf dem Typenschild des Geräts.

Verwenden Sie das Ladegerät nur in trockenen Räumen mit ausreichender Belüftung.

Das eingebaute Ladegerät ist elektronisch geregelt und für alle empfohlenen Batterien geeignet, es beendet den Ladevorgang selbstständig.

Hinweis

Durch den Einsatz eines Schnellladegeräts kann die Ladedauer auf max 2,5 Stunden verkürzt werden (Nur bei Lithium-Ionen-Variante).

Hinweis

Für jeden eingebauten Batterietyp muss die zugehörige Ladekennlinie eingestellt sein.

Die eingebaute Batterie wird beim Laden im Display angezeigt. Die Ladezeit beträgt im Durchschnitt max 14 Stunden.

Das Gerät kann während des Ladevorgangs nicht benutzt werden.

Hinweis

Das Gerät verfügt über einen Tiefentladungsschutz, d. h., wird im Betrieb das noch zulässige Mindestmaß an Kapazität erreicht, so wird der Bürstenmotor und die Turbine ausgeschaltet.

1. Das Gerät direkt zum vorgesehenen Ladeplatz fahren, dabei Steigungen vermeiden.
2. Den Netzstecker am Anschlusskabel in die Steckdose stecken.
3. So lange laden bis das Display Vollladung anzeigt.

Wartungsarme Batterien (Nassbatterien)

⚠ **GEFAHR**

Verätzungsgefahr durch Säureaustritt!

Füllen Sie die Batterie nur im entladenen Zustand mit Wasser auf.

Benutzen Sie beim Umgang mit Batteriesäure eine Schutzbrille und Spülen sie eventuelle Säurespritzer auf der Haut oder der Kleidung sofort mit Wasser aus.

ACHTUNG

Beschädigungsgefahr der Batterien!

Durch die Verwendung von Wasser mit Zusätzen verliert die Batterie die Garantie.

Verwenden Sie zum Nachfüllen der Batterien nur destilliertes oder entsalztes Wasser (EN 50272-T3).

Verwenden Sie keine Fremdzusätze oder Aufbesserungsmittel.

1. Eine Stunde vor Ende des Ladevorgangs destilliertes Wasser zugeben. Dabei den richtigen Säurestand gemäß der Kennzeichnung der Batterie beachten.
- Am Ende des Ladevorgangs müssen alle Zellen gasen.

Gerät einschalten

1. Einen Intelligent Key am Bedienpult einstecken.
2. Den Programmschalter auf ein Reinigungsprogramm drehen. Im Display werden nacheinander angezeigt:

- Kärcher Logo
- Zeit bis zum nächsten Service in Stunden
- Batteriezustand und Betriebsstunden
- Softwareversion
- Betriebsanzeige

Abbildung I

- ① Ladezustand der Batterie
- ② Eingestellte Wasserdosierung (nur bei Geräten mit elektrischem Wasserventil)
- ③ Eingestellte Geschwindigkeit
- ④ Eingestellte Reinigungsmitteldosierung (nur bei Gerätevariante DOSE)

Das Gerät ist betriebsbereit.

Smartphone koppeln

Mit der App "Machine Connect" auf einem mit dem Gerät verbundenen Smartphone können erweiterte Gerätefunktionen ausgeführt werden:

- den Typ des Reinigungskopfs einstellen
- die maximale Transportgeschwindigkeit einstellen
- den USB-Port aus-/einschalten
- die Nachlaufzeit der Bürste(n) einstellen
- die Nachlaufzeit der Absaugung einstellen
- die geschwindigkeitsabhängige Wasserdosierung ein-/aus-schalten
- die Berechtigungen des gelben Intelligent Keys verwalten
- die Werkseinstellungen wiederherstellen

Hinweis

Die möglichen Funktionen sind von der Geräteausführung abhängig.

1. Den QR-Code auf dem Gerät mit dem Smartphone scannen.

Abbildung J

- ① CODE
- ② Bluetooth®-Symbol

- Die App "Machine Connect" auf dem Smartphone installieren und starten.
- Einen Intelligent Key am Bedienpult einstecken.
- Die Tasten "+" und "-" auf dem Bedienpult des Geräts gleichzeitig 3 Sekunden lang drücken.

Hinweis

Während des Kopplungsvorgangs blinkt das Bluetooth®-Symbol auf dem Bedienpult.

- Den Hinweisen der App auf dem Smartphone zum Koppeln folgen.
- Die Funktionen der App werden auf dem Smartphone erklärt.

Hinweis

Ist das Smartphone mit dem Gerät gekoppelt, leuchtet das Bluetooth-Symbol konstant.

Hinweis

Das Mobiltelefon kann zum Aufladen des Akkus mit dem USB-Port des Geräts verbunden werden.

Wartungsaufforderungen

Nach Ablauf einer bestimmten Betriebsdauer fordert das Display zur Durchführung verschiedener Wartungstätigkeiten auf:

Aufforderung	Intervall (Stunden)
REINIGUNG FILTER SAUGEN	10
REINIGUNG SAUGBALKEN	20
REINIGUNG WASSER FILTERN	50
ÜBERPRÜFEN BÜRST.VERSCHLEISS	100
ÜBERPRÜFEN SAUGKLIPPE	100

- Die angezeigte Wartungstätigkeit durchführen.
- Zur Bestätigung eine beliebige Taste auf dem Bedienpult drücken.
Die Aufforderung wird zurückgesetzt und nach Ablauf des Intervalls erneut angezeigt.

Betrieb

⚠ GEFAHR

Gefahrensituation im Betrieb

Verletzungsgefahr

Lassen Sie bei Gefahr den Fahrhebel los.

Verlust der Standsicherheit

Verletzungsgefahr

Betätigen Sie das Pedal zum Anheben/Absenken des Reinigungskopfs nur mit einem Fuß. Bleiben Sie mit dem anderen Fuß fest und sicher auf dem Boden stehen.

Betriebsstoffe einfüllen

Frischwasser einfüllen

- Den Verschluss des Frischwassertanks öffnen.
- Das Frischwasser (maximal 50 °C) bis zur Unterkante des Einfüllstutzens einfüllen.
Hinweis: Der Frischwasserschlauch kann während des Befüllens mit dem Schlauchhalter festgeklemmt werden.
- Den Verschluss des Frischwassertanks schließen.

Frischwasser mit Füllschlauch einfüllen

- Den Füllschlauch aus dem Gerät ziehen.
- Das Ende des Füllschlauchs mit einem Wasserhahn verbinden.
- Den Verschluss des Frischwassertanks abnehmen.
- Den Wasserzulauf öffnen (Wassertemperatur maximal 50 °C).
- Den Füllstand des Frischwassertanks durch die Einfüllöffnung beobachten.
- Den Wasserzulauf schließen, wenn der Füllstand die Unterkante des Einfüllstutzens erreicht.
- Den Verschluss des Frischwassertanks anbringen.
- Den Füllschlauch vom Wasserhahn trennen.
- Den Füllschlauch in das Gerät schieben.

Frischwasser mit Befüllsystem einfüllen

- Den Wasserschlauch am Anschlussstutzen des Befüllsystems anschließen (maximale Wassertemperatur 50 °C).
- Den Wasserzulauf öffnen.
- Das Gerät überwachen, die Füllautomatik unterbricht den Wasserzulauf, wenn der Frischwassertank voll ist.
- Den Wasserzulauf schließen.
- Den Wasserschlauch entfernen.

Hinweise zu Reinigungsmitteln

ACHTUNG

Beschädigungsgefahr bei Verwendung ungeeigneter Reinigungs- und Pflegemittel!

Sachschäden

Verwenden Sie ausschließlich von Kärcher empfohlene Reinigungs- und Pflegemittel. Bei Verwendung ungeeigneter Reinigungs- und Pflegemittel können das Gerät sowie Böden und Oberflächen beschädigt werden.

Beachten Sie die vorgesehenen Einsatzzwecke und Sicherheitsdatenblätter der Reinigungs- und Pflegemittel.

Verwenden Sie keinesfalls Reinigungs- und Pflegemittel, die brennbar oder stark schäumend sind oder Lösungsmittel, Salzsäure oder Flusssäure enthalten.

Hinweis

Verwenden Sie keine stark schäumenden Reinigungsmittel.

Empfohlene Reinigungsmittel

Anwendung	Reinigungsmittel
Unterhaltsreinigung aller wasserbeständigen Böden	CA 50 C RM 756
Unterhaltsreinigung mit Pflegekomponenten	RM 746 RM 780
Unterhaltsreinigung und Grundreinigung von Industriebelägen	RM 69
Unterhaltsreinigung von glänzenden Belägen	RM 755
Unterhaltsreinigung und Grundreinigung von Feinsteinzeugfliesen	RM 753
Unterhaltsreinigung und Grundreinigung von säurebeständigen Belägen	RM 751
Reinigung und Desinfektion	RM 732
Grundreinigung aller alkalibeständigen Bodenbeläge	RM 752
Grundreinigung und Entschichten von alkaliempfindlichen Böden	RM 754

Zugabe von Reinigungsmittel mit Dosiereinrichtung

Nur Variante DOSE:

Dem Frischwasser wird auf dem Weg zum Reinigungskopf durch eine Dosiereinrichtung Reinigungsmittel zugegeben.

- Das Reinigungsmittel in den Reinigungsmittelkanister füllen.

Hinweis

Mit der Dosiereinrichtung kann maximal 3% Reinigungsmittel zudosiert werden. Bei höherer Dosierung muss das Reinigungsmittel in den Frischwassertank gegeben werden.

ACHTUNG

Verstopfungsgefahr

Bei Zugabe des Reinigungsmittels in den Frischwassertank kann das Reinigungsmittel eintrocknen und die Funktion der Dosiereinrichtung stören.

Spülen Sie nach Zugabe des Reinigungsmittels in den Frischwassertank das Gerät mit klarem Wasser: Wählen Sie ein Reinigungsprogramm mit Wasserauftrag, stellen Sie die Wassermenge auf den höchsten Wert, stellen Sie die Reinigungsmitteldosierung auf 0.

Zugabe von Reinigungsmittel ohne Dosiereinrichtung

1. Das Reinigungsmittel in den Frischwassertank geben.

Hinweis

Die Verschlusskappe der Einfüllöffnung besitzt innen eine Skala und kann zum Abmessen der Reinigungsmittelmenge verwendet werden.

Reinigungsmitteldosierung einstellen

Bei der Gerätevariante DOSE wird das Reinigungsmittel dem Frischwasser auf dem Weg zum Reinigungskopf zudosiert.

Die Reinigungsmitteldosierung kann für jedes Reinigungsprogramm separat eingestellt werden.

1. Einen Intelligent Key am Bedienpult einstecken.
2. Das einzustellende Reinigungsprogramm mit dem Programmschalter auswählen.
3. Die Taste Reinigungsmitteldosierung drücken.
4. Die gewünschte Reinigungsmitteldosierung mit den Tasten "+" und "-" einstellen.
5. Zur Übernahme der Einstellung entweder 3 Sekunden warten oder eine der anderen Tasten drücken.

Wassermenge einstellen

1. Die Wassermenge entsprechend der Verschmutzung des Bodenbelags einstellen.

Hinweis

Die ersten Reinigungsversuche mit geringer Wassermenge durchführen. Die Wassermenge Schritt für Schritt erhöhen, bis das gewünschte Reinigungsergebnis erreicht ist.

Hinweis

Bei leerem Frischwassertank arbeitet der Reinigungskopf ohne Flüssigkeitszufuhr weiter.

Manuelles Wasserventil

Ein Gerät mit einem manuellen Wasserventil ist mit einem Regulierknopf zur Wasserdosierung rechts neben dem Bedienpult ausgestattet.

1. Den Regulierknopf Wasserdosierung auf den gewünschten Wert drehen.

Hinweis

Die Bürstenbewässerung ist nur bei abgesenktem Reinigungskopf und betätigtem Fahrhebel aktiv.

Elektrisches Wasserventil

Ein Gerät mit einem elektrischen Wasserventil ist mit einer Taste zur Wasserdosierung auf dem Bedienpult ausgestattet.

Die Wasserdosierung kann für jedes Reinigungsprogramm separat eingestellt werden.

1. Einen Intelligent Key am Bedienpult einstecken.
2. Das einzustellende Reinigungsprogramm mit dem Programmschalter auswählen.
3. Die Taste Wasserdosierung drücken.
4. Die gewünschte Wasserdosierung mit den Tasten "+" und "-" einstellen.
5. Zur Übernahme der Einstellung entweder 3 Sekunden warten oder eine der anderen Tasten drücken.

Hinweis

Die Bürstenbewässerung ist nur bei abgesenktem Reinigungskopf und betätigtem Fahrhebel aktiv.

Neigung des Saugbalkens einstellen

Die Neigung muss so eingestellt werden, dass die Sauglippen des Saugbalkens auf der ganzen Länge gleichmäßig auf den Boden gedrückt werden.

1. Das Gerät auf einer Fläche ohne Gefälle abstellen.
2. Das Programm "Absaugung" auswählen.
3. Das Gerät ein kurzes Stück vorwärts fahren. Der Saugbalken wird abgelassen.
4. Die Wasserwaage ablesen.

Abbildung K

- ① Schraube
- ② Mutter
- ③ Wasserwaage

5. Die Mutter M 12 lösen, dabei die M 10 Sechskantschraube mit dem Gabelschlüssel festhalten.
6. Die Schraube so einstellen, dass die Anzeige der Wasserwaage zwischen beiden Strichen steht.
7. Die Mutter M 12 festziehen, dabei die M 10 Sechskantschraube mit dem Gabelschlüssel festhalten.
8. Zur Kontrolle der neuen Einstellung das Gerät mit abgesenktem Saugbalken im Saugbetrieb ein kurzes Stück vorwärts fahren und die Wasserwaage beobachten. Gegebenenfalls den Einstellvorgang wiederholen.

Höhe einstellen

Mit der Höhenverstellung wird die Biegung der Sauglippen beim Kontakt mit dem Boden beeinflusst.

Hinweis

Grundeinstellung: 3 Unterlegscheiben oberhalb, 3 Unterlegscheiben unterhalb des Saugbalkens.

Unebener Boden: 5 Unterlegscheiben oberhalb, 1 Unterlegscheibe unterhalb des Saugbalkens.

Sehr glatter Boden: 1 Unterlegscheibe oberhalb, 5 Unterlegscheiben unterhalb des Saugbalkens.

1. Die Mutter abschrauben.

Abbildung L

- ① Mutter
 - ② Unterlegscheibe
 - ③ Abstandsrolle mit Halter
2. Gewünschte Anzahl an Unterlegscheiben zwischen Saugbalken und Abstandsrolle legen.
 3. Die restlichen Unterlegscheiben oberhalb der Abstandsrolle anbringen.
 4. Die Mutter aufschrauben und festziehen.
 5. Den Vorgang an der zweiten Abstandsrolle wiederholen.

Hinweis

Beide Abstandsrollen auf die gleiche Höhe einstellen.

Seitenzug der Bürste einstellen

(Nur bei D 51-Reinigungskopf)

Zieht das Gerät während der Reinigung nach einer Seite, kann dies durch Verstellen der Bürstenneigung behoben werden.

Hinweis

Nach dem Wechseln der Bürste/des Pads kann es notwendig sein, den Seitenzug neu einzustellen.

1. Den Drehknopf Bürstenneigung verstellen, bis das Gerät geradeaus fährt.

Abbildung M

- ① Drehknopf Bürstenneigung

Gerät einschalten

1. Den Schlüsselschalter auf "1" stellen.

Das Display zeigt nacheinander:

- Den Zeitraum bis zum nächsten Kundendienst
- Die Software-Version, Bedienteil
- Den Ladezustand der Batterie und die Zahl der Betriebsstunden

Fahren

Hinweis

Das Gerät ist so aufgebaut, dass der Reinigungskopf rechts übersteht. Dies ermöglicht ein übersichtliches, randnahes Arbeiten.

1. Den Intelligent Key einstecken.
2. Den Hebel Saugbalkenabsenkung nach oben schwenken.
3. Das Pedal Reinigungskopf Anheben/Absenken nach unten bewegen und rechts einrasten.
4. Den Programmschalter auf ein beliebiges Programm stellen.

⚠ VORSICHT

Beschädigungsgefahr beim Fahren des Gerätes

Das Gerät darf nicht mit hochgeklapptem Bürstenkopf gefahren werden, da dies zu einer Beschädigung oder Zerstörung der Reinigungseinheit führen kann.

Klappen Sie den Bürstenkopf vor dem Abladen oder Fahren herunter.

5. Das Gerät fahren.
 - a Den Fahrhebel nach vorne drücken.
Das Gerät fährt vorwärts.
 - b Den Fahrhebel nach hinten drücken.
Das Gerät fährt rückwärts.

Hinweis

Das Gerät bewegt sich erst, wenn der Fahrhebel um ungefähr 5° bewegt wird.

6. Den Fahrhebel loslassen.
Das Gerät hält an.

Reinigen

ACHTUNG

Beschädigungsgefahr

Wird das Gerät zu lange auf einer Stelle betrieben, kann der Bodenbelag beschädigt werden.

Betreiben Sie das Gerät nicht auf der Stelle.

1. Den Intelligent Key einstecken.
2. Den Programmschalter auf das gewünschte Reinigungsprogramm stellen.
3. Den Hebel Saugbalkenabsenkung nach unten schwenken.
4. Das Pedal Reinigungskopf Anheben/Absenken nach unten drücken, nach links bewegen und nach oben gehen lassen.
5. Den Fahrhebel nach vorne drücken und die zu reinigende Fläche abfahren.

Hinweis

Ist der Schmutzwassertank voll, schließt der Schwimmer die Saugöffnung und die Saugturbine läuft mit erhöhter Drehzahl. In diesem Fall das Saugen ausschalten und zum Entleeren des Schmutzwassertanks fahren.

Betrieb beenden

Reinigung beenden

1. Den Regulierknopf Wassermenge auf "OFF" drehen (nicht bei Ausführung DOSE).
2. Den Fahrhebel loslassen.
3. Das Pedal Reinigungskopf Anheben/Absenken nach unten drücken und rechts einrasten.
4. Eine kurze Strecke weiterfahren.
Das Restwasser wird abgesaugt.
5. Den Hebel Saugbalkenabsenkung nach oben schwenken.

Schmutzwasser ablassen

⚠ WARNUNG

Umweltverschmutzung!

Umweltverschmutzung durch die unsachgemäße Entsorgung in Abwässern.

Beachten Sie die örtlichen Vorschriften zur Abwasserbehandlung.

1. Den Ablassschlauch aus der Halterung nehmen und über einer geeigneten Sammeleinrichtung absenken.

Abbildung N

2. Den Ablassschlauch an der vorgesehenen Stelle zusammendrücken oder knicken.
3. Den Deckel des Ablassschlauchs öffnen.
4. Das Schmutzwasser ablassen. Die Wassermenge durch Druck oder Knicken regulieren.
5. Den Schmutzwassertank mit klarem Wasser ausspülen.

Schmutzwassertank Spülsystem

1. Den Ablassschlauch Schmutzwasser aus der Halterung nehmen und über einer geeigneten Sammeleinrichtung absenken.
2. Den Deckel der Dosiereinrichtung am Ablassschlauch öffnen.
3. Den Deckel Schmutzwassertank öffnen.
4. Den flexiblen Verschluss vom Spülsystem abziehen.
5. Den Wasserschlauch mit dem Spülsystem verbinden.

Abbildung O

- ① Verschluss
- ② Klappe für Tankbelüftung
- ③ Wasseranschluss Spülsystem

6. Den Deckel Schmutzwassertank schließen.
7. Den Wasserzulauf öffnen und den Schmutzwassertank ca. 30 Sekunden spülen.
Bei Bedarf den Spülvorgang 2 - 3 mal wiederholen.
8. Den Wasserzulauf schließen und den Schlauch vom Gerät trennen.
9. Den flexiblen Verschluss wieder am Wasserzulauf des Spülsystems anbringen.
10. Den Deckel des Schmutzwassertanks schließen. Dabei die Klappe für Tankbelüftung so eindrücken, dass ein Spalt offen bleibt und der Schmutzwassertank trocknen kann.
11. Den Ablassschlauch Schmutzwasser in die Halterung drücken und den Deckel der Dosiereinrichtung schießen.

Frischwasser am Verschluss ablassen

1. Den Verschluss Frischwassertank öffnen.
2. Das Frischwasser ablassen.
3. Den Filter reinigen.
4. Den Verschluss Frischwassertank anbringen.

Frischwasser über die Füllstandsanzeige ablassen

1. Den Schlauch der Füllstandsanzeige aus der Halterung nehmen und nach unten schwenken.
2. Den Schlauch wieder anbringen.

Grobschmutzbehälter leeren

(Nur bei R-Reinigungskopf)

1. Den Grobschmutzbehälter anheben und herausziehen.

Abbildung P

- ① Grobschmutzbehälter
2. Den Grobschmutzbehälter leeren und gegebenenfalls reinigen.
3. Den Grobschmutzbehälter wieder einsetzen.

Gerät abstellen

1. Den Programmschalter in Stellung "0" drehen.
2. Den Intelligent Key abziehen.
3. Den Hebel Reinigungskopf Anheben/Absenken nach unten drücken und rechts einrasten.
4. Den Hebel Saugbalkenabsenkung nach oben schwenken.
5. Das Gerät gegen Wegrollen sichern.
6. Den Deckel des Schmutzwassertanks schließen. Dabei die Klappe für Tankbelüftung so eindrücken, dass sie in der Nut des Frischwassertanks einrastet so dass der Schmutzwassertank trocknen kann.
7. Gegebenenfalls die Batterie laden.

Transport

⚠ GEFAHR

Befahren von Steigungen

Verletzungsgefahr

Betreiben Sie das Gerät zum Auf- und Abladen nur auf Steigungen bis zum Maximalwert (siehe Kapitel "Technische Daten").

Fahren Sie langsam.

⚠ VORSICHT

Nichtbeachtung des Gewichts

Verletzungs- und Beschädigungsgefahr

Beachten Sie das Gewicht des Geräts beim Transport.

Verladen Sie das Gerät nur mit leerem Schmutz- und Frischwassertank.

Verladen Sie das Gerät nur mit Unterstützung einer weiteren Person oder unter Verwendung des Fahrtriebs.

1. Das Pedal Reinigungskopf Anheben/Senken nach unten drücken und rechts einrasten.
2. Die Bürsten herausnehmen um Beschädigungen zu vermeiden.
3. Den Saugbalken vom Gerät demontieren.
4. Beim Transport in Fahrzeugen das Gerät mithilfe der Verzurrösen nach den jeweils gültigen Richtlinien gegen Rutschen und Kippen sichern.

Abbildung Q

Lagerung

⚠ VORSICHT

Verletzungs- und Beschädigungsgefahr bei Nichtbeachtung des Gewichts

Beachten Sie bei der Lagerung das Gewicht des Geräts.

ACHTUNG

Beschädigungsgefahr durch Frost!

Sachschäden

Entleeren Sie Frisch- und Schmutzwasser vollständig aus dem Gerät. Nicht vollständig entleertes Wasser kann beim Gefrieren das Gerät beschädigen.

Schützen Sie das Gerät stets vor Frost: bei Betrieb, Transport und Lagerung.

- Dieses Gerät darf nur in Innenräumen gelagert werden.
- Vor längerer Lagerdauer die Batterien vollständig aufladen.
- Während der Lagerung die Batterien mindestens monatlich vollständig aufladen.

Pflege und Wartung

⚠ GEFAHR

Unabsichtlich anlaufendes Gerät

Verletzungsgefahr

Drehen Sie dem Programmschalter in Stellung "0".

Ziehen Sie vor allen Arbeiten am Gerät den Intelligent Key.

Ziehen Sie den Netzstecker des Ladegeräts.

- Das Schmutzwasser und das Frischwasser ablassen und entsorgen.

Sicherheitsinspektion / Wartungsvertrag

Mit Ihrem Händler können Sie eine regelmäßige Sicherheitsinspektion vereinbaren oder einen Wartungsvertrag abschließen. Bitte lassen Sie sich beraten.

Wartungsintervalle

Nach jedem Betrieb

ACHTUNG

Beschädigungsgefahr!

Beschädigungsgefahr des Geräts durch unsachgemäße Reinigung. Spritzen Sie das Gerät nicht mit Wasser ab und verwenden Sie keine aggressiven Reinigungsmittel.

- Das Schmutzwasser ablassen.
- Den Schmutzwassertank mit dem Schmutzwassertank Spülsystem reinigen.
- Das Grobschmutzsieb aus dem Schmutzwassertank herausnehmen und reinigen.
- Das Turbinenschutzsieb prüfen, bei Bedarf entnehmen und reinigen.
- Das Gerät außen mit feuchtem, in milder Waschlauge getränktem Lappen reinigen.
- Nur R-Reinigungskopf: Den Grobschmutzbehälter herausnehmen und leeren.
- Nur R-Reinigungskopf: Die Wasserverteilleiste reinigen.
- Die Sauglippen säubern, auf Verschleiß prüfen und bei Bedarf ersetzen.
- Die Abstreiflippen am Reinigungskopf säubern, auf Verschleiß prüfen und bei Bedarf ersetzen.
- Die Bürsten säubern, auf Verschleiß prüfen und bei Bedarf ersetzen.
- Den Deckel des Schmutzwassertanks schließen. Dabei die Klappe für Tankbelüftung so eindrücken, dass ein Spalt offen bleibt und der Schmutzwassertank trocknen kann..
- Die Batterie laden.

Bleibatterie:

- Ist der Ladezustand unter 50%, die Batterie vollständig und ohne Unterbrechung laden.
- Ist der Ladezustand über 50%, die Batterie nur laden, wenn bei der nächsten Benutzung die volle Betriebsdauer benötigt wird.

Li-Ion-Batterie:

- Bei Bedarf aufladen.

Monatlich

- Den Frischwassertank leeren und ausspülen.
- Den Filter Frischwasser reinigen.
- Den Schwimmer reinigen.
- Bei vorübergehend stillgelegtem Gerät mit Bleibatterie: Die Ausgleichsladung der Batterie durchführen.
- Die Batteriepole auf Oxidation prüfen, bei Bedarf abbürsten. Auf festen Sitz der Verbindungskabel achten.
- Die Dichtungen zwischen dem Schmutzwassertank und dem Deckel reinigen und auf Dichtigkeit prüfen, bei Bedarf ersetzen.
- Nur R-Reinigungskopf: Den Bürstentunnel reinigen.
- Nur R-Reinigungskopf: Die Wasserverteilleiste am Reinigungskopf abziehen und den Wasserkanal reinigen.
- Bei nicht-wartungsfreien Blei-Batterien, die Säuredichte der Zellen prüfen.
- Bei längerer Stillstandszeit das Gerät mit vollständig aufgeladenen Batterien abstellen. Die Batterie mindestens monatlich vollständig aufladen.

Jährlich

- Die vorgeschriebene Inspektion durch den Kundendienst durchführen lassen.

Wartungsarbeiten

Grobschmutzsieb reinigen

1. Den Deckel des Schmutzwassertanks öffnen.

Abbildung R

- ① Grobschmutzsieb
2. Das Grobschmutzsieb nach oben abziehen.
3. Das Grobschmutzsieb unter fließendem Wasser abspülen.
4. Das Grobschmutzsieb in den Schmutzwassertank einsetzen.

Wasserverteilleiste reinigen

1. Den Rasthebel nach links drücken und gleichzeitig die Wasserverteilleiste vom Reinigungskopf wegziehen.

Abbildung W

- ① Wasserverteilleiste
- ② Rasthebel
2. Die Wasserverteilleiste vom Reinigungskopf abnehmen.
3. Die Wasserverteilleiste reinigen.
4. Die linke Seite der Leiste in den Reinigungskopf einsetzen.
5. Die Wasserverteilleiste zum Reinigungskopf schwenken und auf der rechten Seite einrasten.

Filter Frischwasser reinigen

1. Das Frischwasser ablassen.
2. Den Verschluss des Frischwassertanks abschrauben.

Abbildung S

- ① Filter Frischwasser
- ② Verschluss Frischwassertank
3. Den Filter Frischwasser herausziehen und mit klarem Wasser abspülen.
4. Den Filter Frischwasser einsetzen.
5. Den Verschluss des Frischwassertanks anbringen.

Sauglippen wenden oder ersetzen

Sind die Sauglippen abgenutzt, müssen sie gewendet oder ersetzt werden.

Die Sauglippen können 3 mal gewendet werden, bis alle 4 Kanten abgenutzt sind.

1. Den Saugbalken abnehmen.
2. Die Sterngriffe herausschrauben.

Abbildung T

- ① Sterngriff
- ② Spannband
- ③ Innenteil Saugbalken
- ④ Spannverschluss

3. Das Innenteil des Saugbalkens herausziehen.
4. Den Spannverschluss öffnen.
5. Das Spannband abnehmen.
6. Die Sauglippen vom Innenteil lösen.

Abbildung U

- ① Abstreiflippe
- ② Stützlippe
- ③ Innenteil Saugbalken
- ④ Spannband
7. Die gewendeten oder neuen Sauglippen auf die Noppen des Saugbalken-Innenteils drücken.
8. Das Spannband anbringen.
9. Das Innenteil des Saugbalkens in das Oberteil schieben.
10. Die Sterngriffe einschrauben und festziehen.

Scheibenbürste ersetzen

Hinweis

Ersetzen Sie die Scheibenbürsten, wenn die Borstenlänge 10 mm erreicht hat.

1. Den Hebel Reinigungskopf Anheben/Absenken nach unten drücken und rechts einrasten.
2. Das Pedal Bürstenwechsel nach unten drücken.
3. Die Scheibenbürste seitlich unter dem Reinigungskopf herausziehen.
4. Die neue Scheibenbürste unter den Reinigungskopf halten, nach oben drücken und einrasten.

Bürstenwalzen ersetzen

Hinweis

Ersetzen Sie die Bürstenwalzen, wenn die Borstenlänge 10 mm erreicht hat.

1. Den Hebel Reinigungskopf Anheben/Absenken nach unten drücken und rechts einrasten.
2. Die Taste Bürstenwechsel drücken.

Abbildung V

- ① Taste Bürstenwechsel
- ② Lagerdeckel
- ③ Bürstenwalze
3. Den Lagerdeckel nach rechts schwenken.
4. Die Bürstenwalzen herausziehen.
5. Die neue, vordere Bürstenwalze in den Lagerstellen positionieren.
6. Die neue, hintere Bürstenwalze in den Lagerstellen positionieren.
7. Den Lagerdeckel zurückschwenken und einrasten.

Pad ersetzen

Abbildung Y

- ① Rastbolzen Schubstange
- ② Handgriff
1. Den seitlich liegenden Rastbolzen Schubstange herausziehen und verdrehen (2x).
2. Den Orbital Kopf am Handgriff fassen und nach oben bis Anschlag schwenken.

Hinweis

Der Orbital Kopf rastet in dieser Position durch den Rastbolzen fest ein.

3. Das Pad von Treibteller langsam abziehen.

Abbildung AA

- ① Centerlock
- ② Treibteller
4. Das neue Pad am Centerlock ausrichten.
5. Das Pad an Treibteller flächig festdrücken.

Abbildung Z

- ① Rastbolzen Aufhängung

6. Den Orbital Kopf am Handgriff fassen, den Rastbolzen Aufhängung herausziehen, den Orbital Kopf in Arbeitsposition zurück schwenken und dabei den Rastbolzen Aufhängung verdreht in die Ausgangsposition zurückgleiten lassen.
7. Den Rastbolzen Schubstange in die Gleitbuchse verriegeln, indem der Kopf zur Schweißbaugruppe positioniert und die Rastbolzen-Griffe gedreht werden (2x).

Hinweis

Achten Sie darauf, dass der Rastbolzen vollständig eingerastet ist.

8. Den Handgriff nach unten auf Anschlag drücken.

Treibteller mit Pad ersetzen

Abbildung Y

- ① Rastbolzen Schubstange
- ② Handgriff
1. Den seitlich liegenden Rastbolzen Schubstange herausziehen und verdrehen (2x).
2. Den Orbital Kopf am Handgriff fassen und nach oben bis Anschlag schwenken.

Hinweis

Der Orbital Kopf rastet in dieser Position durch den Rastbolzen fest ein.

3. Das Pad von Treibteller langsam abziehen.

Abbildung AA

- ① Treibteller
- ② Centerlock
4. Die Schraube vom Treibteller mit Aluminium Adapter lösen (6x).
5. Die Schraube am Center-Lock lösen (3x).
6. Den Treibteller mit Bürste tauschen.
7. Den Treibteller mit Aluminium Adapter anschrauben (6x).

Abbildung Z

- ① Rastbolzen Aufhängung
8. Den Orbital Kopf am Handgriff fassen, den Rastbolzen Aufhängung herausziehen, den Orbital Kopf in Arbeitsposition zurück schwenken und dabei den Rastbolzen Aufhängung verdreht in die Ausgangsposition zurückgleiten lassen.
9. Den Rastbolzen Schubstange in die Gleitbuchse verriegeln, indem der Kopf zur Schweißbaugruppe positioniert und die Rastbolzen-Griffe gedreht werden (2x).

Hinweis

Achten Sie darauf, dass der Rastbolzen vollständig eingerastet ist.

10. Den Handgriff nach unten auf Anschlag drücken.

Hilfe bei Störungen

⚠ GEFÄHR

Unabsichtlich anlaufendes Gerät

Verletzungsgefahr

Stellen Sie vor allen Arbeiten am Gerät den Programmschalter auf "0".

Ziehen Sie vor allen Arbeiten am Gerät den Intelligent Key.

Ziehen Sie den Netzstecker des Ladegeräts.

- Das Schmutzwasser und das Frischwasser ablassen und entsorgen.

- Bei Störungen, die mit Hilfe dieser Tabelle nicht behoben werden können, den Kundendienst rufen.

Störungen ohne Anzeige im Display

Störung	Behebung
Das Gerät lässt sich nicht starten	<ol style="list-style-type: none"> 1. Den Intelligent Key einstecken. 2. Den Programmschalter auf das gewünschte Programm stellen. 3. Den Fahrhebel betätigen. 4. Die Batterien prüfen, ggf. laden. 5. Prüfen, ob die Batteriepole angeschlossen sind.
Die Wassermenge ist nicht ausreichend	<ol style="list-style-type: none"> 1. Den Füllstand des Frischwassers prüfen, ggf. den Tank füllen. 2. Die Wassermenge erhöhen. <ol style="list-style-type: none"> a Ausführung DOSE: Die Wassermenge mit der Taste Wassermenge auf dem Bedienpult einstellen. b Andere Ausführungen: Die Wassermenge am Regulierknopf Wassermenge einstellen. 3. Den Filter Frischwasser reinigen. 4. R-Reinigungskopf: Die Wasserverteileiste reinigen. 5. Die Schläuche auf Verstopfung prüfen, ggf. reinigen.
Die Saugleistung ist zu gering	<ol style="list-style-type: none"> 1. Den Programmschalter auf NORMAL- oder INTENSIV-MODUS stellen. 2. Die Saugleistung in der App auf HIGH einstellen. 3. Das Gerät abstellen und das Schmutzwasser ablassen. 4. Prüfen ob der Deckel am Schmutzwasser-Ablassschlauch geschlossen ist. 5. Die Dichtungen zwischen dem Schmutzwassertank und dem Deckel reinigen und auf Dichtheit prüfen, ggf. ersetzen. 6. Das Turbinenschutzsieb auf Verschmutzung prüfen, ggf. reinigen. 7. Die Sauglippen am Saugbalken reinigen, ggf. wenden oder ersetzen. 8. Den Saugschlauch auf Verstopfung prüfen, ggf. reinigen. 9. Den Saugschlauch auf Dichtheit prüfen, ggf. ersetzen. 10. Die Einstellung des Saugbalkens prüfen. 11. Den Schmutzwassertank an der Griffmulde halten und seitlich nach oben schwenken. <ol style="list-style-type: none"> a Die Dichtung an der Saugturbine prüfen. b Die Dichtung am Saugkanal prüfen. <p>Abbildung X</p> <ol style="list-style-type: none"> ① Dichtung Saugkanal ② Dichtung Saugturbine
Das Reinigungsergebnis ist ungenügend	<ol style="list-style-type: none"> 1. Die Geschwindigkeit verringern. 2. Ein intensiveres Reinigungsprogramm wählen. 3. Anpressdruck der Bürste erhöhen. 4. Die Bürste auf Verschleiß prüfen, ggf. ersetzen. 5. Die Bürste auf Verschmutzung prüfen, ggf. reinigen. 6. Den Bürstentyp und das Reinigungsmittel auf Eignung prüfen. 7. Die Wasserzufuhr prüfen. 8. Die Wassermenge erhöhen. 9. Die Zweischritt-Methode anwenden: Im ersten Durchgang Reinigen ohne Absaugung, im zweiten Durchgang Reinigen mit Absaugung.
Die Saugturbine läuft mit erhöhter Drehzahl	<ol style="list-style-type: none"> 1. Das Schmutzwasser ablassen. 2. Den Schwimmer reinigen. 3. Das Flusensieb prüfen, ggf. reinigen. 4. Den Saugschlauch auf Verstopfung prüfen, ggf. reinigen. 5. Den Saugbalken auf Verstopfung prüfen, ggf. Verstopfung beseitigen
Die Bürsten drehen sich nicht	<ol style="list-style-type: none"> 1. Prüfen, ob ein Fremdkörper die Bürsten blockiert, ggf. den Fremdkörper entfernen. 2. Den Programmschalter auf das gewünschte Programm stellen. 3. Den Reinigungskopf absenken.
Das Gerät vibriert beim Reinigen	<ol style="list-style-type: none"> 1. Prüfen ob die Bürste(n) korrekt montiert sind. 2. Eine weichere Bürste verwenden. 3. Die Bürste erneuern.
Nur Ausführung DOSE: Die Reinigungsmitteldosierung funktioniert nicht	<ol style="list-style-type: none"> 1. Den Reinigungsmittelstand im Reinigungsmittelkanister prüfen. 2. Die Reinigungsmitteldosierung erhöhen. 3. Die Verbindung des Reinigungsmittelschlauchs mit dem Reinigungsmittelkanister prüfen. 4. Den Filter im Reinigungsmittelkanister reinigen. 5. Das Rückschlagventil im Schlauch zum Reinigungskopf auf Verstopfung prüfen. 6. Die Schläuche auf Dichtheit prüfen. 7. Die Reinigungsmittelpumpe auf Funktion prüfen.
Der Ablassschlauch Schmutzwasser ist verstopft	<ol style="list-style-type: none"> 1. Den Deckel der Dosiereinrichtung am Ablassschlauch öffnen. 2. Den Saugschlauch vom Saugbalken abziehen und mit der Hand verschließen. 3. Den Programmschalter auf ein Programm mit Absaugung stellen. Die Verstopfung wird aus dem Ablassschlauch in den Schmutzwassertank gesaugt.

Störungen mit Anzeige im Display

Störung	Ursache	Behebung
KIK EINFÜGEN	Kein Intelligent Key eingesteckt.	● Einen Intelligent Key einstecken.
FALSCHER KIK	Der eingesteckte Intelligent Key berechtigt nicht zur Ausführung der angewählten Funktion.	● Anderen Intelligent Key verwenden. ● Eventuell den verwendeten Intelligent Key freischalten lassen (fallabhängig).
KEINE BERECHTIGUNG	Der eingesteckte Intelligent Key berechtigt nicht zur Ausführung der angewählten Funktion.	● Anderen Intelligent Key verwenden. ● Eventuell den verwendeten Intelligent Key freischalten lassen (fallabhängig).
GRIFFSCHALTER LÖSEN!	Beim Einschalten des Geräts ist ein Fahrhebel betätigt.	● Beide Fahrhebel loslassen.
AKKUSTAND NIEDRIG	Die Batterie ist fast leer. Die Reinigungsfunktionen des Geräts werden automatisch abgeschaltet.	● Das Gerät zur Ladestation fahren und die Batterie aufladen.
AKKU LEER	Die Batterie ist leer. Die Reinigungsfunktionen und der Fahrtrieb sind abgeschaltet.	● Das Gerät ausschalten, kurz warten und wieder einschalten. Anschließend zur Ladestation fahren. Gegebenenfalls im ausgeschalteten Zustand zur Ladestation schieben. Die Batterie aufladen.
WASSERDURCHFL.FEHLER	Das elektrische Wasserventil ist defekt.	● Den Kundendienst verständigen.
ANTRIEBSMOT. ÜBERL.	Die Stromaufnahme des Fahrmotors ist zu hoch.	● Den Fahrtrieb auf Fremdkörper prüfen. ● Einen Weg mit geringer Steigung wählen. ● Das Gerät ausschalten, kurz warten, das Gerät wieder einschalten.
ANTRIEBSMOT. BLOCK.	Der Fahrmotor ist blockiert.	● Den Fahrtrieb auf Fremdkörper prüfen. ● Jedes Antriebsrad einzeln aufbocken und prüfen, ob es sich drehen lässt.

Technische Daten

		D 51	D 60	R 55	O 51
Allgemein					
Fahrgeschwindigkeit (max.)	km/h	6	6	6	6
Theoretische Flächenleistung	m ² /h	3060	3600	3060	3060
Praktische Flächenleistung	m ² /h	1380	1620	1490	1380
Volumen Schmutzwassertank	l	50	50	50	50
Volumen Grobschmutzbehälter	l	-	-	3,5	-
Volumen Reinigungsmitteltank (Option Dose)	l	3	3	3	3
Reinigungsmitteldosierung	%	0...3	0...3	0...3	0...3
Wasserdosierung	l/min	0...2,5±0,2	0...2,6±0,2	0...2,6±0,2	0...2,5±0,2
Maße					
Länge	mm	1375	1290	1284	1380
Breite ohne Saugbalken	mm	542	542	542	542
Höhe	mm	1082	1082	1082	1082
Arbeitsbreite	mm	510	600	550	510
Abmessungen Verpackung lxbxh	mm	1505x770x1271	1505x770x1271	1505x770x1271	1505x770x1271
Bereifung					
Vorderrad, Breite	mm	50	50	50	50
Vorderrad, Durchmesser	mm	200	200	200	200
Hinterrad, Breite	mm	28	28	28	28
Hinterrad, Durchmesser	mm	100	100	100	100
Gewicht					
Zulässiges Gesamtgewicht	kg	245	241	235	257
Leergewicht (Transportgewicht)	kg	195	191	185	207
Bürstenanpresskraft, max.	N (kg)	290 (29)	250 (25)	155 (15,5)	340 (34)
Bürstenanpressdruck, max.	N/m ² (g/cm ²)	3,2 (32)	2,5 (25)	6,3 (63)	3,2 (32)
Leistungsdaten Gerät					
Nennspannung	V	24	24	24	24
Nennspannung, Li-Ion	V	25,6	25,6	25,6	25,6
Batteriekapazität	Ah (5 h)	76 / 80 / 105 / 115	76 / 80 / 105 / 115	76 / 80 / 105 / 115	76 / 80 / 105 / 115
Batteriekapazität, Li-Ion	Ah (5 h)	80 / 90	80 / 90	80 / 90	80 / 90
Mittlere Leistungsaufnahme	W	1300	1300	1350	1300
Leistung Fahrmotor	W	130	130	130	130
Leistung Saugturbine	W	250	250	250	250
Leistung Bürstenantrieb	W	800	800	980	800
Schutzart		IPX3	IPX3	IPX3	IPX3
Saugen					
Saugleistung, Luftmenge	l/s	21	21	21	21

		D 51	D 60	R 55	O 51
Unterdruck (max.)	kPa (mbar)	9,5 (95)	9,5 (95)	9,5 (95)	9,5 (95)
Reinigungsbürsten					
Bürstendurchmesser	mm	510	2 x 300	96	510
Bürstenlänge	mm	-	-	550	-
Bürstendrehzahl	1/min	140	150	965	140
Internes Ladegerät					
Nennspannung	V	100...240	100...240	100...240	100...240
Frequenz	Hz	50-60	50-60	50-60	50-60
Stromaufnahme	A	max 5	max 5	max 5	max 5
Ladedauer	h	max 14	max 14	max 14	max 14
Internes Schnellladegerät (Nur Lithium-Ionen-Variante)					
Nennspannung	V	100...240	100...240	100...240	100...240
Frequenz	Hz	50-60	50-60	50-60	50-60
Stromaufnahme	A	max 10	max 10	max 10	max 10
Ladedauer	h	max 2,5	max 2,5	max 2,5	max 2,5
Umgebungsbedingungen					
Zulässiger Temperaturbereich	°C	5...40	5...40	5...40	5...40
Wassertemperatur max.	°C	50	50	50	50
Wasserdruck Befüllsystem	MPa (bar)	1(10)	1(10)	1(10)	1(10)
Wasserdruck Schmutzwassertank-Spülsystem	MPa (bar)	1 (10)	1 (10)	1 (10)	1 (10)
Relative Luftfeuchtigkeit	%	20...90	20...90	20...90	20...90
Steigung					
Steigung Arbeitsbereich max.	%	2	2	2	2
Ermittelte Werte gemäß EN 60335-2-72					
Hand-Arm-Vibrationswert	m/s ²	0,2	0,2	0,2	1,8
Unsicherheit K	m/s ²	0,2	0,2	0,2	0,2
Schalldruckpegel L _{pA} Eco-Betrieb	dB(A)	62	62	62	62
Schalldruckpegel L _{pA} Normalbetrieb	dB(A)	65	65	65	65
Unsicherheit K _{pA}	dB(A)	2	2	2	2
Schalleistungspegel L _{WA} + Unsicherheit K _{WA} Normalbetrieb	dB(A)	81	81	81	81

Technische Änderungen vorbehalten.

Garantie

In jedem Land gelten die von unserer zuständigen Vertriebsgesellschaft herausgegebenen Garantiebedingungen. Etwaige Störungen an Ihrem Gerät beseitigen wir innerhalb der Garantiefrist kostenlos, sofern ein Material- oder Herstellungsfehler die Ursache sein sollte. Im Garantiefall wenden Sie sich bitte mit Kaufbeleg an Ihren Händler oder die nächste autorisierte Kundendienststelle.

(Adresse siehe Rückseite)

Weitere Garantieinformationen (falls vorhanden) finden Sie im Servicebereich Ihrer lokalen Kärcher-Webseite unter "Downloads".

EU-Konformitätserklärung

Hiermit erklären wir, dass das im Folgenden genannte Produkt den einschlägigen Bestimmungen der aufgeführten Richtlinien und Verordnungen entspricht. Bei einer nicht mit uns abgestimmten Änderung des Produkts verliert diese Erklärung ihre Gültigkeit. Die alleinige Verantwortung für die Ausstellung dieser Konformitätserklärung trägt der Hersteller.

Produkt: Bodenreiniger

Typ: 1.533-xxx

Richtlinien und Verordnungen

2006/42/EG (+2009/127/EG)

2011/65/EU

2014/30/EU

2014/53/EU (TCU)

Angewandte harmonisierte Normen

EN 60335-1

EN 60335-2-29

EN 60335-2-72

EN 62311: 2008

EN 55012: 2007 + A1: 2009

EN 61000-6-3: 2007 + A1:2011

EN IEC 61000-6-2: 2005

EN IEC 63000: 2018

EN 18031-1:2024

TCU

EN 301 511 V12.5.1

EN 300 440 V2.1.1

EN 300 328 V2.2.2

EN 300 330 V2.1.1

Angewandte nationale Normen

-

Name und Anschrift

Dokumentationsbevollmächtigter:

S. Reiser

Alfred Kärcher SE & Co. KG

Alfred-Kärcher-Str. 28 - 40

71364 Winnenden (Germany)

Tel.: +49 7195 14-0

Fax: +49 7195 14-2212



H. Jenner

Chairman of the Board of Management



S. Reiser

Manager Regulatory Affairs & Certification

Winnenden, 2021/07/01

Die Unterzeichnenden handeln im Auftrag und mit Vollmacht des Vorstands.

Alfred Kärcher SE & Co. KG

Alfred-Kärcher-Str. 28 - 40

71364 Winnenden (Germany)



Tel.: +49 7195 14-0

Fax: +49 7195 14-2212

Contents

General notes	19
Function	19
Intended use	19
Environmental protection	19
Accessories and spare parts	19
Scope of delivery	19
Safety instructions	19
Device description	20
Intelligent Key	21
Installation	21
Initial startup	23
Switching on the device	23
Pairing with a smartphone	23
Maintenance requests	24
Operation	24
Transport	26
Storage	26
Care and maintenance	26
Troubleshooting guide	28
Technical data	30
Warranty	31
Declaration of Conformity (UK)	31

General notes

  Read these original operating instructions and the enclosed safety instructions before using the device for the first time. Proceed accordingly. Keep both books for future reference or for future owners.

Function

This scouring and vacuum machine is used for wet cleaning of level floors.

The device can be adjusted to suit the respective cleaning task by adjusting the water quantity, detergent volume and travel speed.

The device can be adapted to the respective cleaning task by selecting a suitable cleaning program.

The working width and the capacity of the fresh and waste water tanks (see chapter "Technical data") enable effective cleaning with a long working time.

The device is self-propelled.

The batteries can be charged using the built-in charger. The charger can be operated with a voltage of 100-240 V.

Note

The device can be equipped with various accessories to suit the respective cleaning task. Request a copy of our catalogue or visit our Internet website at www.kaercher.com.

Intended use

This device is suitable for commercial and industrial use, e.g. in hotels, schools, hospitals, factories, shops, offices, and rental companies. Use the device only in accordance with the information in these operating instructions.

- The device may only be used for cleaning smooth surfaces that are insensitive to water and polishing.
- The device is not suitable for cleaning frozen floors (e.g. in cold stores).
- The device is designed for cleaning indoor floors or covered areas.
- The device is suitable for use in the temperature range 5-40 °C.
- The device must be stored in a frost-free location.
- The device is not suitable for use in potentially explosive environments.
- No flammable gases, undiluted acids or solvents may be taken up with the device. These include petrol, paint thinner or heating oil, which can form explosive mixtures in the suction air turbulence. Do not use acetone, undiluted acids or solvents, as these corrode the materials used on the device.

- Reactive metal dusts (e.g. aluminium, magnesium, zinc) in conjunction with highly alkaline or acidic detergents form explosive gases.
- The device is not intended for cleaning public traffic routes.
- Take the permissible surface load of the floor into account (see chapter Technical data).
- The device may only be fitted with original accessories and spare parts.
- When using chargers or batteries, only the components approved in the operating instructions may be used. A different combination must be approved by the responsible charger supplier and/or battery supplier.

Environmental protection

 The packing materials can be recycled. Please dispose of packaging in accordance with the environmental regulations.

 Electrical and electronic devices contain valuable, recyclable materials and often components such as batteries, rechargeable batteries or oil, which - if handled or disposed of incorrectly - can pose a potential danger to human health and the environment. However, these components are required for the correct operation of the device. Devices marked by this symbol are not allowed to be disposed of together with the household rubbish.

Notes on the content materials (REACH)

Current information on content materials can be found at: www.kaercher.de/REACH

For guidance regarding safe disposal of batteries, refer to your local council or waste governing body. The battery must be removed from the appliance before it is scrapped. The battery must be disposed of safely.

Accessories and spare parts

Only use original accessories and original spare parts. They ensure that the appliance will run fault-free and safely.

Information on accessories and spare parts can be found at www.kaercher.com.

Scope of delivery

Check the contents for completeness when unpacking. If any accessories are missing or in the event of any shipping damage, please notify your dealer.

Safety instructions

Before using the device for the first time, read and observe these operating instructions and the accompanying brochure: Safety instructions for brush cleaning devices, No. 5.956-251.0.

⚠ WARNING

The device can tip over

Risk of injury

Do not operate the device on sloping surfaces.

⚠ WARNING

Risk of accident due to incorrect operation

People can be injured.

Operators must be properly trained on how to use this machine. The device may only be operated when the hood and all covers are closed.

Safety devices

⚠ WARNING

Danger of injury!

Serious injuries due to missing, modified or ineffective safety devices.

Do not bypass or remove the safety devices and do not render them ineffective. Safety devices are provided for your own protection.

Emergency off

Note

Remove the Intelligent Key for an immediate shutdown (emergency off).

Driving lever

The travel drive and the brush drive switch off when the driving lever is released.

Symbols on the device



⚠ DANGER

Charging process

Electric shock

Do not remove the pole protection caps from the battery poles.

Ensure correct installation



⚠ ATTENTION

Risk of damage

Water damages the suction turbine

Make sure that no water enters an opening marked in this way.

Notes on the battery (rechargeable battery) and charger

The Li-Ion version has built-in lithium-ion batteries. These are subject to special criteria. Removal and installation as well as testing of defective batteries may only be carried out by Kärcher customer service or a qualified specialist.

For storage and transport instructions, please contact your Kärcher Customer Service.

⚠ DANGER

Modifications and alterations to the device are not permitted. You must not open the battery, there is a danger of a short circuit. Irritating vapours or corrosive liquids can also escape.

Do not expose the battery to strong sunlight, heat or fire. There is a danger of explosion.

Do not operate the charger in an explosion-hazard environment.

Do not use a dirty or wet charger.

Ensure sufficient ventilation during the charging process.

Danger of explosion. Keep naked flames away from the battery or the battery charging room, and do not generate sparks or smoke in the vicinity of a battery of a battery charging room.

Danger of explosion. Do not place any tools or objects on the battery, i.e. on the end poles and cell connectors.

⚠ WARNING

Check the device and the mains cable for damage before each use. Do not use damaged devices and have damaged parts repaired by qualified personnel only.

Keep children away from batteries and charger.

Do not charge damaged batteries. Have damaged batteries replaced by Kärcher customer service.

Do not throw a defective battery in the household rubbish. Inform Kärcher Customer Service.

Avoid contact with fluid leaking from defective batteries. In case of accidental contact, rinse the liquid with water. In case of contact with the eyes, consult a doctor as well.

⚠ CAUTION

Be sure to observe these operating instructions. Adhere to the recommendations of the legislature regarding the handling of batteries.

The mains voltage must match the voltage indicated on the type plate of the device.

Use the charger for charging approved battery packs only.

Operate the battery only with this device. It is forbidden and dangerous to use it for other purposes.

Warning symbols

Observe the following warnings when handling the batteries:

	Observe notes in the instructions for the battery, on the battery and in these operating instructions.
	Wear eye protection.
	Keep acids and batteries away from children.
	Risk of explosion
	Fire, sparks, open flames and smoking are prohibited.
	Risk of acid burns
	First aid.
	Warning
	Disposal
	Do not throw batteries in the bin.

Device description

Overview of the device

Illustration A

- ① Detergent canister (DOSE variant only)
- ② Detergent suction hose (DOSE variant only)
- ③ Fresh water tank filling hole with cap and integrated measuring cup
- ④ Turbine screen
- ⑤ Hose holder
- ⑥ Fresh water filling hose
- ⑦ Tank ventilation flap
- ⑧ Waste water tank flushing system water connection
- ⑨ Float
- ⑩ Coarse dirt filter
- ⑪ Homebase retaining rail
- ⑫ Battery
- ⑬ Mop holder
- ⑭ R cleaning head
- ⑮ Water distribution strip
- ⑯ Water dosage regulating knob (Good variant only)
- ⑰ Storage area for "Homebase Box" cleaning set
- ⑱ Waste water tank cap
- ⑲ Holder for smartphone
- ⑳ Control panel
- ㉑ Waste water tank
- ㉒ *Fresh water filling system
- ㉓ Filling level indicator and fresh water drain hose

- 24 Recessed grip for pivoting up the waste water tank
- 25 Brush replacement button (R cleaning head)
- 26 Coarse dirt container (R cleaning head)
- 27 Fresh water tank
- 28 Type plate
- 29 Suction bar clamping lever
- 30 Suction bar
- 31 Suction bar lowering lever
- 32 Pedal for raising/lowering the cleaning head
- 33 Storage compartment
- 34 Suction hose
- 35 Fresh water tank cap with filter
- 36 Cable hook for mains cable
- 37 Waste water drain hose with dosing unit
- 38 Push handle
- 39 Driving lever
- 40 Roller brush (R cleaning head)
- 41 Brush replacement pedal (D cleaning head)
- 42 Disc brush (D cleaning head)
- 43 D 51 cleaning head
- 44 Brush tilt rotary knob (D 51 cleaning head)
- 45 USB port
- 46 Storage for suction bar
- 47 D 60 cleaning head
- 48 Brush head attachment
- 49 O 51 cleaning head
- 50 Pad drive board and pad
- 51 Handle

* optional, ** Not in scope of delivery

Colour coding

Device components intended for operation or maintenance by the user are highlighted in yellow.

Control panel

Illustration B

- 1 Program switch
- 2 Driving lever
- 3 * Water dosage button
- 4 Display
- 5 Storage space for smartphone
- 6 Holder for smartphone
- 7 Speed button
- 8 * Detergent dosing button
- 9 "+" button
- 10 "-" button
- 11 Intelligent Key
 - White - Operator
 - Red - Service technician

* Option

Program switch

Illustration C

- 1 0
The device is switched off.
- 2 ECO MODE
Wet clean the floor and vacuum up the waste water with reduced use of resources (reduced brush speed, suction power, detergent and water dosage).
- 3 NORMAL MODE
Wet clean the floor and vacuum up the waste water.
- 4 INTENSIVE MODE
Wet clean the floor (with increased detergent and water dosage) and vacuum up the waste water.















Suction bar holder

The suction bar can be dismantled and hooked onto the edge of the device for driving through narrow spaces or for storage.

Illustration D

- 1 Storage for suction bar (edge of device)
- 2 Suction bar

Symbols on the device

-  Mains cable for charger
-  Lashing point
-  * Mop holder
-  * Fill with fresh water
-  Fresh water tank filling level 25%
-  Fresh water tank filling level 50%
-  Fresh water tank filling level 100%
-  Brush replacement pedal (BD)
Brush replacement button (BR)
-  Adjust brush tilt (D 51 cleaning head only)
-  Drain for waste water
Drain for fresh water
-  Remove the coarse dirt container
-  Raise/lower the cleaning head
-  Drive forwards
-  Drive in reverse

Intelligent Key

The Intelligent Key is used to switch on the device and for enabling certain device functions.

- **Yellow: Operator**
The device can be used. All settings for the cleaning programs enabled for this key via the smartphone app may be changed.
- **Grey: Foreman**
The device can be used. All settings for the cleaning programs available for the device may be changed.

Installation

Unloading the device

⚠ CAUTION

Risk of damage when driving the device

The device must not be driven with the brush head raised, as this may damage or destroy the cleaning unit.

Fold down the brush head before unloading or driving.

1. Unscrew the screws on the transport locks.

Illustration E

Illustration F

- 1 Transport lock
2. Remove the transport locks.
3. Push the device forwards from the pallet.

Installing the suction bar

1. Pivot both clamping levers upwards.

Illustration G

- ① Suction hose
- ② Suction bar suspension
- ③ Suction bar
- ④ Clamping lever

2. Insert the suction bar in the suction bar mount.
3. Pivot both clamping levers downwards.

Installing the brushes

1. The installation of the brushes is described in the chapter "Maintenance work".

Batteries

Recommended batteries

ATTENTION

Risk of damage

Batteries may only be replaced with batteries of the same technology.

Lead batteries must not be replaced by Li-Ion batteries

Li-Ion batteries must not be replaced by lead batteries.

Lead batteries:

Description	Order no.
Set 76 Ah - maintenance-free, 24 V	2.815-099.0
Set 105 Ah - maintenance-free, 24 V	2.815-100.0
Set 115 Ah - maintenance-free, 24 V	2.815-091.0
Set 80 Ah - maintenance-free, 24 V	2.815-090.0

The device requires 2 batteries.

Li-ion batteries:

Description	Order no.
80 Ah, 25.6 V	6.654-454.0
90 Ah, 25.6 V	6.654-558.0

The device requires 1 battery.

Replacement battery typ; Inventus (25.6 v 80Ah lithium).

Maximum battery dimensions

Length	350
Width	355
Height	290

Installing and connecting batteries

Note

In the case of the device variant with Li-Ion battery, the battery is already installed and connected.

⚠ DANGER

Danger of fire and explosion!

Do not place tools or similar items on the battery. Risk of short-circuit and explosion.

Smoking and naked flames must be strictly avoided.

Rooms where batteries are charged must have good ventilation as highly explosive gas is emitted during charging.

⚠ WARNING

Risk of injury due to the device tipping over!

The device may tip over when removing and installing batteries. Ensure that the device is positioned stably when removing and installing the batteries.

ATTENTION

Risk of damage to the control electronics!

The control electronics can be destroyed by reversing the polarity of the battery connections.

Take care to ensure the correct polarity when connecting the batteries.

⚠ WARNING

Danger to life from fire or explosion if batteries are deeply discharged!

Incorrect charging of deeply discharged batteries can cause a fire.

Do not start the device if the battery is deeply discharged.

Make sure that the battery is charged before starting the system.

1. Push the device approx. 2 m forwards so that the steering rollers point to the rear.

2. Hold the waste water tank by the recessed grip and pivot it sideways and upwards.

3. Fit the batteries in the pan.

4. Connect the batteries:

- a Fit the spacers.

Illustration H

- ① Spacers 340x40x10 (9.763-222.0)
- ② Connection cable
- ③ Battery
- ④ 80 Ah: Spacer 295x94x10 (5.642-034.0)
115 Ah: Spacer 295x94x23 (5.642-033.0)
- ⑤ Connection cable to the battery (-)
- ⑥ Connection cable to the battery (+)

- b Connect both batteries with the connection cable.

- c Clamp the connection cables to the (+) and (-) battery terminals that are still free.

5. Pivot the waste water tank downwards.

ATTENTION

Ensure that correct polarity of battery cables is observed when connecting/ disconnecting battery (+/- as marked on the battery terminals).

ATTENTION

When disconnecting battery, ensure appliance is turned off and disconnected from mains power supply.

ATTENTION

Remove battery cables one at a time, ensuring the cable terminals do not touch one another.

Activating the Li-Ion battery

Li-Ion batteries are delivered in transport mode and must be activated before initial startup of the device.

1. Charge the battery (see "Initial startup/Charging the battery"), this will end the transport mode.

Removing the battery

⚠ WARNING

Risk of injury and damage when removing or installing the batteries due to the device tipping over!

Injuries and material damage

Ensure that the device is positioned stably when removing and installing the batteries.

⚠ WARNING

Device tipping over

Risk of injury, risk of damage

Only remove the batteries when a cleaning head is attached to the device.

1. Set the program selection switch to "0".
2. Remove the Intelligent Key.
3. Empty the waste water tank.
4. Push the device approx. 2 m forwards so that the steering rollers point to the rear.
5. Hold the waste water tank by the recessed grip and pivot it sideways and upwards.
6. Disconnect the cable from the negative terminal of the battery.
7. Disconnect the remaining cables from the battery.
8. Remove the spacers.
9. Remove the battery.
10. Dispose of the used batteries in accordance with statutory provisions.

Initial startup

Setting the charging characteristic

Before the initial startup, after a service reset or when changing to a different battery type, it is essential to set the charging characteristic.

⚠ DANGER

Danger due to the device inadvertently starting up

Risk of injury

Disconnect the spark plug connector or disconnect the battery before performing any work on the device.

ATTENTION

Risk of damage to the battery

The service life and charging capacity of the battery can be affected by an incorrect charging characteristic.

Make sure that the battery characteristic curve that matches the battery is selected in the machine.

The currently selected battery characteristic curve can be seen on the display or via the app in the "Device status" area during charging.

Note

The charging characteristic can only be adjusted by Kärcher Service.

Battery characteristics are available for the following batteries:

- EXIDE GF12105V
- HOPPECKE TB115
- EXIDE GF12076V
- EXIDE FF12080W
- TROJAN 27TMX
- HOPPECKE TB80
- ZENITH L120185

Note

To enable the use of other batteries as well, a custom battery characteristic curve can be created by the Kärcher service department.

Charging the battery

⚠ DANGER

Risk of injury from charger!

Electric shock due to improper use of the charger!

Adhere to the mains voltage and fuse values specified on the device type plate.

Only use the charger in dry rooms with sufficient ventilation.

The built-in charger is electronically controlled and suitable for all recommended batteries, it ends the charging process automatically.

Note

By using a fast charger, the charging time can be reduced to max. 2.5 hours (only for the lithium-ion version).

Note

The corresponding charging characteristic must be set for each type of battery installed.

The installed battery is shown in the display when charging.

The average charging time is a maximum of 14 hours.

The device cannot be used during the charging process.

Note

The device has deep discharge protection, i.e. the brush motor and turbine are switched off automatically in operation when the permitted minimum capacity level is reached.

1. Drive the device directly to the charger and do not drive on slopes.
2. Plug the mains plug on the power cable into the mains socket.
3. Charge until the display shows full charge.

Low-maintenance batteries (wet batteries)

⚠ DANGER

Danger of burns due to acid leakage!

Only fill the battery with water when it is discharged.

When handling battery acid, use safety goggles and immediately rinse out any acid splashes on the skin or clothing with water.

ATTENTION

Risk of damage to the batteries!

Using water with additives will void the battery's warranty.

Top up the batteries using only distilled or desalinated water (EN 50272-T3).

Do not use any foreign additives or touch-up agents.

1. Add distilled water one hour before the charging process comes to an end. Observe the correct acid level according to the battery label.
All cells must produce gas at the end of the charging process.

Switching on the device

1. Insert the Intelligent Key into the control panel.
2. Set the program switch to a cleaning program.
The display shows the following, one after the other:

- Kärcher Logo
- Time until next service in hours
- Battery status and operating hours
- Software version
- Operating display

Illustration I

- ① Battery charge state
- ② Set water dosage (only for devices with an electric water valve)
- ③ Set speed
- ④ Set detergent dosage (only for DOSE device variant)

The device is ready for operation.

Pairing with a smartphone

The "Machine Connect" app on a smartphone connected to the device can be used to perform advanced device functions:

- Set the type of cleaning head
- Set the maximum transport speed
- Switch the USB port on/off
- Set the after-running time of the brush(es)
- Set the after-running time of the suction
- Switch the speed-dependent water dosing on/off
- Manage the permissions of the yellow Intelligent Key
- Restore the factory settings

Note

The possible functions depend on the device version.

1. Scan the QR code on the device with your smartphone.

Illustration J

- ① CODE
 - ② Bluetooth® symbol
2. Install the "Machine Connect" app on the smartphone and start it.
 3. Insert the Intelligent Key into the control panel.
 4. Press the "+" and "-" keys on the control panel of the device simultaneously for 3 seconds.

Note

The Bluetooth® symbol on the control panel flashes during the pairing process.

5. Follow the pairing instructions of the app on the smartphone.
6. The functions of the app are explained on the smartphone.

Note

The Bluetooth symbol lights up continuously when the smartphone is paired with the device.

Note

The mobile phone can be connected to the USB port of the device to charge the battery.

Maintenance requests

After a certain operating time has elapsed, the display prompts to perform various maintenance activities:

Call	Interval (hours)
CLEANING VACUUM FILTER	10
CLEANING SUCTION BAR	20
CLEANING FILTER WATER	50
CHECK BRUSH WEAR	100
CHECK SUCTION LIP	100

1. Carry out the indicated maintenance activity.
2. Press any button on the control panel to confirm.
The prompt is reset and displayed again after the interval has elapsed.

Operation

⚠ DANGER

Risks during operation

Risk of injury

Release the driving lever in the case of danger.

Loss of stability

Risk of injury

Operate the pedal to raise/lower the cleaning head with one foot only. Keep the other foot firmly and securely on the floor.

Filling with operating materials

Filling with fresh water

1. Open the fresh water tank cap.
2. Fill fresh water (max. 50 °C) to the lower edge of the filling nozzle.
Note: The fresh water hose can be clamped with the hose holder during filling.
3. Close the fresh water tank lock.

Filling with fresh water via the filling hose

1. Pull the filling hose out of the device.
2. Connect the end of the filling hose to a water tap.
3. Remove the fresh water tank cap.
4. Open the water supply (water temperature maximum 50 °C).
5. Observe the filling level of the fresh water tank through the filling hole.
6. Close the water inlet when the filling level reaches the lower edge of the filling nozzle.
7. Fit the fresh water tank lock.
8. Disconnect the filling hose from the water tap.
9. Push the filling hose into the device.

Filling with fresh water via the filling system

1. Connect the water hose to the connection nozzle of the filling system (maximum water temperature 50 °C).
2. Open the water inlet.
3. Monitor the device, the automatic filling system interrupts the water supply when the fresh water tank is full.
4. Close the water inlet.
5. Remove the water hose.

Notes on detergents

ATTENTION

Risk of damage if unsuitable detergents and care agents are used!

Material damage

Only use detergents and care agents recommended by Kärcher. Using unsuitable detergents and care agents can damage the device as well as floors and surfaces.

Observe the safety data sheets and intended purpose of use for the detergents and care agents used.

Never use detergents and care agents that are flammable or highly foaming or contain solvents, hydrochloric acid or hydrofluoric acid.

Note

Do not use heavily foaming detergent.

Recommended detergents

Application	Detergent
Maintenance cleaning of all water-resistant floors	APPROX 50 C RM 756
Maintenance cleaning with care components	RM 746 RM 780
Maintenance cleaning and basic cleaning of industrial floors	RM 69
Maintenance cleaning of glossy coverings	RM 755
Maintenance cleaning and basic cleaning of fine stone tiles	RM 753
Maintenance cleaning and basic cleaning of acid-resistant coverings	RM 751
Cleaning and disinfection	RM 732
Basic cleaning of all alkali-resistant floor coverings	RM 752
Basic cleaning and de-coating of alkali-sensitive floors	RM 754

Addition of detergent with a dosing device

Only with DOSE variant:

Detergent is added to the fresh water on the way to the cleaning head by a dosing device.

1. Fill the detergent into the detergent canister.

Note

A maximum of 3% detergent can be added with the dosing device. For higher dosage, the detergent must be added to the fresh water tank.

ATTENTION

Danger of clogging

When adding detergent to the fresh water tank, the detergent can dry out and disrupt the function of the dosing device.

Rinse the device with clear water after adding detergent to the fresh water tank: Select a cleaning program with water application, set the water quantity to the highest value, set the detergent dosage to 0.

Adding detergent without a dosing device

1. Fill the detergent into the fresh water tank.

Note

The cap of the filling hole has a scale inside and can be used to measure the detergent volume.

Setting the detergent dosage

With the DOSE device variant, the detergent is added to the fresh water on its way to the cleaning head.

The detergent dosage can be set separately for each cleaning programme.

1. Insert the Intelligent Key into the control panel.
2. Select the cleaning programme to be set with the programme switch.
3. Press the Detergent dosing button.
4. Set the desired detergent dosage with the "+" and "-" buttons.
5. To accept the setting, either wait 3 seconds or press one of the other buttons.

Adjusting the water quantity

1. Adjust the water quantity according to the degree of soiling of the floor covering.

Note

Perform initial cleaning tests with a low water volume. Increase the water volume step by step until achieving the desired cleaning result.

Note

The cleaning head continues operating without a liquid supply if the fresh water tank is empty.

Manual water valve

A device with a manual water valve is equipped with a regulating knob for water dosage to the right of the control panel.

1. Turn the water dosage regulating knob to the desired value.

Note

The brush irrigation is only active when the cleaning head is lowered and the driving lever is actuated.

Electric water valve

A device with an electric water valve is equipped with a water dosage button on the control panel.

The water dosage can be set separately for each cleaning programme.

1. Insert the Intelligent Key into the control panel.
2. Select the cleaning programme to be set with the programme switch.
3. Press the water dosage button.
4. Set the desired water dosage with the "+" and "-" buttons.
5. To accept the setting, either wait 3 seconds or press one of the other buttons.

Note

The brush irrigation is only active when the cleaning head is lowered and the driving lever is actuated.

Adjusting the inclination of the suction bar

The inclination must be adjusted so that the suction lips of the suction bar make even contact with the floor over the entire length of the suction bar.

1. Park the device on a surface without a slope.
2. Select the "Suction" program.
3. Drive the device a small distance forwards.
The suction bar is lowered.
4. Read the spirit level.

Illustration K

- ① Screw
- ② Nut
- ③ Spirit level
5. Release the M 12 nut while holding the M 10 hexagon head screw with an open-end wrench.
6. Adjust the screw so that the spirit level indicator is between the two lines.
7. Tighten the M 12 nut while holding the M 10 hexagon head screw with an open-end wrench.
8. To check the new setting, move the device forward a short distance in suction mode with the suction bar lowered and observe the spirit level. Repeat the adjustment process if necessary.

Adjusting the height

The height adjustment affects the bending of the suction lips on contact with the floor.

Note

Standard setting: 3 washers above, 3 washers below the suction bar.

Uneven floor: 5 washers above, 1 washer below the suction bar.

Very smooth floor: 1 washer above, 5 washers below the suction bar.

1. Unscrew the nuts.

Illustration L

- ① Nut
- ② Washer
- ③ Spacer roller with holder
2. Place the desired number of washers between the suction bar and the spacer roller.
3. Fit the remaining unused washers above the spacer roller.
4. Screw on the nut and tighten.
5. Repeat the entire procedure at the second spacer roller.

Note

Set both spacer rollers to the same height.

Adjusting the side pull of the brush

(Only with D 51 cleaning head)

If the device pulls to one side during cleaning, this can be remedied by adjusting the brush tilt.

Note

After changing the brush/pad, it may be necessary to readjust the side pull.

1. Adjust the brush tilt rotary knob until the device moves straight ahead.

Illustration M

- ① Brush inclination rotary knob

Switching on the device

1. Turn the key-operated switch to "1".

The display shows the following one after the other:

- Period of time until the next after-sales Customer Service
- Software version, control panel
- Charging state of the battery and number of operating hours

Driving

Note

The device is constructed so that the cleaning head protrudes to the right. This makes it possible to work clearly and close to the edge.

1. Insert the Intelligent Key.
2. Pivot the suction bar lowering lever upwards.
3. Press the raise /lower cleaning head pedal down and latch it towards the right.
4. Set the program switch to the desired program.

⚠ CAUTION

Risk of damage when driving the device

The device must not be driven with the brush head raised, as this may damage or destroy the cleaning unit.

Fold down the brush head before unloading or driving.

5. Drive the device.
 - a Push the driving lever forward.
The device moves forward.
 - b Push the driving lever backwards.
The device moves in reverse.

Note

The device moves only when the driving lever is moved by 5°.

6. Release the driving lever.
The device stops.

Cleaning

ATTENTION

Risk of damage

The floor covering can be damaged if the device is operated on the same spot for a long time.

Do not operate the device continuously on the same point.

1. Insert the Intelligent Key.
2. Set the program switch to the desired cleaning program.
3. Pivot the lever downwards to lower the suction bar.
4. Press the cleaning head raise/lower pedal down, move it to the left and let it go up.
5. Push the driving lever forward and drive over the area to be cleaned.

Note

When the waste water tank is full, the float switch closes the suction opening and the suction turbine runs at a higher speed. In this case, switch off the vacuuming function and drive to the location for emptying the waste water tank.

Finishing operation

Finishing cleaning

1. Turn the water quantity regulating knob to "OFF" (not for the DOSE version).
2. Release the driving lever.
3. Press the raise /lower cleaning head pedal down and latch it towards the right.
4. Continue moving a short distance.
The residual water is vacuumed up.
5. Pivot the suction bar lowering lever upwards.

Draining the waste water

⚠ **WARNING**

Environmental pollution!

Environmental pollution due to improper disposal in waste water. Observe the local waste water treatment regulations.

1. Remove the drain hose from the support and lower it over a suitable collecting device.

Illustration N

2. Squeeze or kink the drain hose at the intended point.
3. Open the cover of the drain hose.
4. Drain the waste water. Regulate the water volume by pressing or kinking.
5. Rinse the waste water tank with clear water.

Waste water tank flushing system

1. Remove the waste water drain hose from the holder and lower it over a suitable collecting device.
2. Open the dosing unit cover at the drain hose.
3. Open the waste water tank cover.
4. Pull the flexible cap off the flushing system.
5. Connect the water hose to the flushing system.

Illustration O

- ① Lock
- ② Tank ventilation flap
- ③ Flushing system water connection
6. Close the waste water tank cover.
7. Open the water supply and flush the waste water tank for about 30 seconds.
If necessary, repeat the flushing process 2 - 3 times.
8. Close the water supply and disconnect the hose from the device.
9. Reattach the flexible cap to the water inlet of the flushing system.
10. Close the cover of the waste water tank. Press the tank ventilation flap in so that a gap remains open and the waste water tank can dry.
11. Push the waste water drain hose into the holder and closed the cover of the dosing device.

Draining fresh water at the cap

1. Open the fresh water tank cap.
2. Drain the fresh water.
3. Clean the filter.
4. Fit the fresh water tank cap.

Draining fresh water via the filling level indicator

1. Remove the filling level indicator hose from the holder and pivot it down.
2. Reattach the hose.

Emptying the coarse dirt container

(R cleaning head only)

1. Lift the coarse dirt container and pull it out.

Illustration P

- ① Coarse dirt container
2. Empty the coarse dirt container and clean it if necessary.
3. Reinstall the coarse dirt container.

Parking the device

1. Turn the program switch to position "0".
2. Remove the Intelligent Key.
3. Press the raise/lower cleaning head lever down and latch it towards the right.
4. Pivot the suction bar lowering lever upwards.
5. Secure the device against rolling away.
6. Close the cover of the waste water tank. Press the tank ventilation flap in so that it engages in the groove of the fresh water tank so that the waste water tank can dry.
7. Charge the battery if necessary.

Transport

⚠ **DANGER**

Driving on slopes

Risk of injury

Observe the maximum permissible gradient when operating the device on slopes for loading and unloading purposes (see chapter "Technical data").

Drive slowly.

⚠ **CAUTION**

Failure to observe the weight

Risk of injury and damage

Be aware of the weight of the device during transport.

Only load the device with the dirt and fresh water tanks empty.

Only load the device with the assistance of another person or by using the drive.

1. Press the raise/lower cleaning head pedal down and latch it towards the right.
2. Remove the brushes to avoid damage.
3. Remove the suction bar from the device.
4. When transporting in vehicles, secure the device against slipping and tipping over using the transport eyelets according to the respectively applicable guidelines.

Illustration Q

Storage

⚠ **CAUTION**

Risk of injury or damage due to non-observance of the weight

Be aware of the weight of the device during storage.

ATTENTION

Risk of damage due to frost!

Material damage

Empty fresh and waste water completely from the device. Water that is not completely drained can damage the device during freezing.

Always protect the device from frost: during operation, transport, and storage.

•

- This device may only be stored indoors.
- Fully charge the batteries before storing them for a long period.
- Fully charge the batteries at least every month during storage.

Care and maintenance

⚠ **DANGER**

Inadvertently starting up device

Risk of injury

Turn the program switch to the "0" position.

Remove the Intelligent Key prior to all work on the device.

Pull out the charger mains plug.

- Drain and dispose of the waste water and fresh water.

Safety inspection/maintenance contract

You can agree on regular safety inspections or close a maintenance contract with your dealer. Please seek advice on this.

Maintenance intervals

Each time after use

ATTENTION

Risk of damage!

Risk of damage to the device due to improper cleaning.

Do not spray the device with water and do not use aggressive detergents.

- Drain the waste water.
- Clean the waste water tank with the waste water tank flushing system.
- Remove the coarse dirt filter from the waste water tank and clean it.
- Check the turbine screen, remove it if necessary and clean it.
- Clean the exterior of the device using a damp cloth, wetted with a mild washing lye.
- Only with R cleaning head: Remove the coarse dirt container and empty it.
- Only with R cleaning head: Clean the water distribution strip.
- Check the suction lips, check for wear and replace if necessary.
- Clean the squeegee blades on the cleaning head, check for wear and replace if necessary.
- Clean the brushes, check for wear and replace if necessary.
- Close the cover of the waste water tank. Press the tank ventilation flap in so that a gap remains open and the waste water tank can dry.
- Charge the battery.

Lead-acid battery:

- If the charging state of the battery is below 50%, charge the battery fully and without interruption.
- If the charging state of the battery is above 50%, only recharge the battery if the entire operating duration will be required when next used.

Li-Ion battery:

- Recharge as necessary.

Monthly

- Empty and flush the fresh water tank.
- Clean the fresh water filter.
- Clean the float.
- For a temporarily shut-down device with lead-acid battery: Perform equalization charging of the battery.
- Check battery poles for oxidation, brush off if necessary. Make sure the connection cables are firmly in place.
- Clean the seals between the waste water tank and the cover, check for leaks and replace if necessary.
- Only with R cleaning head: Clean the brush tunnel.
- Only with R cleaning head: Pull the water distribution strip off the cleaning head and clean the water channel.
- Check the acid density of the cells if the lead batteries are not maintenance-free.
- For longer downtime periods, shut the device down with fully charged batteries. Fully charge the battery at least once a month.

Annually

- Have the prescribed inspection performed by Customer Service.

Maintenance work

Cleaning the coarse dirt filter

1. Open the waste water tank cover.

Illustration R

- ① Coarse dirt filter
2. Pull the coarse dirt filter upwards and off.
3. Rinse off the coarse dirt filter under running water.
4. Reinsert the coarse dirt filter into the waste water tank.

Cleaning the water distribution strip

1. Push the locking lever to the left and simultaneously pull the water distribution strip away from the cleaning head.

Illustration W

- ① Water distribution strip
- ② Locking lever
2. Remove the water distribution strip from the cleaning head.
3. Clean the water distribution strip.
4. Fit the left side of the strip into the cleaning head.
5. Pivot the water distribution strip towards the cleaning head and latch it into place on the right-hand side.

Cleaning the fresh water filter

1. Drain the fresh water.
2. Unscrew the fresh water tank cap.

Illustration S

- ① Fresh water filter
- ② Fresh water tank lock
3. Pull out the fresh water filter and rinse with clear water.
4. Insert the fresh water filter.
5. Fit the fresh water tank lock.

Turn over or replace the worn suction lips

The suction lips must be turned over or replaced when worn out. The suction lips can be turned 3 times until all 4 edges are worn.

1. Remove the suction bar.
2. Unscrew the star handles.

Illustration T

- ① Star grip
- ② Strap
- ③ Inner part of the suction bar
- ④ Tension lock
3. Pull out the inner part of the suction bar.
4. Open the tension lock.
5. Remove the strap.
6. Release the suction lips from the inner part.

Illustration U

- ① Squeegee blade
- ② Support lip
- ③ Inner part of the suction bar
- ④ Strap
7. Press the turned or new suction lips onto the knobs of the inner part of the suction bar.
8. Attach the strap.
9. Push the inner part of the suction bar into the upper part.
10. Screw in and tighten the star handles.

Replacing the disc brush

Note

Replace the disc brushes when the bristle length has reached 10 mm.

1. Press the raise/lower cleaning head lever down and latch it towards the right.
2. Push the brush replacement pedal down.
3. Pull the disc brush sideways and out from underneath the cleaning head.
4. Hold the new disc brush under the cleaning head, then press upwards and latch it into position.

Replacing the roller brushes

Note

Replace the roller brushes when the bristle length has reached 10 mm.

1. Press the raise/lower cleaning head lever down and latch it towards the right.
2. Press the Brush replacement button.

Illustration V

- ① Brush replacement button
 - ② Bearing cover
 - ③ Roller brush
3. Pivot the bearing cover to the right.
 4. Pull out the roller brushes.
 5. Position the new front roller brush in the bearings.
 6. Position the new rear roller brush in the bearings.
 7. Pivot back the bearing cover and latch it into place.

Replacing the pad

Illustration Y

- ① Push rod locking pin
 - ② Handle
1. Pull out the push rod locking pin on the side and turn it (2x).
 2. Hold the orbital head by the handle and swivel it upwards as far as it will go.

Note

The orbital head engages firmly in this position thanks to the locking pin.

3. Slowly remove the pad from the pad drive board.

Illustration AA

- ① Centre lock
 - ② Pad drive board
4. Align the new pad with the centre lock.
 5. Press the pad firmly onto the pad drive board.

Illustration Z

- ① Locking pin suspension
6. Hold the orbital head by the handle, pull out the locking pin suspension, swivel the orbital head back into the working position and allow the locking pin suspension to slide back into the original position while twisted.

7. Lock the push rod locking pin into the sliding bushing by positioning the head towards the welding assembly and turning the locking pin handles (2x).

Note

Ensure that the locking pin is fully engaged.

8. Press the handle down to the stop.

Replacing the pad drive board with pad

Illustration Y

- ① Push rod locking pin
 - ② Handle
1. Pull out the push rod locking pin on the side and turn it (2x).
 2. Hold the orbital head by the handle and swivel it upwards as far as it will go.

Note

The orbital head engages firmly in this position thanks to the locking pin.

3. Slowly remove the pad from the pad drive board.

Illustration AA

- ① Pad drive board
 - ② Centre lock
4. Release the screw from the pad drive board with aluminium adapter (6x).
 5. Release the screw on the centre lock (3x).
 6. Replace the pad drive board with brush.
 7. Screw on the pad drive board with aluminium adapter (6x).

Illustration Z

- ① Locking pin suspension
8. Hold the orbital head by the handle, pull out the locking pin suspension, swivel the orbital head back into the working position and allow the locking pin suspension to slide back into the original position while twisted.
 9. Lock the push rod locking pin into the sliding bushing by positioning the head towards the welding assembly and turning the locking pin handles (2x).

Note

Ensure that the locking pin is fully engaged.

10. Press the handle down to the stop.

Troubleshooting guide

⚠ DANGER

Inadvertently starting up device

Risk of injury

Set the program switch to "0" prior to all work on the device.

Remove the Intelligent Key prior to all work on the device.

Pull out the charger mains plug.

- Drain and dispose of the waste water and fresh water.
- Contact Customer Service in the case of malfunctions that cannot be corrected using this table.

Malfunctions without information shown on the display

Malfunction	Rectification
The device cannot be started	<ol style="list-style-type: none"> 1. Insert the Intelligent Key. 2. Set the program switch to the desired program. 3. Operate the driving lever. 4. Check the batteries and charge if necessary. 5. Check that the battery terminals are correctly connected.
The water quantity is insufficient	<ol style="list-style-type: none"> 1. Check the fresh water filling level and fill the tank if necessary. 2. Increase the water quantity. <ol style="list-style-type: none"> a DOSE version: Set the water quantity with the water quantity button on the control panel. b Other versions: Set the water quantity using the water quantity regulating knob. 3. Clean the fresh water filter. 4. R cleaning head: Clean the water distribution strip. 5. Check the hoses for clogging and clean if necessary.

Malfunction	Rectification
The suction performance is too low	<ol style="list-style-type: none"> 1. Set the programme switch to NORMAL or INTENSIVE MODE. 2. Set the suction power in the app to HIGH. 3. Shut down the device and drain the waste water. 4. Check that the cap on the waste water drain hose is closed. 5. Clean the seals between the waste water tank and the cover, check for leaks and replace if necessary. 6. Check the turbine screen for soiling and clean if necessary. 7. Clean the suction lips at the suction bar, turn over or replace if necessary. 8. Check the suction hose for clogging and clean if necessary. 9. Check the suction hose for leaks and replace if necessary. 10. Check the adjustment of the suction bar. 11. Hold the waste water tank by the recessed grip and pivot it sideways and upwards. <ol style="list-style-type: none"> a Check the seal on the suction turbine. b Check the seal on the suction duct. <p>Illustration X</p> <ol style="list-style-type: none"> ① Suction duct seal ② Suction turbine seal
The cleaning results are unsatisfactory	<ol style="list-style-type: none"> 1. Reduce the driving speed. 2. Select a more intensive cleaning programme. 3. Increase the brush contact pressure. 4. Check the brushes for wear and tear and replace if necessary. 5. Check the brush for soiling and clean if necessary. 6. Check the suitability of the brush type and detergent used. 7. Check the water supply. 8. Increase the water quantity. 9. Use the two-step method: In the first pass clean without suction, in the second pass clean with suction.
The suction turbine runs at an increased speed	<ol style="list-style-type: none"> 1. Drain the waste water. 2. Clean the float. 3. Check the fluff filter and clean if necessary. 4. Check the suction hose for clogging and clean if necessary. 5. Check the suction bar for clogging and remove any clogging if necessary
The brushes do not rotate	<ol style="list-style-type: none"> 1. Check if the brushes are blocked by a foreign body and remove the foreign body if necessary. 2. Set the program switch to the desired program. 3. Lower the cleaning head.
The device vibrates during cleaning	<ol style="list-style-type: none"> 1. Check that the brush(es) are correctly installed. 2. Use a softer brush. 3. Renew the brush.
DOSE version only: The detergent dosing device does not work	<ol style="list-style-type: none"> 1. Check the detergent level in the detergent canister. 2. Increase the detergent dosage. 3. Check the connection of the detergent hose to the detergent canister. 4. Clean the filter in the detergent canister. 5. Check the check valve in the hose to the cleaning head for blockage. 6. Check the hoses for leaks. 7. Check the functionality of the detergent pump.
The waste water drain hose is clogged	<ol style="list-style-type: none"> 1. Open the dosing unit cover at the drain hose. 2. Pull the suction hose off the suction bar and close it by hand. 3. Set the program switch to a programme with suction. The blockage is sucked out of the drain hose into the waste water tank.

Malfunctions with information shown on the display

Malfunction	Cause	Rectification
INSERT KIK	No intelligent key inserted.	● Insert an intelligent key.
INCORRECT KIK	The inserted Intelligent Key does not authorise the execution of the selected function.	<ul style="list-style-type: none"> ● Use a different Intelligent Key. ● Possibly have the Intelligent Key used activated (depending on the case).
NO AUTHORISATION	The inserted Intelligent Key does not authorise the execution of the selected function.	<ul style="list-style-type: none"> ● Use a different Intelligent Key. ● Possibly have the Intelligent Key used activated (depending on the case).
RELEASE HANDLE SWITCH!	When the device is switched on, a driving lever is operated.	● Release both driving levers.
BATTERY LEVEL LOW	The battery is almost empty. The cleaning functions of the device are automatically switched off.	● Drive the device to the charging station and charge the battery.

Malfunction	Cause	Rectification
BATTERY EMPTY	The battery is empty. The cleaning functions and the travel drive are switched off.	<ul style="list-style-type: none"> ● Switch off the device, wait briefly and switch it on again. The drive to the charging station. If necessary, push it to the charging station when it is switched off. Charge the battery.
WATER FLOW FAULT	The electric water valve is defective.	<ul style="list-style-type: none"> ● Contact customer service.
DRIVE MOT. OVERL.	The current consumption of the driving motor is too high.	<ul style="list-style-type: none"> ● Check the travel drive train for foreign objects. ● Find a path with a lower gradient. ● Switch off the device, wait briefly, switch the device on again.
DRIVE MOT. BLOCK.	The driving motor is blocked.	<ul style="list-style-type: none"> ● Check the travel drive train for foreign objects. ● Jack up each drive wheel individually and check whether it can be turned.

Technical data

		D 51	D 60	R 55	O 51
General					
Travel speed (max.)	km/h	6	6	6	6
Theoretical surface performance	m ² /h	3060	3600	3060	3060
Practical area performance	m ² /h	1380	1620	1490	1380
Waste water tank capacity	l	50	50	50	50
Coarse dirt container volume	l	-	-	3,5	-
Detergent tank volume (Option Dose)	l	3	3	3	3
Detergent dosing	%	0...3	0...3	0...3	0...3
Water dosing	l/min	0...2,5±0,2	0...2,6±0,2	0...2,6±0,2	0...2,5±0,2
Dimensions					
Length	mm	1375	1290	1284	1380
Width without suction bar	mm	542	542	542	542
Height	mm	1082	1082	1082	1082
Working Width	mm	510	600	550	510
Packaging dimensions l x w x h	mm	1505x770x1271	1505x770x1271	1505x770x1271	1505x770x1271
Tyres					
Front wheel, width	mm	50	50	50	50
Front wheel, diameter	mm	200	200	200	200
Rear wheel, width	mm	28	28	28	28
Rear wheel, diameter	mm	100	100	100	100
Weight					
Approved total weight	kg	245	241	235	257
Net weight (transport weight)	kg	195	191	185	207
Brush pressure, max.	N (kg)	290 (29)	250 (25)	155 (15,5)	340 (34)
Brush contact pressure, max.	N / m ² (g / cm ²)	3,2 (32)	2,5 (25)	6,3 (63)	3,2 (32)
Device performance data					
Rated voltage	V	24	24	24	24
Nominal voltage, Li-Ion	V	25,6	25,6	25,6	25,6
Battery capacity	Ah (5 h)	76 / 80 / 105 / 115	76 / 80 / 105 / 115	76 / 80 / 105 / 115	76 / 80 / 105 / 115
Battery capacity, Li-Ion	Ah (5 h)	80 / 90	80 / 90	80 / 90	80 / 90
Mean power input	W	1300	1300	1350	1300
Driving motor power	W	130	130	130	130
Suction Turbine Power	W	250	250	250	250
Brush Drive Power	W	800	800	980	800
Protection type		IPX3	IPX3	IPX3	IPX3
Suction					
Suction Power, Airflow	l/s	21	21	21	21
Negative Pressure (max.)	kPa (mbar)	9,5 (95)	9,5 (95)	9,5 (95)	9,5 (95)
Cleaning Brushes					
Brush Diameter	mm	510	2 x 300	96	510
Brush length	mm	-	-	550	-
Brush rotation speed	1/min	140	150	965	140

		D 51	D 60	R 55	O 51
Internal charger					
Rated voltage	V	100...240	100...240	100...240	100...240
Frequency	Hz	50-60	50-60	50-60	50-60
Current consumption	A	max 5	max 5	max 5	max 5
Charging time	h	max 14	max 14	max 14	max 14
Internal quick charger (lithium-ion version only)					
Rated voltage	V	100...240	100...240	100...240	100...240
Frequency	Hz	50-60	50-60	50-60	50-60
Current consumption	A	max 10	max 10	max 10	max 10
Charging time	h	max 2,5	max 2,5	max 2,5	max 2,5
Environmental conditions					
Permissible temperature range	°C	5...40	5...40	5...40	5...40
Water temperature max.	°C	50	50	50	50
Filling system water pressure	MPa (bar)	1(10)	1(10)	1(10)	1(10)
Waste water tank flushing system water pressure	MPa (bar)	1 (10)	1 (10)	1 (10)	1 (10)
Relative humidity	%	20...90	20...90	20...90	20...90
Incline					
Max. working area slope	%	2	2	2	2
Determined values according to EN 60335-2-72					
Hand-arm vibration value	m/s ²	0,2	0,2	0,2	1,8
Uncertainty K	m/s ²	0,2	0,2	0,2	0,2
Sound pressure level L _{pA} Eco mode	dB(A)	62	62	62	62
Sound pressure level L _{pA} Normal operation	dB(A)	65	65	65	65
Uncertainty K _{pA}	dB(A)	2	2	2	2
Sound power level L _{WA} + Uncertainty K _{WA} Normal operation	dB(A)	81	81	81	81

Subject to technical changes without notice.

Warranty

The warranty conditions issued by our relevant sales company apply in all countries. We shall remedy possible malfunctions on your appliance within the warranty period free of cost, provided that a material or manufacturing flaw is the cause. In a warranty case, please contact your dealer (with the purchase receipt) or the next authorised customer service site.

(See overleaf for the address)

Further warranty information (if available) can be found in the service area of your local Kärcher website under "Downloads".

Declaration of Conformity (UK)

EU Declaration of Conformity

We hereby declare that the product named below complies with the relevant provisions of the directives and regulations listed.

This declaration is invalidated by any changes made to the product that are not approved by us. The manufacturer shall bear sole responsibility for issuing of this declaration of conformity.

Product: Floor cleaner

Type: 1.533-xxx

Directives and Regulations

2006/42/EC (+2009/127/EC)

2011/65/EU

2014/30/EU

2014/53/EU (TCU)

Harmonised standards used

EN 60335-1

EN 60335-2-29

EN 60335-2-72

EN 62311: 2008

EN 55012: 2007 + A1: 2009

EN 61000-6-3: 2007 + A1:2011

EN IEC 61000-6-2: 2005

EN IEC 63000: 2018

EN 18031-1:2024

TCU

EN 301 511 V12.5.1

EN 300 440 V2.1.1

EN 300 328 V2.2.2

EN 300 330 V2.1.1

National standards used

-

Name and address

Documentation supervisor:

S. Reiser

Alfred Kärcher SE & Co. KG

Alfred-Kärcher-Str. 28 - 40

71364 Winnenden (Germany)

Tel.: +49 7195 14-0

Fax: +49 7195 14-2212



H. Jenner

Chairman of the Board of Management



S. Reiser

Manager Regulatory Affairs & Certification

Winnenden, 2021/07/01

The undersigned act on behalf of and with the authority of the Board of Directors.

Alfred Kärcher SE & Co. KG

Alfred-Kärcher-Str. 28 - 40

71364 Winnenden (Germany)

Ph.: +49 7195 14-0

Fax: +49 7195 14-2212

CW Declaration of Conformity

We hereby declare that the product named below complies with the relevant provisions of the directives and regulations listed. This declaration is invalidated by any changes made to the product that are not approved by us. The manufacturer shall bear sole responsibility for issuing of this declaration of conformity.

Product: Floor cleaner

Type: 1.533-xxx

Directives and Regulations

S.I. 2008/1597 (as amended)

S.I. 2012/3032 (as amended)

S.I. 2016/1091 (as amended)

S.I. 2017/1206 (as amended) (TCU)

Designated standards used

EN 60335-1

EN 60335-2-29

EN 60335-2-72

EN 62311: 2008

EN 55012: 2007 + A1: 2009

EN 61000-6-3: 2007 + A1:2011

EN IEC 61000-6-2: 2005

EN IEC 63000: 2018

EN 18031-1:2024

TCU

EN 301 511 V12.5.1

EN 300 440 V2.1.1

EN 300 328 V2.2.2

EN 300 330 V2.1.1

National standards used

-

Name and address

Documentation supervisor:

S. Reiser

Alfred Kärcher SE & Co. KG

Alfred-Kärcher-Str. 28 - 40

71364 Winnenden (Germany)

Tel.: +49 7195 14-0

Fax: +49 7195 14-2212



H. Jenner

Chairman of the Board of Management



S. Reiser

Manager Regulatory Affairs & Certification

Winnenden, 2021/07/01

The undersigned act on behalf of and with the authority of the Board of Directors.

Alfred Kärcher SE & Co. KG

Alfred-Kärcher-Str. 28 - 40

71364 Winnenden (Germany)



Ph.: +49 7195 14-0

Fax: +49 7195 14-2212

Contenu

Remarques générales.....	32
Fonction	32
Utilisation conforme	32
Protection de l'environnement	33
Accessoires et pièces de rechange	33
Étendue de livraison	33
Consignes de sécurité	33
Description de l'appareil.....	34
Clé intelligente	35
Montage	35
Mise en service	36
Démarrage de l'appareil.....	37
Coupler le smartphone.....	37
Demandes d'entretien.....	37
Fonctionnement	37
Transport.....	40
Stockage	40
Entretien et maintenance	40
Aide en cas de défauts	42
Caractéristiques techniques.....	44
Garantie	45
Déclaration de conformité UE	45

Remarques générales

  Veuillez lire le présent le manuel d'instructions original et les consignes de sécurité jointes avant la première utilisation de l'appareil. Suivez ces instructions. Conservez les deux manuels pour une utilisation ultérieure ou pour le propriétaire suivant.

Fonction

Cette autolaveuse est utilisée pour le nettoyage à l'eau de sols plats.

L'appareil peut être adapté à chaque de tâche de nettoyage en réglant la quantité d'eau, la quantité de détergent et la vitesse de déplacement.

L'appareil peut être adapté à chaque tâche de nettoyage en sélectionnant un programme de nettoyage approprié.

La largeur de travail et la capacité des réservoirs d'eau propre et du bac d'eau sale (voir chapitre « Caractéristiques techniques ») permettent un nettoyage efficace avec une longue durée d'utilisation.

L'appareil est autopropulsé.

Les batteries peuvent être chargées au moyen d'un chargeur intégré. Le chargeur peut être utilisé avec une tension de 100-240 V.

Remarque

L'appareil peut être équipé de différents accessoires en fonction des tâches de nettoyage souhaitées. Demandez notre catalogue ou visitez notre site internet www.kaercher.com.

Utilisation conforme

Cet appareil est conçu pour une utilisation professionnelle et industriels, p. ex. dans les hôtels, les écoles, les hôpitaux, les usines, les bureaux et les magasins de loueurs. Utilisez cet appareil uniquement suivant les indications dans cette notice d'utilisation.

- Utiliser l'appareil uniquement pour le nettoyage de sols plats résistants à l'humidité et au polissage.
- L'appareil n'est pas adapté au nettoyage de sols gelés (p.ex. dans les chambres froides).
- L'appareil a été conçu pour nettoyer les sols à l'intérieur ou les surfaces couvertes.
- L'appareil convient pour une utilisation dans une plage de température de 5 à 40 °C.
- L'appareil doit être entreposé dans un local à l'abri du gel.
- L'appareil n'est pas adapté à une utilisation dans des environnements à risque d'explosion.

- L'appareil ne doit pas absorber de gaz inflammables, d'acides non dilués ou de solvants. Il s'agit notamment de l'essence, des diluants pour peinture ou du mazout, qui peuvent former des mélanges explosifs en tourbillonnant avec l'air aspiré. Ne pas mettre en contact non plus avec de l'acétone, des acides dilués ou des solvants, car ces produits attaquent les matériaux utilisés dans l'appareil.
- Ne jamais balayer ni aspirer de poussière de métal (p. ex. aluminium, magnésium, zinc), qui, en liaison avec des détergents très alcalins ou acides, forment des gaz explosifs.
- L'appareil n'est pas destiné au nettoyage des voies de circulation publiques.
- Tenir compte de la charge admissible par unité de surface du sol (voir chapitre Caractéristiques techniques).
- Équiper l'appareil exclusivement des accessoires et pièces de rechange d'origine.
- Lors du recours aux chargeurs ou batteries, seuls les composants autorisés dans le manuel d'utilisation peuvent être utilisés. Si d'autres composants sont associés au chargeur et/ou à la batterie, il faut que le fournisseur de l'un et/ou de l'autre ait pris la responsabilité de confirmer l'utilisation de ces autres composants.

Protection de l'environnement



Les matériaux d'emballage sont recyclables. Veuillez éliminer les emballages dans le respect de l'environnement.



Les appareils électriques et électroniques contiennent des matériaux précieux recyclables et souvent des composants tels que des piles, batteries ou de l'huile représentant un danger potentiel pour la santé humaine et l'environnement, s'ils ne sont pas manipulés ou éliminés correctement. Ces composants sont cependant nécessaires pour le fonctionnement correct de l'appareil. Les appareils marqués par ce symbole ne doivent pas être jetés dans les ordures ménagères.

Remarques concernant les matières composantes (REACH)

Les informations actuelles concernant les matières composantes sont disponibles sous : www.kaercher.de/REACH

Accessoires et pièces de rechange

Utiliser exclusivement des accessoires et pièces de rechange originaux. Ceux-ci garantissent le fonctionnement sûr et sans défaut de votre appareil.

Des informations sur les accessoires et pièces de rechange sont disponibles sur le site Internet www.kaercher.com.

Étendue de livraison

Lors du déballage, vérifiez que le contenu de la livraison est complet. Si des accessoires manquent ou en cas de dommage dû au transport, veuillez informer votre distributeur.

Consignes de sécurité

Avant la première utilisation de l'appareil, veuillez lire et observer le présent manuel d'utilisation et la brochure de consignes de sécurité fournie pour les appareils de nettoyage à brosse n° 5.956-251.0 et agir en conséquence.

⚠ AVERTISSEMENT

L'appareil peut basculer

Risque de blessures

N'utilisez pas l'appareil sur des surfaces inclinées.

⚠ AVERTISSEMENT

Risque d'accident dû à une commande incorrecte

Des personnes peuvent être blessées.

Les opérateurs doivent être formés convenablement à l'usage de cet appareil.

Utilisez l'appareil uniquement si le capot et tous les couvercles sont fermés.

Dispositifs de sécurité

⚠ AVERTISSEMENT

Risque de blessures !

Blessures graves dues à l'absence, à la modification ou à l'inefficacité des dispositifs de sécurité.

Ne contournez pas ou n'enlevez pas les dispositifs de sécurité et ne les rendez pas inefficaces. Les dispositifs de sécurité servent à vous protéger.

Arrêt d'urgence

Remarque

Pour une mise hors service immédiate, retirer la clé intelligente (arrêt d'urgence).

Levier de conduite

Si le levier de conduite est relâché, la commande de traction et l'entraînement des brosses s'arrêtent.

Symboles sur l'appareil



⚠ DANGER

Cycle de charge

Choc électrique

Ne pas retirer les capuchons de protection des pôles de la batterie.

Veillez à un montage correct



ATTENTION

Risque d'endommagement

L'eau endommage la turbine d'aspiration

Veillez à ce que de l'eau ne pénètre pas dans une ouverture marquée avec ce symbole.

Remarques sur l'accumulateur et le chargeur

La version li-ion contient des batteries au lithium-ion. Celles-ci sont soumises à des critères spécifiques. Le démontage et le montage ainsi que le contrôle des batteries défectueuses ne doivent être réalisés que par le service après-vente de Kärcher ou par un spécialiste.

Votre service après-vente Kärcher vous fournira des indications sur le stockage et le transport.

⚠ DANGER

Les transformations et les modifications de l'appareil ne sont pas autorisées.

Vous ne devez pas ouvrir la batterie, il y a un risque de court-circuit. De plus, des vapeurs irritantes ou des liquides caustiques peuvent s'échapper.

N'exposez pas la batterie au rayonnement intense du soleil, à la chaleur ou au feu. Il existe un risque d'explosion.

N'utilisez pas le chargeur dans un environnement présentant un risque d'explosion.

N'utilisez pas le chargeur s'il est encrassé ou mouillé.

Veillez à une ventilation suffisante pendant le cycle de charge.

Risque d'explosion. Ne manipulez pas de flammes, ne générez pas d'étincelles et ne fumez pas à proximité d'une batterie ou d'un espace de charge de batteries.

Risque d'explosion. Ne placez aucun outil ou objet similaire sur la batterie, c'est-à-dire sur les pôles d'extrémité et les connecteurs de cellules.

⚠ AVERTISSEMENT

Avant chaque utilisation, vérifiez que l'appareil et le câble d'alimentation ne sont pas endommagés. N'utilisez plus les appareils endommagés et ne faites réparer les pièces endommagées que par du personnel qualifié.

Tenez les enfants éloignés des batteries et du chargeur.

Ne rechargez pas des batteries endommagées. Faites remplacer les batteries endommagées par le service après-vente de Kärcher.

Ne jetez pas une batterie défectueuse avec les ordures ménagères. Informez le service après-vente de Kärcher.

Évitez le contact avec le liquide s'échappant des batteries défectueuses. En cas de contact accidentel, rincez le liquide à l'eau.

En cas de contact avec les yeux, consultez en outre un médecin.

⚠ PRÉCAUTION

Respectez impérativement ce manuel d'utilisation. Observez les recommandations du législateur en relation avec les batteries.

La tension du secteur doit correspondre à la tension indiquée sur la plaque signalétique de l'appareil.

N'utiliser le chargeur que pour charger les blocs-batteries autorisés. N'utilisez la batterie qu'avec cet appareil. Il est interdit et dangereux de l'utiliser à d'autres fins.

Symboles d'avertissements

Respecter les avertissements suivants lors de la manipulation de batteries :

	Observer les remarques dans le manuel d'utilisation de la batterie et sur la batterie ainsi que dans ce manuel d'utilisation.
	Porter une protection oculaire.
	Tenir les enfants éloignés d'acides et de batteries.
	Risque d'explosion
	Le feu, les étincelles, les flammes nues et fumer sont interdits.
	Risque de brûlure chimique
	Premiers secours.
	Avertissement
	Élimination
	Ne pas jeter la batterie à la poubelle.

Description de l'appareil

Aperçu de l'appareil

Illustration A

- ① Bidon de détergent (uniquement la variante DOSE)
- ② Tuyau d'aspiration du détergent (uniquement la variante DOSE)
- ③ Orifice de remplissage du réservoir d'eau propre avec fermeture et gobelet gradué intégré
- ④ Tamis de turbine
- ⑤ Porte-flexible
- ⑥ Flexible de remplissage d'eau du robinet
- ⑦ Clapet pour l'aération du réservoir
- ⑧ Raccord d'alimentation en eau du système de rinçage du bac d'eau sale
- ⑨ Flotteur
- ⑩ Filtre à impuretés grossières
- ⑪ Rail de retenue pour la station d'accueil
- ⑫ Batterie

- ⑬ Porte-serpillière
- ⑭ Tête de nettoyage R
- ⑮ Barrette de distribution d'eau
- ⑯ Bouton de réglage du dosage de l'eau (variante Good uniquement)
- ⑰ Socle pour kit de nettoyage « Homebase Box »
- ⑱ Couvercle du bac d'eau sale
- ⑲ Support pour smartphone
- ⑳ Pupitre de commande
- ㉑ Bac d'eau sale
- ㉒ *Système de remplissage d'eau du robinet
- ㉓ Indicateur de niveau et flexible de vidange pour l'eau du robinet
- ㉔ Poignée encastrée pour faire basculer le bac d'eau sale
- ㉕ Touche de changement de brosse (tête de nettoyage R)
- ㉖ Réservoir de déchets volumineux (tête de nettoyage R)
- ㉗ Réservoir d'eau propre
- ㉘ Plaque signalétique
- ㉙ Levier de serrage du suceur
- ㉚ Suceur
- ㉛ Levier d'abaissement de la barre d'aspiration
- ㉜ Pédale pour lever/abaisser la tête de nettoyage
- ㉝ Compartiment de rangement
- ㉞ Tuyau d'aspiration
- ㉟ Fermeture du réservoir d'eau propre avec filtre
- ㊱ Porte-câble pour cordon d'alimentation
- ㊲ Flexible de vidange d'eau sale avec dispositif de dosage
- ㊳ Guidon
- ㊴ Levier de conduite
- ㊵ Rouleau-brosse (tête de nettoyage R)
- ㊶ Pédale de changement de brosse (tête de nettoyage D)
- ㊷ Disque brosse (tête de nettoyage D)
- ㊸ Tête de nettoyage D 51
- ㊹ Bouton de réglage de l'inclinaison des brosses (tête de nettoyage D 51)
- ㊺ Port USB
- ㊻ Rangement pour suceur
- ㊼ Tête de nettoyage D 60
- ㊽ Fixation du sabot
- ㊾ Tête de nettoyage O 51
- ㊿ Plateau d'entraînement et pad
- 1 Poignée

* en option, ** Non inclus dans l'étendue de livraison

Code couleur

Les composants de l'appareil destinés à être utilisés ou entretenus par l'utilisateur sont marqués en jaune.

Pupitre de commande

Illustration B

- ① Programmeur
- ② Levier de conduite
- ③ * Touche de dosage de l'eau
- ④ Écran
- ⑤ Compartiments de rangement pour smartphone
- ⑥ Support pour smartphone
- ⑦ Touche de vitesse
- ⑧ * Touche de dosage de détergent
- ⑨ Touche « + »
- ⑩ Touche « - »
- ⑪ Clé intelligente
Blanc - Opérateur
Rouge - Technicien SAV

* Option

Programmateur

Illustration C

- ① 0
L'appareil est hors tension.
- ② MODE ECO
Nettoyer le sol à l'eau et aspirer l'eau sale en utilisant moins de ressources (vitesse de rotation des brosses, puissance d'aspiration, dosage du détergent et de l'eau réduits).
- ③ MODE NORMAL
Nettoyer le sol à l'eau et aspirer l'eau sale.
- ④ MODE INTENSIF
Nettoyer le sol à l'eau (en augmentant le dosage du détergent et de l'eau) et aspirer l'eau sale.











Support de suceur

Lors du passage dans des endroits étroits ou pour le stockage, le suceur peut être démonté et accroché au bord de l'appareil.

Illustration D

- ① Rangement pour le suceur (bord de l'appareil)
- ② Suceur

Symboles sur l'appareil

-  Cordon d'alimentation pour le chargeur
-  Point d'arrimage
-  * Support du balai laveur
-  * Remplissage en eau du robinet
-  Niveau de remplissage du réservoir d'eau propre 25 %
-  Niveau de remplissage du réservoir d'eau propre 50 %
-  Niveau de remplissage du réservoir d'eau propre 100 %
-  Pédale de changement de brosse (BD)
-  Touche de changement de brosse (BR)
-  Réglage de l'inclinaison des brosses (tête de nettoyage D 51 uniquement)
-  Vidange de l'eau sale
-  Vidange de l'eau du robinet
-  Retirer le réservoir de déchets volumineux
-  Lever/baisser la tête de nettoyage
-  Avancer
-  Reculer

Clé intelligente

La clé intelligente permet d'allumer l'appareil et d'activer certaines fonctions de l'appareil.

- **Jaune : Opérateur**
L'appareil peut être utilisé. Tous les réglages des programmes de nettoyage validés pour cette clé via l'application smartphone peuvent être modifiés.
- **Gris : Travaux préliminaires**
L'appareil peut être utilisé. Tous les réglages des programmes de nettoyage disponibles pour l'appareil peuvent être modifiés.

Montage

Décharger l'appareil

△ PRÉCAUTION

Risque d'endommagement lors du déplacement de l'appareil

L'appareil ne doit pas être conduit avec le sabot relevé, car cela pourrait endommager ou détruire l'unité de nettoyage.

Abaissez le sabot avant de le décharger ou de le conduire.

1. Dévisser les vis des sécurités de transport.

Illustration E

Illustration F

- ① Sécurité de transport
2. Retirer les sécurités de transport.
3. Pousser l'appareil en marche avant de la palette.

Monter la barre d'aspiration

1. Faire pivoter les deux leviers de serrage vers le haut.

Illustration G

- ① Tuyau d'aspiration
- ② Suspension pour suceur
- ③ Barre d'aspiration
- ④ Levier de blocage
2. Accrocher la barre d'aspiration dans la suspension pour la barre d'aspiration.
3. Faire pivoter les deux leviers de serrage vers le bas.

Montage des brosses

1. Le montage des brosses est décrit dans le chapitre « Travaux de maintenance ».

Batteries

Batteries recommandées

ATTENTION

Risque d'endommagement

Les batteries ne peuvent être remplacées que par des batteries de même technologie.

Les batteries au plomb ne doivent pas être remplacées par des batteries Li-ion.

Les batteries li-ion ne doivent pas être remplacées par des batteries au plomb.

Batteries au plomb :

Description	Référence
Kit 76 Ah - sans entretien, 24 V	2.815-099.0
Kit 105 Ah - sans entretien, 24 V	2.815-100.0
Kit 115 Ah - sans entretien, 24 V	2.815-091.0
Kit 80 Ah - sans entretien, 24 V	2.815-090.0

L'appareil requiert 2 batteries.

Batteries li-ion :

Description	Référence
80 Ah, 25,6 V	6.654-454.0
90 Ah, 25,6 V	6.654-558.0

L'appareil requiert 1 batterie.

Dimensions maximales de la batterie

Longueur	350
Largeur	355
Hauteur	290

Insérer et raccorder les batteries

Remarque

Pour la version d'appareil avec batterie li-ion, la batterie est déjà installée et raccordée.

⚠ DANGER

Risque d'incendie et d'explosion!

Ne placez aucun outil ni élément similaire sur la batterie. Risque de court-circuit et d'explosion.

Il est strictement interdit de fumer et d'utiliser des flammes nues. Les pièces où sont chargées les batteries doivent être correctement ventilées en raison du gaz hautement explosif qui est émis pendant la charge.

⚠ AVERTISSEMENT

Risque de blessure dû au renversement de l'appareil !

L'appareil peut se renverser lors du retrait et de l'installation des batteries.

Attention à la bonne stabilité de l'appareil lors du démontage et du montage des batteries.

ATTENTION

Risque d'endommager l'électronique de commande !

L'électronique de commande peut être détruite en inversant la polarité des connexions de la batterie.

Respectez la polarité lorsque vous raccordez la batterie.

⚠ AVERTISSEMENT

Danger de mort par incendie ou explosion si les batteries sont en décharge profonde !

Un incendie peut se produire en cas de recharge incorrecte de batteries en décharge profonde.

Ne pas utiliser l'appareil si la batterie est en décharge profonde. Avant de mettre le système en service, s'assurer que la batterie est chargée.

1. Pousser l'appareil d'environ 2 m vers l'avant pour que les roues directionnelles soient orientées vers l'arrière.
2. Tenir le bac d'eau sale par la poignée encastrée et le faire pivoter latéralement vers le haut.
3. Insérer la batterie dans le compartiment.
4. Raccorder la batterie :
 - a mettre en place les entretoises.

Illustration H

- ① Entretoise 340x40x10 (9.763-222.0)
- ② Câble de liaison
- ③ Batterie
- ④ 80 Ah : Entretoise 295x94x10 (5.642-034.0)
115 Ah : Entretoise 295x94x23 (5.642-033.0)
- ⑤ Câble de raccordement à la batterie (-)
- ⑥ Câble de raccordement à la batterie (+)
 - b Relier les deux batteries avec le câble de liaison.
 - c Brancher les câbles de liaison sur les pôles encore libres de la batterie (+) et (-).
5. Faire pivoter le bac d'eau sale vers le bas.

Activer la batterie li-ion

Les batteries li-ion sont livrées en mode transport et doivent être activées avant la mise en service de l'appareil.

1. Recharger la batterie (voir « Mise en service/Charge de la batterie »), ce qui met fin au mode transport.

Démontage de la batterie

⚠ AVERTISSEMENT

Risque de blessure et d'endommagement lors du démontage et du montage des batteries en cas de basculement de l'appareil !

Blessures et dommages matériels

Attention à la bonne stabilité de l'appareil lors du démontage et du montage des batteries.

⚠ AVERTISSEMENT

Basculement de l'appareil

Risque de blessure, risque d'endommagement

Ne retirez les batteries que si une tête de nettoyage est fixée à l'appareil.

1. Régler le programmeur sur « 0 ».
2. Retirer la clé intelligente.
3. Vider le bac d'eau sale.
4. Pousser l'appareil d'environ 2 m vers l'avant pour que les roues directionnelles soient orientées vers l'arrière.
5. Tenir le bac d'eau sale par la poignée encastrée et le faire pivoter latéralement vers le haut.
6. Débrancher le câble du pôle moins de la batterie.
7. Débrancher les autres câbles des batteries.
8. Retirer les entretoises.
9. Sortir les batteries.
10. Éliminer les batteries usagées conformément aux directives en vigueur.

Mise en service

Régler la courbe caractéristique de charge

Avant la première mise en service, après une réinitialisation de service ou en cas de changement de type de batterie, il est impératif de régler la courbe caractéristique de charge.

⚠ DANGER

Risque dû au démarrage intempestif de l'appareil

Risque de blessures

Avant toute intervention sur l'appareil, retirez la fiche de la bougie ou débranchez la batterie.

ATTENTION

Risque d'endommager la batterie

La durée de vie et la capacité de charge de la batterie peuvent être affectées par une courbe de charge incorrecte.

Assurez-vous que la courbe caractéristique correspondant à la batterie est sélectionnée dans la machine.

La courbe caractéristique de la batterie actuellement sélectionnée est visible sur l'écran pendant le chargement ou via l'application dans la zone « État de l'appareil ».

Remarque

La courbe caractéristique de charge ne peut être réglée que par le service après-vente Kärcher.

Des caractéristiques de la batterie sont disponibles pour les batteries suivantes :

- EXIDE GF12105V
- HOPPECKE TB115
- EXIDE GF12076V
- EXIDE FF12080W
- TROJAN 27TMX
- HOPPECKE TB80
- ZENITH L120185

Remarque

Pour pouvoir utiliser d'autres batteries, le service Kärcher peut créer une courbe caractéristique Custom Battery, pour cela les paramètres de batterie correspondants doivent être mis à disposition.

Chargement de la batterie

⚠ DANGER

Risque de blessure par le chargeur !

Choc électrique dû à une utilisation non conforme du chargeur ! Respectez la tension du secteur et le fusible sur la plaque signalétique de l'appareil.

N'utiliser le chargeur que dans les pièces sèches et suffisamment aérées.

Le chargeur intégré est réglé électroniquement et convient à toutes les batteries recommandées, il termine le cycle de charge de manière autonome.

Remarque

L'utilisation d'un chargeur rapide permet de réduire la durée de charge à 2,5 heures maximum (uniquement pour la variante lithium-ion).

Remarque

La caractéristique de charge correspondante doit être réglée pour chaque type de batterie installée.

La batterie intégrée est affichée à l'écran lors de la charge.

La durée de charge est en moyenne de max. 14 heures.

Ne pas utiliser l'appareil pendant le processus de charge.

Remarque

L'appareil dispose d'un dispositif anti-décharge totale, c'est-à-dire que lorsque la valeur minimale autorisée de capacité est atteinte, le moteur de brosse et la turbine sont coupés.

1. Déplacer l'appareil directement jusqu'au chargeur en évitant les pentes.
2. Brancher la fiche secteur du câble de raccordement dans la prise de courant.
3. Charger jusqu'à ce que l'écran indique une charge complète.

Batteries sans maintenance (batteries à éléments humides)

⚠ DANGER

Risque de brûlure par acide !

Ne remplir la batterie d'eau que lorsqu'elle est déchargée.

Utiliser des lunettes de protection lors de la manipulation de l'acide de batterie et rincer immédiatement à l'eau les éventuelles projections d'acide sur la peau ou les vêtements.

ATTENTION

Risque d'endommager les batteries !

L'utilisation d'eau avec des additifs entraîne la perte de la garantie de la batterie.

Pour remplir les batteries, utilisez uniquement de l'eau distillée ou de l'eau déminéralisée (EN 50272-T3).

Ne pas utiliser d'additifs étrangers ou d'agents améliorants.

1. Ajouter de l'eau distillée une heure avant la fin du processus de charge. Ce faisant, observer le niveau d'acide sur le repère de la batterie.
Toutes les cellules doivent expulser du gaz à la fin du processus de charge.

Démarrage de l'appareil

1. Insérer la clé intelligente sur le pupitre de commande.
2. Régler le programmateur sur un programme de nettoyage.
L'écran affiche successivement :

- Logo Kärcher
- Durée jusqu'à la prochaine maintenance en heures
- État de la batterie et heures de fonctionnement
- Version logicielle
- Indication d'opération

Illustration I

- ① État de charge de la batterie
- ② Dosage d'eau réglé (uniquement pour les appareils avec vanne d'eau électrique)
- ③ Vitesse réglée
- ④ Dosage de détergent réglé (uniquement pour la version d'appareil DOSE)

L'appareil est prêt à fonctionner.

Coupler le smartphone

L'application « Machine Connect » sur un smartphone connecté à l'appareil permet d'exécuter des fonctions avancées de l'appareil :

- régler le type de tête de nettoyage
- régler la vitesse maximale de transport
- désactiver/activer le port USB
- régler la temporisation d'arrêt des brosses
- régler la temporisation d'arrêt de l'aspiration
- activer/désactiver le dosage de l'eau en fonction de la vitesse
- gérer les autorisations de la clé intelligente jaune
- restaurer les paramètres d'usine

Remarque

Les fonctions possibles dépendent de la version de l'appareil.

1. Scanner le code QR sur l'appareil avec le smartphone.

Illustration J

- ① CODE
- ② Symbole Bluetooth®
2. Installer et lancer l'application « Machine Connect » sur le smartphone.
3. Insérer la clé intelligente sur le pupitre de commande.
4. Appuyer simultanément sur les touches « + » et « - » du pupitre de commande de l'appareil pendant 3 secondes.

Remarque

Pendant le processus d'appairage, l'icône Bluetooth® clignote sur le pupitre de commande.

5. Suivre les instructions de l'application sur le smartphone pour l'appairage.
6. Les fonctions de l'application sont expliquées sur le smartphone.

Remarque

Si le smartphone est couplé avec l'appareil, l'icône Bluetooth reste allumée en permanence.

Remarque

Le téléphone portable peut être connecté au port USB de l'appareil pour recharger sa batterie.

Demandes d'entretien

Après une certaine durée de fonctionnement, l'écran invite à effectuer différentes opérations de maintenance :

Invitation	Intervalle (heures)
NETTOYAGE ASPIRER FILTRE	10
NETTOYAGE SUCEUR	20
NETTOYAGE FILTRER L'EAU	50
VÉRIFIER USURE BROSSE	100
VÉRIFIER LÈVRE ASPIRATION	100

1. Effectuer l'opération de maintenance affichée.
2. Appuyer sur n'importe quelle touche du pupitre de commande pour confirmer.
L'invitation est réinitialisée et s'affichera à nouveau une fois l'intervalle écoulé.

Fonctionnement

⚠ DANGER

Situation à risque pendant le fonctionnement

Risque de blessures

Relâcher le levier de conduite en cas de danger.

Perte de stabilité

Risque de blessures

Actionner la pédale de levage/abaissement de la tête de nettoyage avec un seul pied. Rester fermement et sûrement appuyé au sol avec l'autre pied.

Remplissage en fluides de fonctionnement

Remplissage en eau propre

1. Ouvrir la fermeture du réservoir d'eau propre.
2. Remplir en eau propre (50 °C maximum) jusqu'au nord inférieur de la tubulure de remplissage.
Remarque : Le flexible d'eau propre peut être coincé avec le porte-flexible pendant le remplissage.
3. Fermer la fermeture du réservoir d'eau propre.

Remplissage d'eau du robinet avec le flexible de remplissage

1. Tirer le flexible de remplissage hors de l'appareil.
2. Raccorder l'extrémité du flexible de remplissage à un robinet.
3. Retirer la fermeture du réservoir d'eau propre.
4. Ouvrir l'arrivée d'eau (température de l'eau maximale 50 °C).
5. Observer le niveau de remplissage du réservoir d'eau propre par l'orifice de remplissage.
6. Fermer l'arrivée d'eau lorsque le niveau atteint le bord inférieur de la tubulure de remplissage.
7. Poser la fermeture du réservoir d'eau propre.
8. Débrancher le flexible de remplissage du robinet.
9. Repousser le flexible de remplissage dans l'appareil.

Remplissage en eau propre avec le système de remplissage

1. Raccorder le flexible d'eau à la tubulure de raccordement du système de remplissage (température maximale de l'eau 50 °C).
2. Ouvrir l'arrivée d'eau.
3. Surveiller l'appareil, le système de remplissage automatique interrompt l'arrivée d'eau lorsque le réservoir d'eau propre est plein.
4. Fermer l'arrivée d'eau.
5. Retirer le flexible d'eau.

Consignes pour les détergents

ATTENTION

Risque d'endommagement en cas d'utilisation d'un produit de nettoyage et d'entretien inapproprié !

Domages matériels

Utilisez uniquement les produits de nettoyage et d'entretien recommandés par Kärcher. L'utilisation de produits de nettoyage et d'entretien inappropriés peut endommager l'appareil ainsi que les sols et les surfaces.

Respectez les utilisations prévues et les fiches de données de sécurité des produits de nettoyage et d'entretien.

N'utilisez en aucun cas des produits de nettoyage et d'entretien qui sont inflammables ou très moussants ou qui contiennent des solvants, de l'acide chlorhydrique ou de l'acide fluorhydrique.

Remarque

N'utilisez pas de détergents fortement moussants.

Détergents recommandés

Utilisation	Détergents
Nettoyage d'entretien de tous les sols résistants à l'eau	CA 50 C RM 756
Nettoyage d'entretien avec des composants d'entretien	RM 746 RM 780
Nettoyage d'entretien et nettoyage de fond de sols industriels	RM 69
Nettoyage d'entretien des revêtements brillants	RM 755
Nettoyage d'entretien et nettoyage de fond de carreaux de faïence	RM 753
Nettoyage d'entretien et nettoyage à fond des revêtements résistants aux acides	RM 751
Nettoyage et désinfection	RM 732
Nettoyage de fond de tous les revêtements de sol résistants aux alcalis	RM 752
Nettoyage de fond et décapage des sols sensibles aux alcalis	RM 754

Ajout de détergent avec dispositif de dosage

Variante DOSE uniquement :

Le détergent est ajouté à l'eau propre par un dispositif de dosage avant d'arriver à la tête de nettoyage.

1. Remplir le détergent dans le bidon de détergent.

Remarque

Un maximum de 3 % de détergent peut être ajouté avec le dispositif de dosage. Si le dosage est plus élevé, le détergent doit être ajouté dans le réservoir d'eau propre.

ATTENTION

Risque de colmatage

Lors de l'ajout du détergent dans le réservoir d'eau propre, le détergent peut sécher et perturber le fonctionnement du dispositif de dosage.

Après avoir ajouté le détergent dans le réservoir d'eau propre, rincer l'appareil à l'eau claire : Sélectionner un programme de nettoyage avec application d'eau, régler la quantité d'eau sur la valeur la plus élevée, régler le dosage de détergent sur 0.

Ajout de détergent sans dispositif de dosage

1. Verser le détergent dans le réservoir d'eau propre.

Remarque

Le capuchon de fermeture de l'orifice de remplissage est gradué à l'intérieur et peut être utilisé pour mesurer la quantité de détergent.

Réglage du dosage du détergent

Pour la version d'appareil DOSE, le détergent est ajouté à l'eau du robinet sur le circuit vers la tête de nettoyage.

Le dosage du détergent peut être réglé séparément pour chaque programme de nettoyage.

1. Insérer la clé intelligente sur le pupitre de commande.
2. Sélectionner le programme de nettoyage à régler à l'aide du sélecteur de programme.
3. Appuyer sur la touche Dosage du détergent.
4. Régler le dosage de détergent souhaité à l'aide des touches « + » et « - ».
5. Pour valider le réglage, attendre 3 secondes ou appuyer sur une autre touche.

Régler la quantité d'eau

1. Régler la quantité d'eau en fonction de l'encrassement du revêtement de sol.

Remarque

Réaliser les premiers essais de nettoyage avec une faible quantité d'eau. Augmenter petit à petit la quantité d'eau jusqu'à l'obtention du résultat de nettoyage souhaité.

Remarque

Lorsque le réservoir d'eau propre est vide, la tête de nettoyage continue à fonctionner sans apport en liquide.

Vanne d'eau manuelle

Un appareil avec une vanne d'eau manuelle est équipé d'un bouton de réglage pour le dosage de l'eau à droite du pupitre de commande.

1. Tourner le bouton de réglage du dosage de l'eau sur la valeur souhaitée.

Remarque

L'irrigation des brosses n'est active que lorsque la tête de nettoyage est abaissée et que le levier de conduite est actionné.

Vanne d'eau électrique

Un appareil équipé d'une vanne d'eau électrique est muni d'une touche de dosage de l'eau sur le pupitre de commande.

Le dosage de l'eau peut être réglé séparément pour chaque programme de nettoyage.

1. Insérer la clé intelligente sur le pupitre de commande.
2. Sélectionner le programme de nettoyage à régler à l'aide du sélecteur de programme.
3. Appuyer sur la touche Dosage de l'eau.
4. Régler le dosage de l'eau souhaité à l'aide des touches « + » et « - ».
5. Pour valider le réglage, attendre 3 secondes ou appuyer sur une autre touche.

Remarque

L'irrigation des brosses n'est active que lorsque la tête de nettoyage est abaissée et que le levier de conduite est actionné.

Réglage de l'inclinaison du suceur

réglage de l'inclinaison de manière à ce que les lèvres d'aspiration de la barre d'aspiration soient appuyées régulièrement sur le sol, sur toute leur longueur.

1. Arrêter l'appareil sur une surface sans pente.
2. Sélectionner le programme "Aspiration".
3. Conduire l'appareil légèrement vers l'avant.
La barre d'aspiration est abaissée.

4. Lire le niveau à bulle.

Illustration K

- ① Vis
 - ② Écrou
 - ③ Niveau à bulle
5. Desserrer l'écrou M 12 en maintenant la vis à six pans M 10 à l'aide d'une clé plate.
 6. Régler la vis de sorte que l'affichage du niveau à bulle se trouve entre les deux traits.
 7. Serrer l'écrou M 12 en maintenant la vis à six pans M 10 à l'aide de la clé plate.
 8. Pour contrôler le nouveau réglage, faire avancer un peu l'appareil avec la barre d'aspiration abaissée en mode aspiration et observer le niveau à bulle. Répéter éventuellement le processus de réglage.

Réglage de la hauteur

Le réglage de la hauteur adapte le pli des lèvres d'aspiration lors du contact avec le sol.

Remarque

Réglage de base : 3 rondelles plates au-dessus, 3 rondelles plates au-dessous du suceur.

Sol irrégulier : 5 rondelles plates au-dessus, 1 rondelle plate au-dessous du suceur.

Sol très lisse : 1 rondelle plate au-dessus, 5 rondelles plates au-dessous du suceur.

1. Dévisser les écrous.

Illustration L

- ① Ecrou
 - ② Rondelle
 - ③ Rouleau d'écartement avec support
2. Placer le nombre souhaité de rondelles plates entre le suceur et le rouleau d'écartement.
 3. Placer les autres rondelles au-dessus du rouleau d'écartement.
 4. Visser et serrer l'écrou.
 5. Répéter la procédure sur le deuxième rouleau d'écartement.

Remarque

Régler les deux rouleaux d'écartement à la même hauteur.

Réglage de la traction latérale de la brosse

(uniquement pour la tête de nettoyage D 51)

Si l'appareil tire d'un côté pendant le nettoyage, il est possible d'y remédier en réglant l'inclinaison des brosses.

Remarque

Après avoir changé la brosse/le pad, il peut être nécessaire de régler à nouveau la traction latérale.

1. Régler le bouton rotatif d'inclinaison de la brosse jusqu'à ce que l'appareil se déplace en ligne droite.

Illustration M

- ① Bouton rotatif d'inclinaison des brosses

Démarrage de l'appareil

1. Mettre l'interrupteur à clé sur « 1 ».
L'écran affiche successivement :
 - La durée avant le prochain service après-vente
 - La version du logiciel, l'élément de commande
 - L'état de charge de la batterie et le nombre d'heures de service

Conduite

Remarque

L'appareil est conçu de manière à ce que la tête de nettoyage décrive à droite. Cela permet de travailler de manière claire et au plus près des bords.

1. Insérer la clé intelligente.
2. Pivoter le levier d'abaissement du suceur vers le haut.
3. Déplacer la pédale de levage/abaissement de la tête de nettoyage vers le bas et la bloquer sur la droite.
4. Régler le programmeur sur un programme au choix.

⚠ PRÉCAUTION

Risque d'endommagement lors du déplacement de l'appareil

L'appareil ne doit pas être conduit avec le sabot relevé, car cela pourrait endommager ou détruire l'unité de nettoyage.

Abaissez le sabot avant de le décharger ou de le conduire.

5. Conduire l'appareil.
 - a Pousser le levier de conduite vers l'avant.
L'appareil part vers l'avant.
 - b Pousser le levier de conduite vers l'arrière.
L'appareil part en marche arrière.

Remarque

L'appareil ne bouge que lorsque le levier de conduite est déplacé de 5°.

6. Relâcher le levier de conduite.

L'appareil s'arrête.

Nettoyer

ATTENTION

Risque d'endommagement

Si l'appareil est utilisé sur place pendant une longue période, le revêtement de sol peut être endommagé.

Ne pas utiliser l'appareil sur place.

1. Insérer la clé intelligente.
2. Régler le programmeur sur le programme de nettoyage souhaité.
3. Faire basculer le levier d'abaissement du suceur vers le bas.
4. Appuyer sur la pédale de levage/abaissement de la tête de nettoyage vers le bas, la déplacer vers la gauche et la laisser remonter.
5. Pousser le levier de conduite vers l'avant et parcourir la surface à nettoyer.

Remarque

Dès que le bac d'eau sale est plein, le flotteur ferme l'ouverture d'aspiration et la vitesse de rotation de la turbine augmente. Dans ce cas, couper l'aspiration et se déplacer pour vider le bac d'eau sale.

Terminer l'utilisation

Fin du nettoyage

1. Tourner le bouton de réglage de la quantité d'eau sur « OFF » (sauf pour la version DOSE).
2. Relâcher le levier de conduite.
3. Pousser la pédale de montée/descente de la tête de nettoyage vers le bas et l'enclencher à droite.
4. Réaliser encore un petit déplacement.
L'eau résiduelle est aspirée.
5. Pivoter le levier d'abaissement du suceur vers le haut.

Vidange de l'eau sale

⚠ AVERTISSEMENT

Pollution !

Pollution de l'environnement par l'élimination inappropriée dans les eaux usées.

Respectez les prescriptions locales de traitement des eaux usées.

1. Sortir le flexible de vidange du support et l'abaisser au-dessus d'un bac de collecte adapté.

Illustration N

2. Comprimer ou plier le flexible de vidange à l'endroit prévu.
3. Ouvrir le couvercle du flexible de vidange.
4. Vidanger l'eau sale. Réguler la quantité d'eau en pressant ou en pliant.
5. Rincer le bac d'eau sale à l'eau claire.

Système de rinçage du bac d'eau sale

1. Sortir le flexible de vidange de l'eau sale et l'abaisser au-dessus d'un bac de collecte adapté.
2. Ouvrir le couvercle du dispositif de dosage sur le flexible de vidange.
3. Ouvrir le couvercle du bac d'eau sale.
4. Tirer la fermeture flexible du système de rinçage.
5. Raccorder le flexible d'eau avec le système de rinçage.

Illustration O

- ① Fermeture
 - ② Clapet pour l'aération du réservoir
 - ③ Raccordement d'alimentation en eau système de rinçage
6. Fermer le couvercle du bac d'eau sale.
 7. Ouvrir l'arrivée d'eau et rincer le bac d'eau sale pendant environ 30 secondes.
Si nécessaire, répéter le processus de rinçage 2 à 3 fois.
 8. Fermer l'arrivée d'eau et débrancher le flexible de l'appareil.
 9. Replacer la fermeture flexible sur l'arrivée d'eau du système de rinçage.
 10. Fermer le couvercle du bac d'eau sale. Ce faisant, enfoncer le clapet d'aération du bac de manière à laisser une fente ouverte pour permettre au bac d'eau sale de sécher.
 11. Pousser le flexible de vidange d'eau sale dans le support et tirer sur le couvercle du doseur.

Vider l'eau du robinet au niveau de la fermeture

1. Ouvrir la fermeture du réservoir d'eau propre.
2. Purger l'eau du robinet.
3. Nettoyer le filtre.
4. Poser la fermeture du réservoir d'eau propre.

Vider l'eau du robinet par l'indicateur de niveau

1. Retirer le flexible de l'indicateur de niveau de son support et le faire pivoter vers le bas.
2. Remettre le flexible en place.

Vidage du réservoir de déchets volumineux

(uniquement pour la tête de nettoyage R)

1. Soulever et retirer le réservoir de déchets volumineux.

Illustration P

- ① Collecteur de déchets volumineux
2. Vider le réservoir de déchets volumineux et le nettoyer si nécessaire.
 3. Remettre en place le réservoir de déchets volumineux.

Entreposer l'appareil

1. Tourner le programmeur en position « 0 ».
2. Retirer la clé intelligente.
3. Relever/baisser à la main le levier de la tête de nettoyage et l'enclencher à droite.
4. Pivoter le levier d'abaissement du suceur vers le haut.
5. Sécuriser l'appareil contre le roulement.
6. Fermer le couvercle du bac d'eau sale. Enfoncer le clapet de ventilation du bac de manière à ce qu'il s'enclenche dans la rainure du réservoir d'eau du robinet et que le bac d'eau sale puisse sécher.
7. Charger la batterie le cas échéant.

Transport

⚠ DANGER

Conduite en pente

Risque de blessures

Utilisez l'appareil pour le chargement et le déchargement uniquement sur des pentes jusqu'à la valeur maximale (voir le chapitre « Caractéristiques techniques »).

Conduire lentement.

⚠ PRÉCAUTION

Non-observation du poids

Risque de blessure et d'endommagement

Observer le poids de l'appareil pendant le transport.

Charger l'appareil uniquement que si les réservoirs de déchets et d'eau du robinet sont vides.

Charger l'appareil uniquement avec l'aide d'une autre personne ou en utilisant la commande de traction.

1. Pousser la pédale de levage/abaissement de la tête de nettoyage vers le bas et l'enclencher à droite.
2. Retirer les brosses pour éviter de les endommager.
3. Démonter le suceur de l'appareil.
4. En cas de transport de l'appareil dans des véhicules, le bloquer à l'aide des œilletons d'arrimage selon les normes correspondantes en vigueur pour éviter tout glissement et basculement.

Illustration Q

Stockage

⚠ PRÉCAUTION

Risque de blessures et d'endommagement en cas de non-respect du poids

Tenir compte du poids de l'appareil pour le stockage.

ATTENTION

Risque d'endommagement par le gel !

Dommages matériels

Vidangez complètement l'eau propre et l'eau sale de l'appareil.

L'eau qui n'est pas entièrement vidée peut endommager l'appareil cas de gel.

Protégez toujours l'appareil du gel pendant le fonctionnement, le transport et le stockage.

- Stocker cet appareil uniquement à l'intérieur.
- Charger complètement les batteries avant de les stocker longtemps.
- Charger complètement les batteries au moins une fois par mois pendant le stockage.

Entretien et maintenance

⚠ DANGER

Démarrage intempestif de l'appareil

Risque de blessures

Tourner le programmeur en position « 0 ».

Débranchez la clé intelligente avant de réaliser un quelconque travail sur l'appareil.

Débranchez la fiche secteur du chargeur.

- Vidanger et éliminer l'eau sale et l'eau propre.

Inspection de sécurité/contrat de maintenance

Vous pouvez convenir d'une inspection de maintenance régulière ou conclure un contrat de maintenance avec votre distributeur.

Demandez conseil.

Intervalles de maintenance

Après chaque fonctionnement

ATTENTION

Risque d'endommagement !

Risque d'endommager l'appareil en cas de nettoyage inapproprié.

Ne pas asperger l'appareil avec de l'eau et ne pas utiliser de produits de nettoyage agressifs.

- Vidanger l'eau sale.
- Nettoyer le bac d'eau sale avec le système de rinçage du bac d'eau sale.
- Retirer le filtre à impuretés grossières du bac d'eau sale et le nettoyer.
- Vérifier le tamis de protection de la turbine, le retirer si nécessaire et le nettoyer.
- Nettoyer l'extérieur de l'appareil à l'aide d'un chiffon humide imbibé d'une solution basique de nettoyage.
- Tête de nettoyage R uniquement : retirer et vider le réservoir de déchets volumineux.

- Tête de nettoyage R uniquement : Nettoyer la règle de distribution d'eau.
- Nettoyer les lèvres d'aspiration, en vérifier l'usure et les remplacer si nécessaire.
- Nettoyer les joints racleurs sur la tête de nettoyage, en vérifier l'usure et les remplacer si nécessaire.
- Nettoyer les brosses, en vérifier l'usure et les remplacer si nécessaire.
- Fermer le couvercle du bac d'eau sale. Ce faisant, enfoncer le clapet d'aération du bac de manière à laisser une fente ouverte pour permettre au bac d'eau sale de sécher.
- Charger la batterie.

Batterie au plomb :

- Si le niveau de charge est inférieur à 50%, charger complètement et sans interruption la batterie.
- Si le niveau de charge est supérieur à 50%, charger la batterie uniquement si la prochaine utilisation requiert la durée de fonctionnement complète.

Batterie li-ion :

- Recharger si nécessaire.

Tous les mois

- Vider et rincer le réservoir d'eau propre.
- Nettoyer le filtre d'eau propre.
- Nettoyer le flotteur.
- En cas d'immobilisation provisoire de l'appareil avec une batterie au plomb : procéder à la charge d'égalisation de la batterie.
- Vérifier l'oxydation des pôles de la batterie, les brosser si besoin. Vérifier la bonne fixation des câbles de liaison.
- Nettoyer les joints entre le bac d'eau sale et le couvercle et en vérifier l'étanchéité, les remplacer si besoin.
- Tête de nettoyage R uniquement : nettoyer le tunnel de la brosse.
- Tête de nettoyage R uniquement : Retirer la baguette de distribution d'eau sur la tête de nettoyage et nettoyer le canal d'eau.
- Sur les batteries au plomb sans maintenance, vérifier l'étanchéité à l'acide des cellules.
- Après des arrêts prolongés, ranger l'appareil avec les batteries complètement chargées. Charger la batterie complètement au moins une fois par mois.

Tous les ans

- Faire réaliser l'inspection prescrite par le service après-vente.

Travaux de maintenance

Nettoyer le filtre à impuretés grossières

1. Ouvrir le couvercle du bac d'eau sale.

Illustration R

- ① Filtre à impuretés grossières
2. Sortir le filtre à impuretés grossières vers le haut.
3. Rincer le filtre à impuretés grossières sous l'eau courante.
4. Insérer le filtre à impuretés grossières dans le bac d'eau sale.

Nettoyage de la règle de distribution d'eau

1. Pousser le levier de verrouillage vers la gauche tout en éloignant la règle de distribution d'eau de la tête de nettoyage.

Illustration W

- ① Barrette de distribution d'eau
- ② Levier de verrouillage
2. Retirer la règle de distribution d'eau de la tête de nettoyage.
3. Nettoyer la règle de distribution d'eau.
4. Insérer le côté gauche de la règle dans la tête de nettoyage.
5. Faire pivoter la règle de distribution d'eau vers la tête de nettoyage et l'enclencher sur le côté droit.

Nettoyage du filtre d'eau propre

1. Purger l'eau du robinet.
2. Dévisser la fermeture du réservoir d'eau propre.

Illustration S

- ① Filtre d'eau propre
- ② Fermeture du réservoir d'eau propre
3. Sortir le filtre d'eau propre et le rincer à l'eau claire.
4. Insérer le filtre d'eau propre.
5. Poser la fermeture du réservoir d'eau propre.

Retournement ou remplacement des lèvres d'aspiration

Lorsque les lèvres d'aspiration sont usées, elles doivent être retournées ou remplacées.

Les lèvres d'aspiration peuvent être tournées 3 fois jusqu'à ce que les 4 bords soient usés.

1. Retirer le suceur.
2. Dévisser les poignées étoiles.

Illustration T

- ① Poignée-étoile
- ② Bande de serrage
- ③ Partie intérieure du suceur
- ④ Fermeture de tension
3. Retirer la partie intérieure du suceur.
4. Ouvrir la fermeture de tension.
5. Retirer la bande de serrage.
6. Détacher les lèvres d'aspiration de la partie intérieure.

Illustration U

- ① Joint racleur
- ② Lèvre-support
- ③ Partie intérieure du suceur
- ④ Bande de serrage
7. Enfoncer les lèvres d'aspiration tournées ou nouvelles sur les picots de la partie intérieure du suceur.
8. Poser la bande de serrage.
9. Pousser la partie intérieure du suceur dans la partie supérieure.
10. Visser et serrer les poignées étoiles.

Remplacement du disque brosse

Remarque

Remplacer les disques brosses lorsque la longueur des poils a atteint 10 mm.

1. Relever/baisser à la main le levier de la tête de nettoyage et l'enclencher à droite.
2. Pousser la pédale de changement de brosse vers le bas.
3. Retirer le disque brosse sur le côté, sous la tête de nettoyage.
4. Maintenir le nouveau disque brosse sous la tête de nettoyage, l'appuyer vers le haut et l'enclencher.

Remplacement des brosses-rouleaux

Remarque

Remplacez les brosses-rouleaux lorsque la longueur des poils a atteint 10 mm.

1. Relever/baisser à la main le levier de la tête de nettoyage et l'enclencher à droite.
2. Appuyer sur la touche Changement de brosse.

Illustration V

- ① Touche de Changement de brosse
- ② Couvercle de palier
- ③ Brosse-rouleau
3. Faire pivoter le couvercle de palier vers la droite.
4. Retirer les brosses-rouleaux.
5. Positionner la nouvelle brosse-rouleau avant dans le palier.
6. Positionner la nouvelle brosse-rouleau arrière dans le palier.
7. Faire pivoter le couvercle de palier vers l'arrière et l'enclencher.

Remplacement du pad

Illustration Y

- ① boulon d'arrêt de tige de poussée
- ② Poignée
1. Retirer le boulon d'arrêt latéral de la tige de poussée et le tourner (2x).
2. Saisir la tête orbitale par la poignée et la faire pivoter vers le haut jusqu'à la butée.

Remarque

La tête orbitale s'enclenche fermement dans cette position grâce au boulon d'arrêt.

3. Retirer lentement le pad du plateau d'entraînement.

Illustration AA

- ① Center lock
- ② Plateau d'entraînement
4. Aligner le nouveau pad sur le Center lock.
5. Appuyer le pad sur le plateau d'entraînement.

Illustration Z

- ① Boulon d'arrêt de suspension
6. Saisir la tête orbitale par la poignée, retirer le boulon d'arrêt de la suspension, faire pivoter la tête orbitale en arrière dans la position de travail et laisser le boulon d'arrêt de la suspension revenir dans sa position initiale en le tournant.
7. Verrouiller le boulon d'arrêt de la tige de poussée dans la douille coulissante en positionnant la tête par rapport à l'ensemble soudé et en tournant les poignées du boulon d'arrêt (2x).

Remarque

Veillez à ce que le boulon d'arrêt soit complètement enclenché.

8. Pousser la poignée vers le bas jusqu'à la butée.

Remplacer le plateau d'entraînement par un pad

Illustration Y

- ① Boulon d'arrêt de tige de poussée
- ② Poignée
1. Retirer le boulon d'arrêt latéral de la tige de poussée et le tourner (2x).
2. Saisir la tête orbitale par la poignée et la faire pivoter vers le haut jusqu'à la butée.

Remarque

La tête orbitale s'enclenche fermement dans cette position grâce au boulon d'arrêt.

3. Retirer lentement le pad du plateau d'entraînement.

Illustration AA

- ① Plateau d'entraînement
- ② Center lock
4. Desserrer la vis de la plaque d'entraînement avec l'adaptateur en aluminium (6x).
5. Desserrer la vis du Center-Lock (3x).
6. Remplacer le plateau d'entraînement avec la brosse.
7. Visser le plateau d'entraînement avec un adaptateur en aluminium (6x).

Illustration Z

- ① Boulon d'arrêt de suspension
8. Saisir la tête orbitale par la poignée, retirer le boulon d'arrêt de la suspension, faire pivoter la tête orbitale en arrière dans la position de travail et laisser le boulon d'arrêt de la suspension revenir dans sa position initiale en le tournant.
9. Verrouiller le boulon d'arrêt de la tige de poussée dans la douille coulissante en positionnant la tête par rapport à l'ensemble soudé et en tournant les poignées du boulon d'arrêt (2x).

Remarque

Veillez à ce que le boulon d'arrêt soit complètement enclenché.

10. Pousser la poignée vers le bas jusqu'à la butée.

Aide en cas de défauts

⚠ DANGER

Démarrage intempestif de l'appareil

Risque de blessures

Positionnez le programmeur sur « 0 » avant toute intervention sur l'appareil.

Débranchez la clé intelligente avant de réaliser un quelconque travail sur l'appareil.

Débranchez la fiche secteur du chargeur.

- Vidanger et éliminer l'eau sale et l'eau propre.
- En cas de défauts ne pouvant pas être résolus à l'aide de ce tableau, contacter le service après-vente.

Défauts sans affichage à l'écran

Défaut	Solution
Impossible de démarrer l'appareil	<ol style="list-style-type: none">1. Insérer la clé intelligente.2. Régler le programmeur sur le programme souhaité.3. Actionner le levier de conduite.4. Vérifier les batteries, les charges si besoin.5. Vérifier que les pôles de la batterie sont raccordés.
La quantité d'eau est insuffisante	<ol style="list-style-type: none">1. Vérifier le niveau de remplissage du réservoir d'eau propre, remplir le réservoir si besoin.2. Augmenter la quantité d'eau.<ol style="list-style-type: none">a Version DOSE : Régler la quantité d'eau à l'aide de la touche bouton Quantité d'eau sur le pupitre de commande.b Autres versions: Régler la quantité d'eau sur la molette de réglage de quantité d'eau.3. Nettoyer le filtre d'eau propre.4. Tête de nettoyage R : Nettoyer la règle de distribution d'eau.5. Vérifier les éventuels colmatages des flexibles, les nettoyer si besoin.

Défaut	Solution
La puissance d'aspiration est trop faible	<ol style="list-style-type: none"> 1. Positionner le programmeur sur le MODE NORMAL ou INTENSIF. 2. Régler la puissance d'aspiration sur HIGH dans l'application. 3. Arrêter l'appareil et vidanger l'eau sale. 4. Vérifier que le couvercle du flexible de vidange de l'eau sale est fermé. 5. Nettoyer les joints entre le bac d'eau sale et le couvercle et en vérifier l'étanchéité, les remplacer si besoin. 6. Vérifier l'encrassement du tamis de turbine, le nettoyer si besoin. 7. Nettoyer les lèvres d'aspiration du suceur, les retourner ou remplacer si besoin. 8. Vérifier les éventuels colmatages du tuyau d'aspiration, le nettoyer éventuellement. 9. Vérifier l'étanchéité du flexible d'aspiration, le remplacer si besoin. 10. Vérifier le réglage du suceur. 11. Tenir le bac d'eau sale par la poignée encastrée et le faire pivoter latéralement vers le haut. <ol style="list-style-type: none"> a Vérifier les joints sur la turbine d'aspiration. b Vérifier le joint du canal d'aspiration. <p>Illustration X</p> <ol style="list-style-type: none"> ① Joint canal d'aspiration ② Joint de la turbine d'aspiration
Le résultat de nettoyage est insuffisant	<ol style="list-style-type: none"> 1. Réduire la vitesse. 2. Choisir un programme de nettoyage plus intensif. 3. Augmenter la pression d'appui de la brosse. 4. Vérifier l'usure de la brosse et la remplacer éventuellement. 5. Vérifier l'encrassement de la brosse, la nettoyer si besoin. 6. Vérifier l'aptitude du type de brosse et du détergent. 7. Vérifier l'alimentation en eau. 8. Augmenter la quantité d'eau. 9. Appliquer la méthode en deux étapes : Au premier passage, nettoyage sans aspiration, au deuxième passage, nettoyage avec aspiration.
La turbine d'aspiration fonctionne à vitesse augmentée	<ol style="list-style-type: none"> 1. Vidanger l'eau sale. 2. Nettoyer le flotteur. 3. Vérifier le filtre anti-peluches, le nettoyer si besoin. 4. Vérifier les éventuels colmatages du tuyau d'aspiration, le nettoyer éventuellement. 5. Vérifier les éventuels colmatages de la barre d'aspiration, éliminer les colmatages si besoin
Les brosses ne tournent pas	<ol style="list-style-type: none"> 1. Vérifier qu'aucun corps étranger ne bloque les brosses, retirer éventuellement le corps étranger. 2. Régler le programmeur sur le programme souhaité. 3. Abaisser la tête de nettoyage
L'appareil vibre pendant le nettoyage	<ol style="list-style-type: none"> 1. Vérifier si la ou les brosses sont correctement montées. 2. Utiliser une brosse plus douce. 3. Remplacer la brosse.
Version DOSE uniquement : Le dosage du détergent ne fonctionne pas	<ol style="list-style-type: none"> 1. Vérifier le niveau de détergent dans le bidon de détergent. 2. Augmenter le dosage du détergent. 3. Vérifier la connexion du tuyau de détergent avec le bidon de détergent. 4. Nettoyer le filtre dans le bidon de détergent. 5. Vérifier que le clapet anti-retour du flexible menant à la tête de nettoyage n'est pas bouché. 6. Contrôler l'étanchéité des flexibles. 7. Vérifier le fonctionnement de la pompe à détergent.
Le flexible de vidange de l'eau sale est bouché	<ol style="list-style-type: none"> 1. Ouvrir le couvercle du dispositif de dosage sur le flexible de vidange. 2. Retirer le tuyau d'aspiration du suceur et le fermer à la main. 3. Placer le programmeur sur un programme avec aspiration. Le bouchage est aspiré du flexible de vidange dans le bac d'eau sale.

Défauts avec affichage sur l'écran

Défaut	Cause	Solution
INSÉRER KIK	Aucune clé intelligente insérée.	● Insérer une clé intelligente.
MAUVAIS KIK	La clé intelligente insérée n'autorise pas l'exécution de la fonction sélectionnée.	● Utiliser une autre clé intelligente. ● Eventuellement, faire débloquer la clé intelligente utilisée (en fonction du cas).
PAS D'AUTORISATION	La clé intelligente insérée n'autorise pas l'exécution de la fonction sélectionnée.	● Utiliser une autre clé intelligente. ● Eventuellement, faire débloquer la clé intelligente utilisée (en fonction du cas).
DESSERR INTERR POIGN !	Lors de la mise en marche de l'appareil, un levier de conduite est actionné.	● Relâcher les deux leviers de conduite.
NIVEAU BAT. FAIBLE	La batterie est presque vide. Les fonctions de nettoyage de l'appareil sont automatiquement désactivées.	● Conduire l'appareil jusqu'à la station de charge et recharger la batterie.
BATTERIE VIDE	La batterie est vide. Les fonctions de nettoyage et la commande de traction sont désactivés.	● Éteindre l'appareil, attendre quelques instants et le rallumer. Puis le conduire jusqu'à la station de recharge. Le cas échéant, le pousser vers la station de charge en mode coupé. Charger la batterie.
ERREUR DE DÉBIT D'EAU	La vanne d'eau électrique est défectueuse.	● Contacter le service après-vente.
MOT. TRACT SURCHRG	La consommation de courant du moteur de traction est trop élevée.	● Vérifier l'absence de corps étrangers dans la commande de traction. ● Chercher un trajet avec une inclinaison plus faible. ● Couper l'appareil, attendre quelques instants, le remettre en route.
MOT. TRACTION BLOC.	Le moteur de traction est bloqué.	● Vérifier l'absence de corps étrangers dans la commande de traction. ● Soulever chaque roue motrice individuellement et vérifier si elle peut tourner.

Caractéristiques techniques

		D 51	D 60	R 55	O 51
Généralités					
Vitesse de déplacement (max.)	km/h	6	6	6	6
Rendement surfacique théorique	m ² /h	3060	3600	3060	3060
Rendement surfacique pratique	m ² /h	1380	1620	1490	1380
Volume du bac d'eau sale	l	50	50	50	50
Volume du réservoir d'impuretés grossières	l	-	-	3,5	-
Volume du bac à détergent (option dose)	l	3	3	3	3
Dosage du détergent	%	0...3	0...3	0...3	0...3
Dosage de l'eau	l/min	0...2,5±0,2	0...2,6±0,2	0...2,6±0,2	0...2,5±0,2
Dimensions					
Longueur	mm	1375	1290	1284	1380
Largeur sans suceur	mm	542	542	542	542
Hauteur	mm	1082	1082	1082	1082
Largeur de travail	mm	510	600	550	510
Dimensions de l'emballage L x l x h	mm	1505x770x1271	1505x770x1271	1505x770x1271	1505x770x1271
Pneus					
Roue avant, largeur	mm	50	50	50	50
Roue avant, diamètre	mm	200	200	200	200
Roue arrière, largeur	mm	28	28	28	28
Roue arrière, diamètre	mm	100	100	100	100
Poids					
Poids total autorisé	kg	245	241	235	257
Poids à vide (poids de transport)	kg	195	191	185	207
Force d'appui au sol de la brosse, max.	N (kg)	290 (29)	250 (25)	155 (15,5)	340 (34)
Pression d'appui au sol de la brosse, max.	N/m ² (g/cm ²)	3,2 (32)	2,5 (25)	6,3 (63)	3,2 (32)
Caractéristiques de puissance de l'appareil					
Tension nominale	V	24	24	24	24
Tension nominale, lithium-ion	V	25,6	25,6	25,6	25,6
Capacité de la batterie	Ah (5 h)	76 / 80 / 105 / 115	76 / 80 / 105 / 115	76 / 80 / 105 / 115	76 / 80 / 105 / 115
Capacité de la batterie, lithium-ion	Ah (5 h)	80 / 90	80 / 90	80 / 90	80 / 90
Puissance moyenne absorbée	W	1300	1300	1350	1300
Puissance du moteur de traction	W	130	130	130	130
Puissance de la turbine d'aspiration	W	250	250	250	250
Puissance de l'entraînement de la brosse	W	800	800	980	800
Type de protection		IPX3	IPX3	IPX3	IPX3

		D 51	D 60	R 55	O 51
Aspiration					
Puissance d'aspiration, débit d'air	l/s	21	21	21	21
Dépression (max.)	kPa (mbar)	9,5 (95)	9,5 (95)	9,5 (95)	9,5 (95)
Brosses de nettoyage					
Diamètre de la brosse	mm	510	2 x 300	96	510
Longueur de brosse	mm	-	-	550	-
Vitesse de rotation de la brosse	1/min	140	150	965	140
Chargeur interne					
Tension nominale	V	100...240	100...240	100...240	100...240
Fréquence	Hz	50-60	50-60	50-60	50-60
Puissance absorbée	A	max 5	max 5	max 5	max 5
Temps de charge	h	max 14	max 14	max 14	max 14
Chargeur rapide interne (version lithium-ion uniquement)					
Tension nominale	V	100...240	100...240	100...240	100...240
Fréquence	Hz	50-60	50-60	50-60	50-60
Puissance absorbée	A	max 10	max 10	max 10	max 10
Temps de charge	h	max 2,5	max 2,5	max 2,5	max 2,5
Conditions ambiantes					
Plage de températures autorisée	°C	5...40	5...40	5...40	5...40
Température max. de l'eau	°C	50	50	50	50
Pression de l'eau du système de remplissage	MPa (bar)	1(10)	1(10)	1(10)	1(10)
Pression de l'eau du système de rinçage du bac d'eau sale	MPa (bar)	1 (10)	1 (10)	1 (10)	1 (10)
Humidité de l'air relative	%	20...90	20...90	20...90	20...90
Inclinaison					
Inclinaison max. de la zone de travail	%	2	2	2	2
Valeurs déterminées selon EN 60335-2-72					
Valeur de vibrations main-bras	m/s ²	0,2	0,2	0,2	1,8
Incertitude K	m/s ²	0,2	0,2	0,2	0,2
Niveau de pression acoustique L _{pA} mode Eco	dB(A)	62	62	62	62
Niveau de pression acoustique L _{pA} fonctionnement normal	dB(A)	65	65	65	65
Incertitude K _{pA}	dB(A)	2	2	2	2
Niveau de puissance acoustique L _{WA} + incertitude K _{WA} fonctionnement normal	dB(A)	81	81	81	81

Sous réserve de modifications techniques.

Garantie

Les conditions de garantie publiées par notre société commerciale compétente s'appliquent dans chaque pays. Nous remédions gratuitement aux défauts possibles sur votre appareil dans la durée de garantie dans la mesure où la cause du défaut est un vice de matériau ou de fabrication. En cas de garantie, veuillez vous adresser à votre distributeur ou au point de service après-vente autorisé le plus proche avec la facture d'achat.

(Voir l'adresse au dos)

Vous trouverez d'autres informations de garantie (le cas échéant) dans la zone de service de votre site Internet Kärcher local sous « Téléchargements ».

Déclaration de conformité UE

Nous déclarons par la présente que le produit mentionné ci-dessous est conforme aux directives pertinentes des normes et ordonnances mentionnées. En cas de modification du produit sans notre accord, la présente déclaration n'est plus valable. Le fabricant a la responsabilité exclusive de l'établissement de la présente déclaration de conformité.

Produit : Nettoyeur de sol

Type : 1.533-xxx

Normes et ordonnances

2006/42/CE (+2009/127/CE)

2011/65/UE

2014/30/UE

2014/53/EU (TCU)

Normes harmonisées appliquées

EN 60335-1

EN 60335-2-29

EN 60335-2-72

EN 62311: 2008

EN 55012: 2007 + A1: 2009
EN 61000-6-3: 2007 + A1:2011
EN IEC 61000-6-2: 2005
EN IEC 63000: 2018
EN 18031-1:2024

TCU

EN 301 511 V12.5.1

EN 300 440 V2.1.1

EN 300 328 V2.2.2

EN 300 330 V2.1.1

Normes nationales appliquées

-

Nom et adresse

Responsable de la documentation :

S. Reiser

Alfred Kärcher SE & Co. KG

Alfred-Kärcher-Str. 28 - 40

71364 Winnenden (Germany)

Tél. : +49 7195 14-0

Télécopie : +49 7195 14-2212



H. Jenner

Chairman of the Board of Management



S. Reiser

Manager Regulatory Affairs & Certification

Winnenden, le 01/07/2021

Les signataires agissent sous ordre et avec le pouvoir de la direction.

Alfred Kärcher SE & Co. KG

Alfred-Kärcher-Str. 28 - 40

71364 Winnenden (Germany)



Tél. : +49 7195 14-0

Télécopie : +49 7195 14-2212

Indice

Avvertenze generali	46
Funzione	46
Impiego conforme alla destinazione	46
Tutela dell'ambiente	46
Accessori e ricambi	46
Volume di fornitura	46
Avvertenze di sicurezza	46
Descrizione dell'apparecchio	47
Chiave intelligente	49
Montaggio	49
Messa in funzione	50
Accensione dell'apparecchio	50
Accoppiare lo smartphone	51
Richieste di manutenzione	51
Esercizio	51
Trasporto	54
Stoccaggio	54
Cura e manutenzione	54
Guida alla risoluzione dei guasti	56
Dati tecnici	57
Garanzia	59
Dichiarazione di conformità UE	59

Avvertenze generali

  Prima di utilizzare l'apparecchio per la prima volta, leggere le presenti istruzioni per l'uso originali e le allegate avvertenze di sicurezza. Agire secondo quanto indicato nelle istruzioni.
conservare entrambi i libretti per un uso futuro o per un successivo proprietario.

Funzione

La lavasciugapavimenti è utilizzata per la pulizia a umido di pavimenti piani.

Regolando la quantità d'acqua, la quantità di detergente e la velocità di marcia, è possibile adattare facilmente l'apparecchio alle rispettive attività di pulizia.

L'apparecchio può essere adattato alla relativa attività di pulizia selezionando un programma di pulizia adeguato.

La larghezza di lavoro e la capacità dei serbatoi di acqua pulita e sporca (vedere il capitolo "Dati tecnici") consentono una pulizia efficace con una lunga durata.

L'apparecchio è semovente.

Le batterie possono essere caricate utilizzando il caricatore incorporato. Il caricabatterie può essere utilizzato con una tensione di 100-240 V.

Nota

A seconda del tipo di pulizia da eseguire, l'apparecchio può essere equipaggiato con diversi accessori. Richiedete il nostro catalogo o visitate il nostro sito internet alla pagina

www.kaercher.com.

Impiego conforme alla destinazione

Questo apparecchio è adatto all'utilizzo professionale e industriale, ad es. in hotel, scuole, ospedali, fabbriche, negozi, uffici e nel settore della locazione. Utilizzare questo apparecchio esclusivamente in conformità alle indicazioni fornite nel presente manuale d'uso.

- L'apparecchio deve essere utilizzato solo per la pulizia di pavimenti lisci resistenti all'umidità e alla lucidatura.
- L'apparecchio non è indicato per la pulizia di pavimenti gelati (ad es. in magazzini frigoriferi).
- L'apparecchio è progettato per la pulizia di pavimenti interni o aree coperte.
- L'apparecchio è adatto all'utilizzo nell'intervallo di temperatura 5-40 °C.
- L'apparecchio deve essere collocato in un luogo protetto dal gelo.

- L'apparecchio non è indicato per l'impiego in ambienti soggetti al rischio di esplosioni.
- Non aspirare con l'apparecchio gas infiammabili, acidi non diluiti o solventi. Questi comprendono la benzina, diluenti per vernici o l'olio da riscaldamento, che possono formare miscele esplosive in combinazione con l'aria di aspirazione. Non utilizzare nemmeno acetone, acidi non diluiti né solventi, perché danneggiano i materiali utilizzati sull'apparecchio.
- In combinazione con detergenti fortemente alcalini o acidi, le polveri di metallo reattive (ad es. alluminio, magnesio, zinco) generano gas esplosivi.
- L'apparecchio non è destinato alla pulizia di strade pubbliche.
- Tenere conto del carico superficiale ammissibile della pavimentazione (vedi capitolo Dati tecnici).
- Sull'apparecchio devono essere montati esclusivamente accessori e ricambi originali.
- In caso di impiego di caricabatterie o batterie devono essere utilizzati solo i componenti ammessi nelle istruzioni per l'uso. Le combinazioni diverse da quelle indicate devono essere autorizzate con assunzione di responsabilità da parte del fornitore del caricabatterie e/o della batteria.

Tutela dell'ambiente



I materiali di imballaggio sono riciclabili. Smaltire gli imballaggi nel rispetto dell'ambiente.



Gli apparecchi elettrici ed elettronici contengono materiali riciclabili preziosi e, spesso, componenti come batterie, accumulatori oppure olio che, se usati o smaltiti non

correttamente, possono costituire un potenziale pericolo per la salute umana e per l'ambiente. Questi componenti sono tuttavia necessari per un corretto funzionamento dell'apparecchio. Gli apparecchi contrassegnati con questo simbolo non devono essere smaltiti con i rifiuti domestici.

Avvertenze sulle sostanze componenti (REACH)

Per informazioni aggiornate sulle sostanze componenti si veda: www.kaercher.de/REACH

Accessori e ricambi

Utilizzando solamente accessori e ricambi originali, si garantisce un funzionamento sicuro e privo di disturbi dell'apparecchio.

Si possono trovare informazioni riguardo ad accessori e ricambi su www.kaercher.com.

Volume di fornitura

Disimballare la confezione e controllare che il contenuto sia completo. In caso di accessori mancanti o danni dovuti al trasporto si prega di contattare il rivenditore.

Avvertenze di sicurezza

Prima di utilizzare l'apparecchio per la prima volta leggere e rispettare sia il presente manuale d'uso sia l'allegato opuscolo Avvertenze di sicurezza per pulitori a spazzola n. 5.956-251.0 e seguirne le indicazioni.

⚠ AVVERTIMENTO

L'apparecchio può ribaltarsi

Pericolo di lesioni

Non utilizzare l'apparecchio su superfici inclinate.

⚠ AVVERTIMENTO

Pericolo di incidenti causato da un utilizzo errato

Le persone possono ferirsi.

Gli operatori devono essere adeguatamente istruiti sull'uso dell'apparecchio.

Prima di mettere in funzione l'apparecchio, assicurarsi che il cofano e tutti i coperchi siano chiusi.

Dispositivi di sicurezza

⚠ AVVERTIMENTO

Pericolo di lesioni!

Lesioni gravi dovute a dispositivi di sicurezza mancanti, modificati o inefficaci.

Non bypassare o rimuovere i dispositivi di sicurezza e non renderli inefficaci. I dispositivi di sicurezza sono pensati per proteggere l'utilizzatore.

Arresto di emergenza

Nota

Per uno spegnimento immediato, rimuovere la chiave intelligente (arresto di emergenza).

Leva di comando

Quando si rilascia la leva di comando, l'azionamento della trazione e della spazzola si spengono.

Simboli riportati sull'apparecchio



⚠ PERICOLO

Ricarica

Scossa elettrica

Non rimuovere i cappucci di protezione dei poli sui poli della batteria.

Prestare attenzione al corretto montaggio



ATTENZIONE

Pericolo di danneggiamento

L'acqua danneggia la turbina di aspirazione

Assicurarsi che l'acqua non penetri in un'apertura contrassegnata in questo modo.

Indicazione sulla batteria (accumulatore) e sul caricabatterie

La versione Li-Ion è dotata di batterie agli ioni di litio integrate. Tali batterie sono soggette a particolari criteri. Lo smontaggio, il montaggio e il controllo delle batterie difettose possono essere eseguiti solo dal servizio clienti Kärcher o da un tecnico qualificato.

Per indicazioni relative allo stoccaggio e al trasporto, contattare il servizio clienti Kärcher.

⚠ PERICOLO

Non sono ammesse conversioni e modifiche all'apparecchio.

Non aprire l'accumulatore, sussiste il pericolo di cortocircuito.

Inoltre possono fuoriuscire vapori irritanti o liquidi caustici.

Non esporre l'accumulatore a forti raggi solari, calore o fuoco.

Pericolo di esplosione.

Non utilizzare il caricabatterie in ambienti soggetti al rischio di esplosioni.

Non utilizzare il caricabatterie se presenta impurità o è bagnato.

Provvedere a una sufficiente ventilazione durante il processo di ricarica.

Pericolo di esplosione. Non generare fiamme libere o scintille, e non fumare nelle vicinanze della batteria o nell'apposito locale dove avviene la ricarica delle batterie.

Pericolo di esplosione. Non appoggiare utensili o simili sulla batteria, sui poli terminali e sui collegamenti delle celle della batteria.

⚠ AVVERTIMENTO

Prima di ogni utilizzo, controllare che l'apparecchio e il cavo di alimentazione non siano danneggiati. Non utilizzare gli apparecchi danneggiati e far riparare le parti danneggiate solo da personale qualificato.

Tenere le batterie e il caricabatterie fuori dalla portata dei bambini.

Non caricare le batterie danneggiate. Far sostituire le batterie danneggiate dal servizio clienti Kärcher.

Non gettare le batterie difettose nei rifiuti domestici. Informare il servizio clienti Kärcher.

Evitare il contatto con il liquido che fuoriesce da accumulatori danneggiati. In caso di contatto accidentale, sciacquare il liquido con acqua. In caso di contatto con gli occhi, consultare anche un medico.

⚠ PRUDENZA

Attenersi alle presenti istruzioni per l'uso. Osservare le raccomandazioni del legislatore riguardanti l'utilizzo di batterie.

La tensione di rete deve corrispondere a quella indicata sulla targhetta dell'apparecchio.

Utilizzare il caricabatterie solo per caricare apparecchio accumulatore autorizzato.

Utilizzare la batteria solo con questo apparecchio. È vietato e pericoloso utilizzarla per altri scopi.

Simboli di avvertenza

Osservare le seguenti avvertenze quando si maneggiano le batterie:

	Osservare le istruzioni relative alla batteria indicate sulla batteria stessa e nelle presenti istruzioni d'uso.
	Indossare un dispositivo di protezione per gli occhi
	Tenere acidi e batterie lontano dalla portata dei bambini.
	Rischio di esplosione
	Sono vietati il fuoco, le scintille, le fiamme vive e il fumo.
	Rischio di ustioni da acido
	Primo soccorso
	Avvertenza
	Smaltimento
	Non gettare le batterie nel cestino.

Descrizione dell'apparecchio

Panoramica dell'apparecchio

Figura A

- ① Tanica del detergente (solo variante DOSE)
- ② Tubo flessibile di aspirazione del detergente (solo versione DOSE)
- ③ Apertura di riempimento serbatoio acqua pulita con chiusura e misurino integrato
- ④ Filtro di protezione della turbina
- ⑤ Supporto per tubo flessibile
- ⑥ Tubo di riempimento acqua pulita
- ⑦ Sportello per l'areazione del serbatoio
- ⑧ Collegamento idrico sistema di lavaggio serbatoio acqua sporca
- ⑨ Galleggiante
- ⑩ Filtro per sporco grossolano
- ⑪ Barra di supporto per Homebase

- ⑫ Batteria
- ⑬ Portamocio
- ⑭ Testa di pulizia R
- ⑮ Barra di distribuzione dell'acqua
- ⑯ Manopola di regolazione del dosaggio dell'acqua (solo nella variante Good)
- ⑰ Area di stoccaggio per set di pulizia "Homebase Box"
- ⑱ Coperchio serbatoio acqua sporca
- ⑲ Supporto per smartphone
- ⑳ Pannello di comando
- ㉑ Serbatoio acqua sporca
- ㉒ *Sistema di riempimento con acqua pulita
- ㉓ Indicatore di livello e tubo di scarico acqua pulita
- ㉔ Portamaniglia per ruotare verso l'alto il serbatoio dell'acqua sporca
- ㉕ Tasto per il cambio della spazzola (testa di pulizia R)
- ㉖ Contenitore per lo sporco grossolano (testa di pulizia R)
- ㉗ Serbatoio acqua pulita
- ㉘ Targhetta
- ㉙ Leva di serraggio barra di aspirazione
- ㉚ Barra di aspirazione
- ㉛ Leva abbassamento della barra di aspirazione
- ㉜ Pedale per alzare/abbassare la testa di pulizia
- ㉝ Vano portaoggetti
- ㉞ Tubo flessibile di aspirazione
- ㉟ Chiusura serbatoio acqua pulita con filtro
- ⓫ Gancio per cavo di alimentazione
- ⓬ Tubo flessibile di scarico acqua sporca con dispositivo di dosaggio
- ⓭ Archetto di spinta
- ⓮ Leva di comando
- ⓯ Rullo a spazzola (testa di pulizia R)
- ⓰ Pedale cambio della spazzola (testa di pulizia D)
- ⓱ Spazzola a disco (testa di pulizia D)
- ⓲ Testa di pulizia D 51
- ⓳ Manopola Inclinazione della spazzola (testa di pulizia D 51)
- ⓴ Porta USB
- ⓵ Conservazione per barra di aspirazione
- ⓶ Testa di pulizia D 60
- ⓷ Attacco della testa spazzola
- ⓸ Testa di pulizia O 51
- ⓹ Piatto di azionamento e pad
- ⓺ Impugnatura

* opzionale, ** Non in dotazione

Codifica dei colori

I componenti del dispositivo destinati al funzionamento o alla manutenzione da parte dell'utente sono contrassegnati in giallo.

Pannello di comando

Figura B

- ① Selettore del programma
- ② Leva di comando
- ③ * Pulsante di dosaggio dell'acqua
- ④ Display
- ⑤ Scomparto per smartphone
- ⑥ Supporto per smartphone
- ⑦ Pulsante velocità
- ⑧ * Pulsante di dosaggio del detersivo
- ⑨ Tasto "+"
- ⑩ Tasto "-"
- ⑪ Chiave intelligente
Bianco - Operatore
Rosso - Tecnico dell'assistenza

* Opzione

Selettore del programma

Figura C

- ① 0
L'apparecchio è spento.
- ② MODALITÀ ECO
Pulire il pavimento a umido e aspirare l'acqua sporca con un impiego ridotto di risorse (riduzione della velocità della spazzola, della potenza di aspirazione, del dosaggio del detersivo e dell'acqua).
- ③ MODALITÀ NORMALE
Pulire il pavimento a umido e aspirare l'acqua sporca.
- ④ MODALITÀ INTENSIVA
Pulire il pavimento bagnato (con un dosaggio maggiore di detersivo e acqua) e aspirare l'acqua sporca.

Supporto barra di aspirazione

Quando si passa in spazi stretti o per la conservazione, la barra di aspirazione può essere smontata e agganciata al bordo dell'apparecchio.

Figura D

- ① Alloggiamento per la barra di aspirazione (bordo dell'apparecchio)
- ② Barra di aspirazione

Simboli riportati sull'apparecchio

-  Cavo di alimentazione per il caricabatterie
-  Punta di reggiatura
-  *Portamocio
-  *Aggiunta di acqua pulita
-  Livello di riempimento serbatoio acqua pulita 25%
-  Livello di riempimento serbatoio acqua pulita 50%
-  Livello di riempimento serbatoio acqua pulita 100%
-  Pedale cambio spazzola (BD)
-  Pulsante cambio spazzola (BR)
-  Regolazione dell'inclinazione della spazzola (solo per la testa di pulizia D 51)
-  Scarico acqua sporca
-  Scarico acqua pulita
-  Rimuovere il contenitore dello sporco grossolano
-  Sollevamento/abbassamento testa di pulizia
-  Marcia in avanti
-  Marcia indietro

Chiave intelligente

La chiave intelligente serve ad accendere l'apparecchio e ad attivare alcune funzioni dell'apparecchio.

● Giallo: Operatore

L'apparecchio può essere utilizzato. È possibile modificare tutte le impostazioni dei programmi di pulizia rilasciati tramite l'app per smartphone di questa chiave.

● Grigio: caposquadra

L'apparecchio può essere utilizzato. È possibile modificare tutte le impostazioni dei programmi di pulizia disponibili per l'apparecchio.

Montaggio

Scaricare l'apparecchio

⚠ PRUDENZA

Rischio di danneggiamento durante la movimentazione dell'apparecchio

L'apparecchio non deve essere messo in funzione con la testa spazzole sollevata, per evitare di danneggiare o distruggere l'unità di pulizia.

Ripiegare la testa spazzole prima dello scarico o della movimentazione.

1. Svitare le viti delle sicure di trasporto.

Figura E

Figura F

- ① Sicura di trasporto
2. Rimuovere le sicure di trasporto.
3. Spingere l'apparecchio dal pallet tirandolo in avanti.

Montaggio della barra di aspirazione

1. Sollevare entrambe le leve di bloccaggio.

Figura G

- ① Tubo flessibile di aspirazione
 - ② Sospensione della barra di aspirazione
 - ③ Barra di aspirazione
 - ④ Leva di bloccaggio
2. Inserire la barra di aspirazione nell'apposito aggancio.
3. Abbassare entrambe le leve di bloccaggio.

Montaggio delle spazzole

1. Il montaggio delle spazzole è descritto nel capitolo "Lavori di manutenzione".

Batterie

Batterie consigliate

ATTENZIONE

Pericolo di danneggiamento

Le batterie possono essere sostituite solo con batterie della stessa tecnologia.

Le batterie al piombo non possono essere sostituite con batterie agli ioni di litio

Le batterie agli ioni di litio non possono essere sostituite con batterie al piombo.

Batterie al piombo:

Descrizione	N. d'ordine
Set 76 Ah - senza manutenzione, 24 V	2.815-099.0
Set 105 Ah - senza manutenzione, 24 V	2.815-100.0
Set 115 Ah - senza manutenzione, 24 V	2.815-091.0
Set 80 Ah - senza manutenzione, 24 V	2.815-090.0

L'apparecchio necessita di 2 batterie.

Batterie agli ioni di litio:

Descrizione	N. d'ordine
80 Ah, 25,6 V	6.654-454.0
90 Ah, 25,6 V	6.654-558.0

L'apparecchio necessita di 1 batteria.

Dimensioni massime della batteria

Lunghezza	350
Larghezza	355
Altezza	290

Inserimento e collegamento delle batterie

Nota

Nella variante del dispositivo con batteria agli ioni di litio, la batteria è già installata e collegata.

⚠ PERICOLO

Pericolo di incendio e di esplosione!

Non riporre alcun attrezzo o simile sulla batteria. Cortocircuito e rischio di esplosione.

Evitare assolutamente di fumare o tenere accese fiamme libere. Gli ambienti in cui vengono caricate le batterie devono essere ben ventilati, poiché durante la carica si genera gas altamente esplosivo.

⚠ AVVERTIMENTO

Pericolo di lesioni dovute al ribaltamento dell'apparecchio!

L'apparecchio potrebbe ribaltarsi durante lo smontaggio e il montaggio delle batterie.

Prima di smontare e montare le batterie assicurarsi che l'apparecchio sia in posizione stabile.

ATTENZIONE

Pericolo di danneggiamento dell'elettronica di comando!

L'elettronica di comando può essere distrutta invertendo la polarità dei collegamenti della batteria.

Prestare attenzione alla corretta polarità durante il collegamento della batteria.

⚠ AVVERTIMENTO

Pericolo di morte per incendio o esplosione in caso di batterie completamente scariche!

La carica errata di batterie completamente scariche può provocare un incendio.

Non utilizzare l'apparecchio se la batteria è completamente scarica. Assicurarsi che la batteria sia carica prima di mettere in funzione il sistema.

1. Spingere l'apparecchio per circa 2 m in avanti in modo che le ruote orientabili siano rivolte all'indietro.
2. Tenere il serbatoio dell'acqua sporca per il portamaniglia e farlo oscillare lateralmente verso l'alto.
3. Inserire le batterie nella vasca.
4. Collegare le batterie:
 - a Inserire i distanziali.

Figura H

- ① Distanziatore 340x40x10 (9.763-222.0)
- ② Cavo di collegamento
- ③ Batteria
- ④ 80 Ah: Distanziale 295x94x10 (5.642-034.0)
115 Ah: Distanziale 295x94x23 (5.642-033.0)
- ⑤ Cavo di collegamento alla batteria (-)
- ⑥ Cavo di collegamento alla batteria (+)
 - b Collegare entrambe le batterie con il cavo di collegamento.
 - c Fissare i cavi di collegamento ai poli (+) e (-) della batteria ancora liberi.

5. Inclinare il serbatoio acqua sporca verso il basso.

Attivare la batteria agli ioni di litio

Le batterie agli ioni di litio vengono fornite in modalità di trasporto e devono essere attivate prima della messa in funzione dell'apparecchio.

1. Caricare la batteria (vedere "Messa in funzione/carica della batteria"), per terminare la modalità di trasporto.

Smontaggio della batteria

⚠ **AVVERTIMENTO**

Pericolo di lesioni e di danneggiamento durante lo smontaggio e il montaggio delle batterie a causa del ribaltamento dell'apparecchio!

Lesioni o danni materiali

Prima di smontare e montare le batterie assicurarsi che l'apparecchio sia in posizione stabile.

⚠ **AVVERTIMENTO**

Ribaltamento dell'apparecchio

Pericolo di lesioni e danneggiamento

Rimuovere le batterie solo quando all'apparecchio è collegata una testa di pulizia.

1. Impostare il selettore di programma su "0".
2. Rimuovere la chiave intelligente.
3. Svuotare il serbatoio dell'acqua sporca.
4. Spingere l'apparecchio per circa 2 m in avanti in modo che le ruote orientabili siano rivolte all'indietro.
5. Tenere il serbatoio dell'acqua sporca per il portamaniglia e farlo oscillare lateralmente verso l'alto.
6. Scollegare il cavo dal polo negativo della batteria.
7. Scollegare i restanti cavi dalle batterie.
8. Rimuovere i distanziatori.
9. Estrarre le batterie.
10. Smaltire le batterie esauste secondo le disposizioni vigenti.

Messa in funzione

Impostazione della caratteristica di carica

Prima della prima messa in funzione, dopo un reset di servizio o quando si passa a un altro tipo di batteria, è essenziale impostare la caratteristica di carica.

⚠ **PERICOLO**

Pericolo derivante dall'avvio involontario dell'apparecchio

Pericolo di lesioni

Prima di qualsiasi lavoro sull'apparecchio, scollegare il connettore della candela o scollegare la batteria.

ATTENZIONE

Pericolo di danneggiamento della batteria

La durata e la capacità di carica della batteria possono essere influenzate da una caratteristica di carica errata.

Assicurarsi che nella macchina sia selezionata la caratteristica di carica corrispondente alla batteria.

La caratteristica di carica della batteria attualmente selezionata può essere visualizzata sul display o tramite l'app nell'area "Stato del dispositivo" durante la carica.

Nota

La caratteristica di carica può essere regolata solo dal servizio di assistenza Kärcher.

Le caratteristiche di carica sono disponibili per le seguenti batterie:

- EXIDE GF12105V
- HOPPECKE TB115
- EXIDE GF12076V
- EXIDE FF12080W
- TROJAN 27TMX
- HOPPECKE TB80
- ZENITH L120185

Nota

Per poter utilizzare anche altre batterie, il servizio di assistenza Kärcher può creare una caratteristica di carica personalizzata. A tal fine è necessario fornire i parametri della batteria corrispondenti.

Carica della batteria

⚠ **PERICOLO**

Rischio di lesioni a causa del caricabatterie!

Scossa elettrica dovuta all'impiego non conforme del caricabatterie!

Osservare la tensione di rete e la protezione sulla targhetta tipo dell'apparecchio.

Usare il caricabatterie solo in ambienti asciutti e sufficientemente ventilati.

Il caricabatterie incorporato è controllato elettronicamente e adatto a tutte le batterie consigliate, e termina il processo di carica automaticamente.

Nota

Utilizzando un caricatore rapido, il tempo di ricarica può essere ridotto a un massimo di 2,5 ore (solo per la versione agli ioni di litio).

Nota

La caratteristica di carica corrispondente deve essere impostata per ogni tipo di batteria installata.

La batteria installata viene visualizzata sul display durante la carica.

La ricarica dura in media max 14 ore.

L'apparecchio non deve essere utilizzato durante il processo di ricarica.

Nota

L'apparecchio è dotato di una protezione contro il completo scaricamento: durante il funzionamento, al raggiungimento del livello minimo di capacità ammesso, il motore della spazzola e la turbina vengono spenti.

1. Guidare l'apparecchio direttamente verso la posizione di carica prevista, evitando eventuali pendenze.
2. Inserire la spina sul cavo di alimentazione nella presa.
3. Caricare fino a quando il display non indica che la carica è completa.

Batterie a ridotta manutenzione (con elettroliti liquidi)

⚠ **PERICOLO**

Pericolo di ustioni chimiche a causa della fuoriuscita di acido!

Riempire la batteria con acqua solo quando è scarica.

Quando si maneggia l'acido della batteria, utilizzare occhiali di protezione e sciacquare immediatamente con acqua eventuali schizzi di acido sulla pelle o sugli indumenti.

ATTENZIONE

Pericolo di danneggiamento delle batterie!

L'uso di acqua con additivi invalida la garanzia della batteria.

Per il rabbocco della batteria utilizzare solo acqua distillata o desalinizzata (EN 50272-T3).

Non utilizzare additivi estranei o agenti di miglioramento.

1. Aggiungere acqua distillata un'ora prima del termine della ricarica. Verificare il corretto livello di acido in base al contrassegno sulla batteria.
Al termine della ricarica tutte le celle della batteria devono erogare gas.

Accensione dell'apparecchio

1. Inserire una chiave intelligente nel pannello di comando.
2. Impostare il selettore del programma su un programma di pulizia.

Il display visualizza in sequenza:

- Logo Kärcher
- Tempo fino al successivo intervento di assistenza
- Stato della batteria e ore di funzionamento
- Versione software
- Spia

Figura I

- ① Stato di carica della batteria
- ② Impostare il dosaggio dell'acqua (solo per gli apparecchi con valvola dell'acqua elettrica)
- ③ Impostazione della velocità
- ④ Impostazione del dosaggio del detergente (solo con la variante dell'apparecchio DOSE)

L'apparecchio è pronto all'uso.

Accoppiare lo smartphone

Per eseguire funzioni avanzate dell'apparecchio può essere utilizzata l'applicazione "Machine Connect" su uno smartphone collegato all'apparecchio:

- impostare il tipo di testa di pulizia
- impostare la velocità massima di trasporto
- spegnere/accendere la porta USB
- impostare il tempo di funzionamento delle spazzole
- impostare il tempo di funzionamento dell'aspirazione
- attivare/disattivare il dosaggio dell'acqua in funzione della velocità
- gestire le autorizzazioni della chiave intelligente gialla
- ripristinare le impostazioni di fabbrica

Nota

Le funzioni possibili dipendono dalla versione dell'apparecchio.

1. Scansionare il codice QR sul dispositivo con lo smartphone.

Figura J

- ① CODICE
 - ② Simbolo Bluetooth®
2. Installare l'applicazione "Machine Connect" sullo smartphone e avviarla.
 3. Inserire una chiave intelligente nel pannello di comando.
 4. Premere contemporaneamente per 3 secondi i tasti "+" e "-" sul pannello di controllo dell'apparecchio.

Nota

Durante il processo di associazione, il simbolo Bluetooth® sul pannello di controllo lampeggia.

5. Seguire le istruzioni dell'applicazione sullo smartphone per l'accoppiamento.
6. Le funzioni dell'app sono spiegate sullo smartphone.

Nota

Se lo smartphone è associato al dispositivo, il simbolo Bluetooth è acceso fisso.

Nota

Il telefono cellulare può essere collegato alla porta USB dell'apparecchio per caricare la batteria.

Richieste di manutenzione

Una volta trascorso un certo tempo di funzionamento, il display richiede di eseguire varie attività di manutenzione:

Richiesta	Intervallo (ore)
PULIZIA ASPIRARE FILTRO	10
PULIZIA BARRA DI ASPIRAZIONE	20
PULIZIA FILTRARE ACQUA	50
CONTROLLARE USURA SPAZZOLE	100
CONTROLLARE LABBRO DI ASPIRAZ.	100

1. Eseguire l'attività di manutenzione indicata.
2. Premere un pulsante qualsiasi del pannello di controllo per confermare.
La richiesta viene azzerata e visualizzata nuovamente allo scadere dell'intervallo.

Esercizio

⚠ PERICOLO

Situazione di pericolo durante l'esercizio

Pericolo di lesioni

In caso di pericolo, rilasciare la leva di comando.

Perdita di stabilità

Pericolo di lesioni

Azionare il pedale per sollevare/abbassare la testa di pulizia con un solo piede. Mantenere l'altro piede ben saldo e sicuro sul pavimento.

Aggiunta di materiali di esercizio

Aggiunta di acqua pulita

1. Aprire la chiusura del serbatoio acqua pulita.
2. Aggiungere acqua pulita (massimo 50 °C) fino al bordo inferiore del bocchettone di riempimento.
Nota: durante il riempimento è possibile bloccare il tubo flessibile dell'acqua pulita con il portatubo.
3. Chiudere la chiusura del serbatoio acqua pulita.

Aggiungere acqua pulita con il tubo di riempimento

1. Estrarre il tubo di riempimento dall'apparecchio.
2. Collegare l'estremità del tubo di riempimento a un rubinetto dell'acqua.
3. Aprire il tappo del serbatoio dell'acqua pulita.
4. Aprire l'ingresso dell'acqua (temperatura massima dell'acqua 50 °C).
5. Osservare il livello di riempimento del serbatoio dell'acqua pulita attraverso l'apertura di riempimento.
6. Chiudere l'ingresso dell'acqua quando il livello raggiunge il bordo inferiore del bocchettone di riempimento.
7. Applicare la chiusura del serbatoio acqua pulita.
8. Scollegare il tubo di riempimento dal rubinetto dell'acqua.
9. Introdurre il tubo di riempimento nell'apparecchio.

Aggiunta di acqua pulita con il sistema di riempimento

1. Collegare il tubo flessibile dell'acqua al raccordo filettato del sistema di riempimento (temperatura massima dell'acqua 50 °C).
2. Aprire l'alimentazione dell'acqua.
3. Monitorare l'apparecchio, il sistema di riempimento automatico interrompe l'alimentazione dell'acqua quando il serbatoio dell'acqua pulita è pieno.
4. Chiudere l'alimentazione dell'acqua.
5. Rimuovere il tubo flessibile dell'acqua.

Indicazioni sui detergenti

ATTENZIONE

Pericolo di danneggiamento in caso di utilizzo di detergenti e prodotti per la cura inadatti!

Danni materiali

Utilizzare esclusivamente prodotti per la pulizia e la cura raccomandati da Kärcher. Se si utilizzano prodotti per la pulizia e la cura non adatti, l'apparecchio, i pavimenti e le superfici possono subire danni.

Rispettare gli scopi d'impiego previsti e le schede di sicurezza dei prodotti per la pulizia e la cura.

Non utilizzare mai prodotti per la pulizia e la cura infiammabili, altamente schiumogeni o contenenti solventi, ammoniaca o acido fluoridrico.

Nota

Non utilizzare detergenti fortemente schiumogeni.

Detergenti consigliati

Impiego	Detergenti
Pulizia di manutenzione di tutti i pavimenti resistenti all'acqua	CA 50 C RM 756
Pulizia di manutenzione con prodotti per la cura	RM 746 RM 780
Pulizia di manutenzione e pulizie di fondo di rivestimenti industriali	RM 69
Pulizia di manutenzione dei rivestimenti lucidi	RM 755
Pulizia di manutenzione e pulizie di fondo di piastrelle in gres	RM 753
Pulizia di manutenzione e pulizia di base dei rivestimenti resistenti agli acidi	RM 751
Pulizia e disinfezione	RM 732
Pulizia di base di tutti i rivestimenti per pavimenti resistenti agli alcali	RM 752
Pulizia di base e destratificazione di pavimenti sensibili agli alcali	RM 754

Aggiunta di detergente con dispositivo di dosaggio

Solo versione DOSE:

Il detergente viene aggiunto all'acqua pulita sulla strada verso la testa di pulizia da un apparecchio di dosaggio.

1. Riempire la tanica del detergente con il detergente.

Nota

È possibile aggiungere un massimo del 3% di detergente con l'apparecchio di dosaggio. Se il dosaggio è superiore, il detergente deve essere aggiunto al serbatoio dell'acqua pulita.

ATTENZIONE

Pericolo di intasamento

Quando si aggiunge il detergente nel serbatoio dell'acqua pulita, il detergente può seccarsi e interrompere il funzionamento del dispositivo di dosaggio.

Dopo aver aggiunto il detergente al serbatoio dell'acqua pulita, sciogliere l'apparecchio con acqua pulita: selezionare un programma di pulizia con applicazione di acqua, impostare la quantità di acqua sul valore più alto, impostare il dosaggio del detergente su 0.

Aggiunta di detergente senza dispositivo di dosaggio

1. Aggiungere il detergente nel serbatoio acqua pulita.

Nota

Il tappo dell'apertura di riempimento ha una scala graduata all'interno e può essere utilizzato per misurare la quantità di detersivo.

Impostazione del dosaggio del detergente

Nella versione DOSE, il detergente viene aggiunto all'acqua pulita durante il tragitto verso la testa di lavaggio.

Il dosaggio del detergente può essere impostato separatamente per ogni programma di lavaggio.

1. Inserire una chiave intelligente nel pannello di comando.
2. Selezionare il programma di pulizia da impostare con il selettore di programma.
3. Premere il tasto dosaggio del detersivo.
4. Impostare il dosaggio di detergente desiderato con i tasti "+" e "-".
5. Per accettare l'impostazione, attendere 3 secondi o premere uno degli altri pulsanti.

Regolazione della quantità d'acqua

1. Impostare la quantità d'acqua in base allo sporco da pulire tramite il pulsante di regolazione.

Nota

Eseguire le prime prove di lavaggio con una piccola quantità d'acqua. Aumentare gradualmente la quantità d'acqua fino a ottenere il risultato di pulizia desiderato.

Nota

Quando il serbatoio acqua pulita è vuoto, la testa di pulizia continua a funzionare senza aggiunta di liquido.

Valvola dell'acqua manuale

Un apparecchio con valvola manuale dell'acqua è dotato di una manopola di regolazione per il dosaggio dell'acqua a destra del pannello di controllo.

1. Ruotare la manopola di regolazione del dosaggio dell'acqua sul valore desiderato.

Nota

L'irrigazione delle spazzole è attiva solo quando la testa di pulizia è abbassata e la leva di comando è azionata.

Valvola elettrica per l'acqua

Un apparecchio con valvola elettrica per l'acqua è dotato di un pulsante di dosaggio dell'acqua sul pannello di controllo. Il dosaggio dell'acqua può essere impostato separatamente per ogni programma di pulizia.

1. Inserire una chiave intelligente nel pannello di comando.
2. Selezionare il programma di pulizia da impostare con il selettore di programma.
3. Premere il tasto Dosaggio dell'acqua.
4. Impostare il dosaggio dell'acqua desiderato con i tasti "+" e "-".
5. Per accettare l'impostazione, attendere 3 secondi o premere uno degli altri pulsanti.

Nota

L'irrigazione delle spazzole è attiva solo quando la testa di pulizia è abbassata e la leva di comando è azionata.

Regolazione dell'inclinazione del fascio di aspirazione

L'inclinazione deve essere regolata in modo che i labbri di aspirazione della barra vengano premuti sul pavimento in modo uniforme e per l'intera lunghezza.

1. Posizionare l'apparecchio su una superficie senza pendenza.
2. Selezionare il programma "Aspirazione".
3. Spostare di un piccolo tratto in avanti l'apparecchio. La barra di aspirazione viene abbassata.
4. Leggere la livella a bolla.

Figura K

- ① Vite
- ② Dado
- ③ Livella a bolla
5. Allentare il dado M 12, tenendo la vite a esagono cavo M 10 con la chiave a forchetta.
6. Impostare la vite in modo tale che l'indicatore della livella si trovi tra le due linee.
7. Serrare il dado M 12, tenendo la vite a esagono cavo M 10 con la chiave a forchetta.
8. Per verificare la nuova impostazione, spostare l'apparecchio in avanti per un breve tratto in modalità di aspirazione con la barra di aspirazione abbassata e osservare la livella a bolla. Ripetere la procedura di impostazione, se necessario.

Regolazione dell'altezza

Con la regolazione dell'altezza viene modificata la flessione dei labbri di aspirazione al contatto con il pavimento.

Nota

Impostazione di base: 3 rondelle sopra, 3 rondelle sotto la barra di aspirazione.

Pavimento irregolare: 5 rondelle sopra, 1 rondella sotto la barra di aspirazione.

Pavimento molto liscio: 1 rondella sopra, 5 rondelle sotto la barra di aspirazione.

1. Svitare il dado.

Figura L

- ① Dado
- ② Rondella
- ③ Rullo distanziatore con supporto
2. Posizionare il numero desiderato di rondelle tra la barra di aspirazione e il rullo distanziatore.
3. Inserire le rondelle rimanenti al di sopra del rullo distanziatore.
4. Svitare e serrare il dado.
5. Ripetere la procedura sul secondo rullo distanziatore.

Nota

Impostare entrambi i rulli distanziatori alla stessa altezza.

Regolazione del tiro laterale della spazzola

(Solo con la testa di pulizia D 51)

Se durante la pulizia l'apparecchio tira da un lato, è possibile rimediare regolando l'inclinazione della spazzola.

Nota

Dopo aver sostituito la spazzola/pad, potrebbe essere necessario regolare nuovamente il tiro laterale.

1. Regolare la manopola di inclinazione della spazzola finché l'apparecchio non si sposta in avanti.

Figura M

- ① Manopola inclinazione della spazzola

Accensione dell'apparecchio

1. Portare l'interruttore a chiave su "1".
Il display mostra in successione:
 - Intervallo di tempo fino al prossimo intervento di assistenza
 - Versione software, dispositivo di comando
 - Stato di carica della batteria e numero di ore d'esercizio

Guida

Nota

L'apparecchio è costruito in modo che la testa di pulizia sporga a destra. In questo modo è possibile lavorare vicino al bordo e con una buona visuale.

1. Inserire la chiave intelligente.
2. Ruotare la leva della barra di aspirazione verso l'alto.
3. Spostare il pedale di sollevamento/abbassamento della testa di pulizia verso il basso e inserirlo a destra.
4. Impostare il selettore del programma sul programma desiderato.

⚠ PRUDENZA

Rischio di danneggiamento durante la movimentazione dell'apparecchio

L'apparecchio non deve essere messo in funzione con la testa spazzole sollevata, per evitare di danneggiare o distruggere l'unità di pulizia.

Ripiegare la testa spazzole prima dello scarico o della movimentazione.

5. Guidare l'apparecchio.
 - a Spingere in avanti la leva di guida.
L'apparecchio si muove in avanti.
 - b Spingere la leva di guida all'indietro.
L'apparecchio si muove indietro.

Nota

L'apparecchio si muove solo quando la leva di comando viene ruotata di circa 5°.

6. Rilasciare la leva di guida.
L'apparecchio si arresta.

Pulizia

ATTENZIONE

Pericolo di danneggiamento

Se l'apparecchio viene utilizzato su un punto per un lungo periodo di tempo, la pavimentazione potrebbe venire danneggiata. Non far funzionare l'apparecchio fermo in una posizione.

1. Inserire la chiave intelligente.
2. Impostare il selettore del programma sul programma di pulizia desiderato.
3. Premere verso l'alto la leva di cambio spazzola.
4. Premere il pedale di sollevamento/abbassamento della testa di pulizia, spostarlo verso sinistra e lasciarlo salire.
5. Spingere la leva di azionamento in avanti e passare sull'area da pulire.

Nota

Quando il serbatoio acqua sporca è pieno, il galleggiante chiude l'apertura di aspirazione e la turbina di aspirazione funziona a regime elevato. In questo caso spegnere l'aspirazione e recarsi a svuotare il serbatoio dell'acqua sporca.

Termine del funzionamento

Termine della pulizia

1. Ruotare la manopola di regolazione della quantità d'acqua su "OFF" (non per la versione DOSE).
2. Rilasciare la leva di guida.
3. Premere il pedale di sollevamento/abbassamento della testa di pulizia verso il basso e inserirlo a destra.
4. Procedere ancora per un breve tratto.
L'acqua residua viene aspirata.
5. Ruotare la leva della barra di aspirazione verso l'alto.

Scarico dell'acqua sporca

⚠ AVVERTIMENTO

Inquinamento ambientale!

Inquinamento ambientale dovuto allo smaltimento improprio nelle acque di scarico.

Attenersi alle prescrizioni locali sul trattamento delle acque di scarico.

1. Rimuovere il tubo flessibile di scarico dal supporto e dirigerlo sopra un dispositivo di raccolta idoneo.

Figura N

2. Stringere o piegare il tubo flessibile di scarico nel punto previsto.
3. Aprire il coperchio del tubo flessibile di scarico.
4. Scaricare l'acqua sporca. Regolare la quantità d'acqua premendo o piegando il dispositivo.
5. Lavare il serbatoio acqua sporca con acqua pulita.

Sistema di lavaggio del serbatoio dell'acqua sporca

1. Rimuovere il tubo flessibile di scarico dell'acqua sporca dal supporto e dirigerlo sopra un dispositivo di raccolta idoneo.
2. Aprire il coperchio dell'apparecchio di dosaggio sul tubo flessibile di scarico.
3. Aprire il tappo del serbatoio dell'acqua sporca.
4. Estrarre il tappo flessibile dal sistema di lavaggio.
5. Collegare il tubo dell'acqua al sistema di lavaggio.

Figura O

- ① Chiusura
- ② Sportello per l'aerazione del serbatoio
- ③ Collegamento idrico sistema di lavaggio
6. Aprire il coperchio del serbatoio dell'acqua sporca.
7. Aprire l'ingresso dell'acqua e sciacquare il serbatoio dell'acqua sporca per circa 30 secondi.
Se necessario, ripetere il processo di risciacquo per 2-3 volte.
8. Chiudere l'ingresso dell'acqua e scollegare il tubo dall'apparecchio.
9. Riattaccare il tappo flessibile all'ingresso dell'acqua del sistema di lavaggio.
10. Chiudere il coperchio del serbatoio dell'acqua sporca. Premere lo sportello per la ventilazione del serbatoio in modo che rimanga aperto uno spazio e il serbatoio dell'acqua sporca possa asciugarsi.
11. Spingere il tubo di scarico dell'acqua sporca nel supporto e chiudere il coperchio del dosatore.

Scaricare l'acqua pulita dal tappo

1. Aprire la chiusura del serbatoio dell'acqua pulita.
2. Drenare l'acqua pulita.
3. Pulire il filtro.
4. Applicare la chiusura del serbatoio dell'acqua pulita.

Scaricare l'acqua pulita attraverso l'indicatore di livello

1. Rimuovere il tubo dell'indicatore di livello dal supporto e farlo oscillare verso il basso.
2. Ricollegare il tubo flessibile.

Svuotamento del contenitore per lo sporco grossolano

(Solo con la testa di pulizia R)

1. Sollevare il contenitore per lo sporco grossolano ed estrarlo.
- ### Figura P
- ① Contenitore per lo sporco grossolano
 2. Svuotare il contenitore dello sporco grossolano e pulirlo se necessario.
 3. Inserire nuovamente il contenitore per lo sporco grossolano.

Deposito dell'apparecchio

1. Ruotare il selettore del programma in posizione "0".
2. Rimuovere la chiave intelligente.
3. Premere la leva di sollevamento/abbassamento della testa di pulizia verso il basso e inserirla a destra.
4. Ruotare la leva della barra di aspirazione verso l'alto.
5. Impedire lo spostamento dell'apparecchio.
6. Chiudere il coperchio del serbatoio dell'acqua sporca. Premere l'aletta per la ventilazione del serbatoio in modo che si innesti nella scanalatura del serbatoio dell'acqua pulita, in modo che il serbatoio dell'acqua sporca possa asciugarsi.
7. Se necessario caricare la batteria.

Trasporto

⚠ **PERICOLO**

Marcia in salita/discesa

Pericolo di lesioni

Utilizzare l'apparecchio per il carico e lo scarico solo su pendenze non superiori al valore massimo (vedi capitolo "Dati tecnici").

Procedere lentamente.

⚠ **PRUDENZA**

Mancata osservanza del peso

Pericolo di lesioni e di danneggiamento

Tener conto del peso dell'apparecchio durante il trasporto.

Caricare l'apparecchio solo con i serbatoi dello sporco e dell'acqua pulita vuoti.

Caricare il dispositivo solo con l'assistenza di un'altra persona o utilizzando la trazione.

1. Premere il pedale di sollevamento/abbassamento della testa di pulizia verso il basso e inserirlo a destra.
2. Rimuovere le spazzole per evitare di danneggiarle.
3. Smontare la barra di aspirazione dall'apparecchio.
4. Durante il trasporto a bordo di veicoli, fissare l'apparecchio servendosi di occhielli di reggiatura attendendosi alle linee guida in vigore contro lo scivolamento e il ribaltamento.

Figura Q

Stoccaggio

⚠ **PRUDENZA**

Pericolo di danneggiamento e pericolo di lesioni in caso di mancato rispetto del peso

Nello stoccaggio, osservare il peso dell'apparecchio.

ATTENZIONE

Pericolo di danni causati dal gelo!

Danni materiali

Svuotare completamente l'acqua pulita e sporca dall'apparecchio. L'acqua non completamente scaricata può danneggiare l'apparecchio in caso di congelamento.

Proteggere sempre l'apparecchio dal gelo: durante l'esercizio, il trasporto e lo stoccaggio.

- Questo apparecchio può essere conservato solo in ambienti interni.
- Effettuare una carica completa delle batterie prima di lunghi periodi di stoccaggio.
- Effettuare almeno una carica completa delle batterie al mese durante i periodi di stoccaggio.

Cura e manutenzione

⚠ **PERICOLO**

Rischio di avviamento accidentale dell'apparecchio

Pericolo di lesioni

Portare l'interruttore del programma in posizione "0".

Prima di qualunque operazione, togliere dall'apparecchio la chiave intelligente.

Staccare la spina del caricabatterie.

- Scaricare e smaltire l'acqua sporca e l'acqua pulita.

Controlli preventivi / Contratto di manutenzione

Presso il Vostro rivenditore potrete concordare regolari controlli preventivi o stipulare un contratto di manutenzione. Chiedete consiglio ai nostri esperti.

Intervalli di manutenzione

Dopo ogni utilizzo

ATTENZIONE

Pericolo di danneggiamento!

Pericolo di danneggiamento dell'apparecchio a causa di una pulizia impropria.

Non spruzzare l'apparecchio con acqua e non utilizzare detergenti aggressivi.

- Scaricare l'acqua sporca.
- Pulire il serbatoio dell'acqua sporca con il sistema di lavaggio del serbatoio dell'acqua sporca.

- Rimuovere il filtro per lo sporco grossolano dal serbatoio dell'acqua sporca e pulirlo.
- Controllare il filtro di protezione della turbina, rimuoverlo se necessario e pulirlo.
- Pulire l'apparecchio esternamente con un panno umido imbevuto di liscivia.
- Solo testa di pulizia R: Estrarre il contenitore per lo sporco grossolano e svuotarlo.
- Solo testa di pulizia R: Pulire la barra di distribuzione dell'acqua.
- Pulire il labbro di aspirazione, controllare eventuali tracce di usura e se necessario sostituirlo.
- Pulire il labbro di trascinamento sulla testa di pulizia, controllare eventuali tracce di usura e se necessario sostituirlo.
- Pulire le spazzole, controllare eventuali tracce di usura e se necessario sostituirle.
- Chiudere il coperchio del serbatoio dell'acqua sporca. Premere lo sportello per la ventilazione del serbatoio in modo che rimanga aperto uno spazio e il serbatoio dell'acqua sporca possa asciugarsi.
- Caricare la batteria.

Batteria al piombo:

- Se lo stato di carica è inferiore al 50%, ricaricare la batteria completamente e senza interruzioni.
- Se lo stato di carica è superiore al 50%, ricaricare la batteria solo se al prossimo utilizzo sarà necessaria la completa durata d'esercizio.

Batteria Li-Ion:

- Ricaricare secondo le necessità.

Ogni mese

- Svuotare e sciacquare il serbatoio dell'acqua pulita.
- Pulire il filtro acqua pulita.
- Pulire il galleggiante.
- In caso di apparecchio temporaneamente spento con batteria al piombo: Eseguire la carica di equalizzazione della batteria.
- Controllare lo stato di ossidazione dei poli della batteria, spazzolarli se necessario. Controllare che il cavo di collegamento sia saldamente posizionato.
- Pulire le guarnizioni tra il serbatoio acqua sporca e il coperchio e verificare la tenuta, se necessario sostituirle.
- Solo testa di pulizia R: pulire il tunnel delle spazzole.
- Solo testa di pulizia R: Rimuovere la barra di distribuzione dell'acqua sulla testa di pulizia e pulire il canale dell'acqua.
- Per le batterie al piombo che richiedono manutenzione, controllare la densità dell'acido delle celle.
- In caso di inattività prolungata dell'apparecchio, riportarlo solo a batteria completamente carica. Ricaricare completamente la batteria almeno una volta al mese.

Annualmente

- Fare eseguire l'ispezione prevista dal servizio di assistenza.

Lavori di manutenzione

Pulizia del filtro per sporco grossolano

1. Aprire il coperchio del serbatoio acqua sporca.

Figura R

- ① Filtro per sporco grossolano
2. Estrarre il filtro per sporco grossolano verso l'alto.
3. Sciacquare il filtro per sporco grossolano sotto acqua corrente.
4. Inserire il filtro per sporco grossolano nel serbatoio acqua sporca.

Pulizia della barra di distribuzione dell'acqua

1. Spingere la leva di arresto verso sinistra e contemporaneamente allontanare la barra di distribuzione dell'acqua dalla testa di pulizia.

Figura W

- ① Barra di distribuzione dell'acqua
 - ② Leva di bloccaggio
2. Rimuovere la barra di distribuzione dell'acqua dalla testa di pulizia.
 3. Pulire la barra di distribuzione dell'acqua.
 4. Inserire il lato sinistro della barra nella testa di pulizia.
 5. Ruotare la barra di distribuzione dell'acqua verso la testa di pulizia e farla scattare in posizione sul lato destro.

Pulizia del filtro acqua pulita

1. Drenare l'acqua pulita.
2. Svitare la chiusura del serbatoio acqua pulita.

Figura S

- ① Filtro acqua pulita
 - ② Chiusura del serbatoio acqua pulita
3. Estrarre il filtro acqua pulita e sciacquarlo con acqua corrente.
 4. Inserire il filtro acqua pulita.
 5. Applicare la chiusura del serbatoio acqua pulita.

Girare o sostituire i labbri di aspirazione

Se i labbri di aspirazione sono usurati, è necessario girarli o sostituirli.

I labbri di aspirazione possono essere girati 3 volte fino a quando tutti e 4 i bordi sono usurati.

1. Rimuovere la barra di aspirazione.
2. Svitare le manopole a crociera.

Figura T

- ① Manopola a stella
 - ② Cinghia di serraggio
 - ③ Parte interna della barra di aspirazione
 - ④ Chiusura a levetta
3. Estrarre la parte interna della barra di aspirazione.
 4. Aprire la chiusura a levetta.
 5. Rimuovere la cinghia di serraggio.
 6. Staccare i labbri di aspirazione dalla parte interna.

Figura U

- ① Labbro di trascinamento
 - ② Labbro di appoggio
 - ③ Parte interna della barra di aspirazione
 - ④ Cinghia di serraggio
7. Premere i labbri di aspirazione girati o nuovi sulle manopole della parte interna della barra di aspirazione.
 8. Attaccare la cinghia di serraggio.
 9. Spingere la parte interna della barra di aspirazione nella parte superiore.
 10. Avvitare e serrare le manopole a crociera.

Sostituzione della spazzola a disco

Nota

Sostituire le spazzole del disco quando la lunghezza delle setole ha raggiunto i 10 mm.

1. Premere la leva di sollevamento/abbassamento della testa di pulizia verso il basso e inserirla a destra.
2. Spingere il pedale cambio spazzola verso il basso.
3. Estrarre la spazzola a disco lateralmente sotto la testa di pulizia.
4. Posizionare la nuova spazzola a disco sotto la testa di pulizia, premerla verso l'alto e innestarla.

Sostituzione dei rulli delle spazzole

Nota

Sostituire i rulli delle spazzole quando la lunghezza delle setole ha raggiunto i 10 mm.

1. Premere la leva di sollevamento/abbassamento della testa di pulizia verso il basso e inserirla a destra.
2. Premere il tasto cambio spazzola.

Figura V

- ① Pulsante cambio spazzola
 - ② Coperchio del cuscinetto
 - ③ Rullo spazzola
3. Spostare il coperchio del cuscinetto verso destra.
 4. Estrarre i rulli spazzola.
 5. Posizionare il nuovo rullo spazzola anteriore nei punti di appoggio.
 6. Posizionare il nuovo rullo spazzola posteriore nei punti di appoggio.
 7. Riportare il coperchio del cuscinetto e farlo scattare in posizione.

Sostituire il pad

Figura Y

- ① Perno di arresto asta di spinta
 - ② Impugnatura
1. Estrarre e ruotare il perno di arresto laterale dell'asta di spinta (2x).
 2. Afferrare la testina orbitale per l'impugnatura e ruotarla verso l'alto fino all'arresto.

Nota

In questa posizione la testina orbitale si innesta saldamente con il perno di bloccaggio.

3. Rimuovere lentamente il pad dal piatto di azionamento.

Figura AA

- ① Centrelock
 - ② Piatto di azionamento
4. Allineare il nuovo pad al centerlock.
 5. Premere con forza il pad sul piatto di azionamento.

Figura Z

- ① Sospensione perno di arresto
6. Afferrare la testa orbitale per l'impugnatura, estrarre il bullone di bloccaggio della sospensione, ruotare la testa orbitale in posizione di lavoro e, allo stesso tempo, far scivolare il bullone di bloccaggio della sospensione ruotato nella posizione d'uscita.
 7. Bloccare il perno di arresto asta di spinta nella boccola di scorrimento posizionando la testa verso il gruppo di saldatura e ruotando le maniglie del perno di arresto (2x).

Nota

Assicurarsi che il perno di arresto sia completamente inserito.

8. Premere l'impugnatura verso il basso fino all'arresto.

Sostituire il piatto di azionamento con il pad

Figura Y

- ① Perno di arresto asta di spinta
 - ② Impugnatura
1. Estrarre e ruotare il perno di arresto laterale dell'asta di spinta (2x).
 2. Afferrare la testina orbitale per l'impugnatura e ruotarla verso l'alto fino all'arresto.

Nota

In questa posizione la testina orbitale si innesta saldamente con il perno di bloccaggio.

3. Rimuovere lentamente il pad dal piatto di azionamento.

Figura AA

- ① Piatto di azionamento
 - ② Centrelock
4. Allentare la vite del piatto di azionamento con l'adattatore in alluminio (6x).
 5. Allentare la vite del centerlock (3x).
 6. Sostituire il piatto di azionamento con spazzola.
 7. Avvitare il piatto di azionamento con l'adattatore in alluminio (6x).

Figura Z

- ① Sospensione perno di arresto
8. Afferrare la testa orbitale per l'impugnatura, estrarre il bullone di bloccaggio della sospensione, ruotare la testa orbitale in posizione di lavoro e, allo stesso tempo, far scivolare il bullone di bloccaggio della sospensione ruotato nella posizione d'uscita.
9. Bloccare il perno di arresto asta di spinta nella boccola di scorrimento posizionando la testa verso il gruppo di saldatura e ruotando le maniglie del perno di arresto (2x).

Nota

Assicurarsi che il perno di arresto sia completamente inserito.
10. Premere l'impugnatura verso il basso fino all'arresto.

Guida alla risoluzione dei guasti

⚠ PERICOLO

Rischio di avviamento accidentale dell'apparecchio

Pericolo di lesioni

Prima di qualunque operazione, posizionare il selettore programma sull'apparecchio su "0".

Prima di qualunque operazione, togliere dall'apparecchio la chiave intelligente.

Staccare la spina del caricabatterie.

- Scaricare e smaltire l'acqua sporca e l'acqua pulita.
- In caso di guasti che non possono essere risolti mediante questa tabella, rivolgersi al servizio di assistenza.

Difetti senza visualizzazione nel display

Guasto	Correzione
L'apparecchio non si accende	<ol style="list-style-type: none"> 1. Inserire la chiave intelligente. 2. Impostare il selettore del programma sul programma desiderato. 3. Azionare la leva di guida. 4. Controllare le batterie, caricarle se necessario. 5. Verificare se i poli della batteria sono collegati.
Quantità d'acqua insufficiente	<ol style="list-style-type: none"> 1. Controllare il livello di riempimento dell'acqua pulita, riempire il serbatoio se necessario. 2. Aumentare la quantità di acqua. <ol style="list-style-type: none"> a Versione DOSE: Impostare la quantità d'acqua con il pulsante della quantità d'acqua sul pannello di controllo. b Altre versioni: Regolare la quantità d'acqua con il rispettivo pulsante di regolazione. 3. Pulire il filtro acqua pulita. 4. Testa di pulizia R: Pulire la barra di distribuzione dell'acqua. 5. Controllare che i tubi flessibili non siano otturati, eventualmente pulirli.
Potenza di aspirazione insufficiente	<ol style="list-style-type: none"> 1. Posizionare il selettore di programma su MODALITÀ NORMALE o INTENSIVA. 2. Impostare nell'app la potenza di aspirazione su ALTO. 3. Spegnerne l'apparecchio e scaricare l'acqua sporca. 4. Controllare che il coperchio del tubo flessibile di scarico dell'acqua sporca sia chiuso. 5. Pulire le guarnizioni tra il serbatoio acqua sporca e il coperchio e verificare la tenuta, eventualmente sostituirle. 6. Controllare che il filtro di protezione della turbina non sia sporco, eventualmente pulirlo. 7. Pulire i labbri di aspirazione sulla barra di aspirazione, eventualmente girarli o sostituirli. 8. Controllare che il tubo flessibile di aspirazione non sia otturato, eventualmente pulirlo. 9. Verificare la tenuta del tubo flessibile di aspirazione, eventualmente sostituirlo. 10. Verificare la regolazione della barra di aspirazione. 11. Tenere il serbatoio dell'acqua sporca per il portamaniglia e farlo oscillare lateralmente verso l'alto. <ol style="list-style-type: none"> a Controllare la guarnizione della turbina di aspirazione. b Controllare la guarnizione del canale di aspirazione. <p>Figura X</p> <ol style="list-style-type: none"> ① Guarnizione del canale di aspirazione ② Guarnizione della turbina di aspirazione
Risultato di pulizia insufficiente	<ol style="list-style-type: none"> 1. Ridurre la velocità. 2. Selezionare un programma di pulizia più intenso. 3. Aumentare la pressione di contatto delle spazzole. 4. Controllare l'usura della spazzola, eventualmente sostituirla. 5. Controllare che la spazzola non sia sporca, eventualmente pulirla. 6. Verificare l'idoneità del tipo di spazzole e del detergente. 7. Controllare l'alimentazione dell'acqua. 8. Aumentare la quantità di acqua. 9. Utilizzare il metodo in due passaggi: Nel primo passaggio pulire senza aspirazione, nel secondo pulire con aspirazione.
La turbina di aspirazione funziona a regime elevato	<ol style="list-style-type: none"> 1. Scaricare l'acqua sporca. 2. Pulire il galleggiante. 3. Controllare il filtro pelucchi, eventualmente pulirlo. 4. Controllare che il tubo flessibile di aspirazione non sia otturato, eventualmente pulirlo. 5. Controllare che la barra di aspirazione non sia otturata, eventualmente eliminare l'intasamento

Guasto	Correzione
Le spazzole non girano	<ol style="list-style-type: none"> 1. Controllare che le spazzole non siano bloccate da corpi estranei, eventualmente rimuoverli. 2. Impostare il selettore del programma sul programma desiderato. 3. Abbassare testa di pulizia.
L'apparecchio vibra durante la pulizia	<ol style="list-style-type: none"> 1. Controllare che le spazzole siano montate correttamente. 2. Utilizzare una spazzola più morbida. 3. Sostituire la spazzola.
Solo versione DOSE: Il dosaggio del detergente non funziona	<ol style="list-style-type: none"> 1. Controllare il livello del detersivo nella tanica. 2. Aumentare il dosaggio del detergente. 3. Controllare il collegamento del tubo flessibile del detergente con la tanica del detergente. 4. Pulire il filtro nella tanica del detergente. 5. Controllare che la valvola di non ritorno nel tubo flessibile verso la testa di pulizia non sia bloccata. 6. Controllare che i tubi flessibili non presentino perdite. 7. Controllare il funzionamento della pompa del detergente.
Il tubo flessibile di scarico dell'acqua sporca è ostruito	<ol style="list-style-type: none"> 1. Aprire il coperchio dell'apparecchio di dosaggio sul tubo flessibile di scarico. 2. Estrarre il tubo flessibile di aspirazione dalla barra di aspirazione e chiuderlo a mano. 3. Impostare il selettore di programma su un programma con aspirazione. L'intasamento viene aspirato dal tubo flessibile di scarico nel serbatoio dell'acqua sporca.

Difetti con visualizzazione nel display

Guasto	Causa	Correzione
INSERIRE KIK	Nessuna chiave intelligente inserita.	<ul style="list-style-type: none"> ● Inserire la chiave intelligente.
KIK ERRATO	La chiave intelligente inserita non autorizza l'esecuzione della funzione selezionata.	<ul style="list-style-type: none"> ● Utilizzare una chiave intelligente diversa. ● Eventualmente far attivare la chiave intelligente (a seconda dei casi).
NON AUTORIZZATO	La chiave intelligente inserita non autorizza l'esecuzione della funzione selezionata.	<ul style="list-style-type: none"> ● Utilizzare una chiave intelligente diversa. ● Eventualmente far attivare la chiave intelligente (a seconda dei casi).
RILAS. INTER. MANIGLIA!	Quando l'apparecchio è acceso, viene azionata una leva di guida.	<ul style="list-style-type: none"> ● Rilasciare entrambe le leve di guida.
LIV. BATTERIA BASSO	La batteria è quasi scarica. Le funzioni di pulizia dell'apparecchio si disattivano automaticamente.	<ul style="list-style-type: none"> ● Portare l'apparecchio alla stazione di ricarica e caricare la batteria.
BATTERIA SCARICA	La batteria è scarica. Le funzioni di pulizia e la trazione sono disattivate.	<ul style="list-style-type: none"> ● Spegnerne l'apparecchio, attendere brevemente e riaccenderlo. Quindi portarlo fino alla stazione di ricarica. Se necessario, spingerlo verso la stazione di ricarica mentre è spento. Ricaricare la batteria.
ERRORE FLUSSO D'ACQUA	La valvola elettrica dell'acqua è guasta.	<ul style="list-style-type: none"> ● Contattare il servizio di assistenza clienti.
MOT. AZION. SOVRACC.	Il consumo di energia del motore di trazione è troppo alto.	<ul style="list-style-type: none"> ● Controllare che l'unità di trazione non presenti oggetti estranei. ● Selezionare un percorso con una pendenza inferiore. ● Spegnerne l'apparecchio, attendere brevemente e riaccendere l'apparecchio.
MOT. AZION. BLOCC.	Il motore di trazione è bloccato.	<ul style="list-style-type: none"> ● Controllare che l'unità di trazione non presenti oggetti estranei. ● Sollevare ogni singola ruota motrice e verificare se è possibile farla ruotare.

Dati tecnici

		D 51	D 60	R 55	O 51
Generale					
Velocità di avanzamento (max.)	km/h	6	6	6	6
Resa superficiale teorica	m ² /h	3060	3600	3060	3060
Resa di superficie effettiva	m ² /h	1380	1620	1490	1380
Volume serbatoio acqua sporca	l	50	50	50	50
Volume contenitore dello sporco grossolano	l	-	-	3,5	-
Volume del serbatoio di detergente (opzione Dose)	l	3	3	3	3
Dosaggio del detergente	%	0...3	0...3	0...3	0...3
Dosaggio d'acqua	l/min	0...2,5±0,2	0...2,6±0,2	0...2,6±0,2	0...2,5±0,2
Dimensioni					
Lunghezza	mm	1375	1290	1284	1380
Larghezza senza barra di aspirazione	mm	542	542	542	542
Altezza	mm	1082	1082	1082	1082
Larghezza di lavoro	mm	510	600	550	510
Dimensioni imballo luxlaxh	mm	1505x770x1271	1505x770x1271	1505x770x1271	1505x770x1271

		D 51	D 60	R 55	O 51
Pneumatici					
Ruota anteriore, larghezza	mm	50	50	50	50
Ruota anteriore, diametro	mm	200	200	200	200
Ruota posteriore, larghezza	mm	28	28	28	28
Ruota posteriore, diametro	mm	100	100	100	100
Peso					
Peso totale consentito	kg	245	241	235	257
Peso a vuoto (peso di trasporto)	kg	195	191	185	207
Forza di contatto della spazzola, max.	N (kg)	290 (29)	250 (25)	155 (15,5)	340 (34)
Pressione di contatto della spazzola, max.	N/m ² (g/cm ²)	3,2 (32)	2,5 (25)	6,3 (63)	3,2 (32)
Dati sulle prestazioni dell'apparecchio					
Tensione nominale	V	24	24	24	24
Tensione nominale, Li-Ion	V	25,6	25,6	25,6	25,6
Capacità della batteria	Ah (5 h)	76 / 80 / 105 / 115	76 / 80 / 105 / 115	76 / 80 / 105 / 115	76 / 80 / 105 / 115
Capacità della batteria, Li-Ion	Ah (5 h)	80 / 90	80 / 90	80 / 90	80 / 90
Assorbimento di potenza medio	W	1300	1300	1350	1300
Potenza motore di trazione	W	130	130	130	130
Potenza turbina di aspirazione	W	250	250	250	250
Potenza motore delle spazzole	W	800	800	980	800
Grado di protezione		IPX3	IPX3	IPX3	IPX3
Aspirazione					
Potenza di aspirazione, portata d'aria	l/s	21	21	21	21
Depressione (max.)	kPa (mbar)	9,5 (95)	9,5 (95)	9,5 (95)	9,5 (95)
Spazzole di pulizia					
Diametro spazzole	mm	510	2 x 300	96	510
Lunghezza della spazzola	mm	-	-	550	-
Numero di giri delle spazzole	1/min	140	150	965	140
Caricabatterie interno					
Tensione nominale	V	100...240	100...240	100...240	100...240
Frequenza	Hz	50-60	50-60	50-60	50-60
Corrente assorbita	A	max 5	max 5	max 5	max 5
Tempo di ricarica	h	max 14	max 14	max 14	max 14
Caricabatterie rapido interno (solo versione agli ioni di litio)					
Tensione nominale	V	100...240	100...240	100...240	100...240
Frequenza	Hz	50-60	50-60	50-60	50-60
Corrente assorbita	A	max 10	max 10	max 10	max 10
Tempo di ricarica	h	max 2,5	max 2,5	max 2,5	max 2,5
Condizioni ambientali					
Campo di temperatura consentita	°C	5...40	5...40	5...40	5...40
Temperatura dell'acqua max.	°C	50	50	50	50
Pressione dell'acqua sistema di riempimento	MPa (bar)	1(10)	1(10)	1(10)	1(10)
Pressione dell'acqua sistema di lavaggio serbatoio acqua sporca	MPa (bar)	1 (10)	1 (10)	1 (10)	1 (10)
Umidità d'aria relativa	%	20...90	20...90	20...90	20...90
Pendenza					
Pendenza max. area di lavoro	%	2	2	2	2
Valori rilevati secondo EN 60335-2-72					
Valore di vibrazione mano-braccio	m/s ²	0,2	0,2	0,2	1,8
Incertezza K	m/s ²	0,2	0,2	0,2	0,2
Livello di pressione acustica L _{pA} funzionamento Eco	dB(A)	62	62	62	62
Livello di pressione acustica L _{pA} funzionamento normale	dB(A)	65	65	65	65
Incertezza K _{pA}	dB(A)	2	2	2	2
Livello di potenza acustica L _{WA} + Incertezza K _{WA} funzionamento normale	dB(A)	81	81	81	81

Con riserva di modifiche tecniche.

Garanzia

In ogni Paese, valgono le condizioni di garanzia rilasciate dalla nostra società di vendita competente. Entro il termine di garanzia eliminiamo gratuitamente eventuali guasti all'apparecchio, se causati da difetto del materiale o di produzione. Nei casi previsti dalla garanzia si prega di rivolgersi al proprio rivenditore, oppure al più vicino centro di assistenza autorizzato, esibendo lo scontrino di acquisto.

(Indirizzo vedi retro)

Potete trovare ulteriori informazioni sulla garanzia (se disponibili) nell'area di assistenza del sito web Kärcher locale alla voce "Download".

Dichiarazione di conformità UE

Con la presente dichiariamo che il prodotto sotto indicato è conforme alle disposizioni pertinenti delle direttive e dei regolamenti elencati. In caso di modifiche apportate al prodotto senza il nostro consenso, la presente dichiarazione perde ogni validità. La presente dichiarazione di conformità è rilasciata sotto la responsabilità esclusiva del costruttore.

Prodotto: Apparecchio per la pulizia di pavimenti

Tipo: 1.533-xxx

Direttive e regolamenti

2006/42/CE (+2009/127/EG)

2011/65/UE

2014/30/UE

2014/53/EU (TCU)

Norme armonizzate applicate

EN 60335-1

EN 60335-2-29

EN 60335-2-72

EN 62311: 2008

EN 55012: 2007 + A1: 2009

EN 61000-6-3: 2007 + A1:2011

EN IEC 61000-6-2: 2005

EN IEC 63000: 2018

EN 18031-1:2024

TCU

EN 301 511 V12.5.1

EN 300 440 V2.1.1

EN 300 328 V2.2.2

EN 300 330 V2.1.1

Norme nazionali applicate

-

Nome e indirizzo

Responsabile della documentazione:

S. Reiser

Alfred Kärcher SE & Co. KG

Alfred-Kärcher-Str. 28 - 40

71364 Winnenden (Germania)

Tel.: +49 7195 14-0

Fax: +49 7195 14-2212



H. Jenner

Chairman of the Board of Management



S. Reiser

Manager Regulatory Affairs & Certification

Winnenden, 01/07/2021

I firmatari agiscono per incarico e con delega della direzione.

Alfred Kärcher SE & Co. KG

Alfred-Kärcher-Str. 28 - 40

71364 Winnenden (Germany)



Tel.: +49 7195 14-0

Fax: +49 7195 14-2212

Índice de contenidos

Avisos generales.....	59
Funcionamiento	59
Uso previsto	59
Protección del medioambiente.....	60
Accesorios y repuestos.....	60
Alcance de suministro.....	60
Instrucciones de seguridad	60
Descripción del equipo.....	61
Intelligent Key	62
Montaje	62
Puesta en funcionamiento	63
Conexión del equipo	64
Vincular el smartphone	64
Solicitudes de mantenimiento	64
Funcionamiento	64
Transporte.....	67
Almacenamiento	67
Conservación y mantenimiento.....	67
Ayuda en caso de fallos.....	69
Datos técnicos	71
Garantía	72
Declaración de conformidad UE	72

Avisos generales

  Antes de poner en marcha por primera vez el equipo, lea este manual de instrucciones y las instrucciones de seguridad adjuntas. Actúe conforme a estos documentos. Conserve estos dos manuales para su uso posterior o para propietarios ulteriores.

Funcionamiento

La presente fregadora aspiradora sirve para limpiar en húmedo suelos llanos.

El equipo puede adaptarse a la tarea de limpieza correspondiente mediante el ajuste de la cantidad de agua, el volumen de detergente y la velocidad de conducción.

El equipo puede adaptarse a la tarea de limpieza correspondiente seleccionando un programa de limpieza adecuado.

El ancho útil y la capacidad de los depósitos de agua limpia y sucia (véase el capítulo Datos técnicos) permiten una limpieza efectiva en aplicaciones prolongadas.

El equipo se autopropulsa.

Las baterías se pueden cargar con el cargador incorporado. El cargador puede funcionar con una tensión de 100-240 V.

Nota

El equipo puede equiparse con diferentes accesorios en función de la tarea de limpieza en cuestión. Solicite nuestro catálogo o visítenos en internet en la página www.kaercher.com.



Uso previsto

Este equipo es apto para el uso profesional e industrial, por ejemplo, en hoteles, escuelas, hospitales, fábricas, tiendas, oficinas y negocios de alquiler. Use este equipo únicamente de conformidad con las indicaciones de este manual de instrucciones.

- El equipo solo puede usarse para la limpieza de suelos planos resistentes a la humedad y al pulido.
- El equipo no es apto para la limpieza de suelos congelados (p. ej., en almacenes frigoríficos).
- El equipo está diseñado para la limpieza de suelos interiores o zonas cubiertas.
- El equipo es adecuado para su uso en el rango de temperaturas de 5-40 °C.
- El equipo debe guardarse en un espacio sin heladas.
- El equipo no es apto para su uso en entornos potencialmente explosivos.

- No se deben succionar gases inflamables, ácidos o disolventes no diluidos con el equipo. Entre ellos se encuentran la gasolina, el disolvente de pintura o el aceite de calefacción, que pueden formar mezclas explosivas al arremolinarse con el aire de aspiración. Tampoco utilice acetona, ácidos sin diluir y disolventes, ya que pueden dañar los materiales utilizados en el equipo.
- Los polvos reactivos de metal (p. ej. aluminio, magnesio, cinc) ya que, en combinación con detergentes muy alcalinos o ácidos, forman gases explosivos.
- El equipo no está destinado a la limpieza de vías de comunicación.
- Tenga en cuenta la carga superficial admisible del suelo (véase el capítulo Datos técnicos).
- El equipo solo puede equiparse con accesorios y recambios originales.
- Al usar cargadores o baterías solo se deben usar los componentes autorizados en el manual de instrucciones. Una combinación diferente debe ser confirmada por el proveedor del cargador y/o las baterías de forma responsable.

Protección del medioambiente

-  Los materiales de embalaje son reciclables. Eliminar los embalajes de forma respetuosa con el medioambiente.
-  Los equipos eléctricos y electrónicos contienen materiales reciclables y, a menudo, componentes, como baterías, acumuladores o aceite, que suponen un peligro potencial para la salud de las personas o el medio ambiente en caso de manipularse o eliminarse de forma inadecuada. Sin embargo, dichos componentes son necesarios para un funcionamiento adecuado del equipo. Los equipos identificados con este símbolo no pueden eliminarse con la basura doméstica.

Avisos sobre sustancias contenidas (REACH)

Encontrará información actualizada sobre las sustancias contenidas en: www.kaercher.de/REACH

Accesorios y repuestos

Utilice únicamente accesorios y repuestos originales, estos garantizan un servicio seguro y fiable del equipo. Encontrará información sobre los accesorios y repuestos en www.kaercher.com.

Alcance de suministro

Compruebe la integridad del alcance de suministro durante el desembalaje. Póngase en contacto con su distribuidor si faltan accesorios o en caso de daños de transporte.

Instrucciones de seguridad

Antes de utilizar por primera vez el equipo, lea y tenga en cuenta el presente manual de instrucciones y el folleto adjunto relativo a las instrucciones de seguridad para equipos de limpieza con cepillos, n.º 5.956-251.0, y respételas.

⚠ **ADVERTENCIA**

El equipo puede volcarse

Peligro de lesiones

No utilice el equipo sobre superficies en pendiente.

⚠ **ADVERTENCIA**

Peligro de accidentes por un manejo incorrecto

Las personas pueden lesionarse.

Los operarios deben estar instruidos de forma adecuada sobre el uso del equipo.

El equipo solo debe utilizarse cuando todas las cubiertas y tapas están cerradas.

Dispositivos de seguridad

⚠ **ADVERTENCIA**

Peligro de lesiones

Lesiones graves debidas a la ausencia de equipos de seguridad, a su modificación o a su ineficacia.

No anule ni retire los dispositivos de seguridad y no los deje sin efecto. Los dispositivos de seguridad velan por su seguridad.

Parada de emergencia

Nota

Para la puesta fuera de servicio inmediata, retire la Intelligent Key (parada de emergencia).

Interruptores de marcha

Cuando se suelta la palanca de desplazamiento, el accionamiento de desplazamiento y el accionamiento de cepillos se desconectan.

Símbolos en el equipo



⚠ **PELIGRO**

Proceso de carga

Descarga eléctrica

No quitar las tapas de protección de los polos de la batería.

Garantizar un montaje correcto



CUIDADO

Peligro de daños

El agua daña la turbina de aspiración

Asegúrese de que no entre agua en una abertura marcada de esta manera.

Indicaciones relativas a la batería (acumulador) y el cargador

La versión de iones de litio lleva incorporadas baterías de iones de litio. Estas están sujetas a criterios especiales. El desmontaje y el montaje, así como la prueba de las baterías defectuosas, solo pueden ser realizados por el servicio de postventa de Kärcher o por personal especialista.

Para obtener avisos sobre el almacenamiento y el transporte, póngase en contacto con su servicio de postventa de Kärcher.

⚠ **PELIGRO**

No se permite realizar modificaciones ni alteraciones al equipo. No debe abrir la batería, ya que hay peligro de cortocircuito. Además, pueden escaparse vapores irritantes o líquidos cáusticos. No someta la batería a radiación solar, calor ni fuego. Hay peligro de explosión.

No use el cargador en atmósferas potencialmente explosivas.

No use el cargador si está mojado o contaminado.

Asegúrese de que haya ventilación suficiente durante el proceso de carga.

Peligro de explosión. En las inmediaciones de una batería o de un espacio de carga de batería no debe manipular llamas abiertas, generar chispas ni fumar.

Peligro de explosión. No coloque ninguna herramienta u objeto similar sobre la batería, es decir, sobre los polos de los extremos y los conectores de la celda.

⚠ **ADVERTENCIA**

Antes de cada uso, controle que el equipo y el cable de alimentación no presenten daños. No siga usando los equipos dañados y encargue la reparación de las piezas dañadas únicamente a personal especializado.

Mantenga a los niños alejados de las baterías y del cargador.

No cargue baterías dañadas. Encargue al servicio de postventa de Kärcher la sustitución de las baterías dañadas.

No deseche las baterías defectuosas en la basura doméstica. Informe al servicio de postventa de Kärcher.

Evite el contacto con los líquidos que salen de las baterías defectuosas. En caso de contacto accidental, enjuagar el líquido con agua. En caso de contacto con los ojos, consulte también a un médico.

⚠ **PRECAUCIÓN**

Asegúrese de respetar este manual de instrucciones. Tenga en cuenta las recomendaciones del legislador a la hora de manipular baterías.

La tensión de red debe coincidir con la indicada en la placa de características del equipo.

Utilice el cargador para cargar, únicamente, baterías autorizadas.

Use la batería solo con este equipo. Está prohibido y es peligroso usarla para otros fines.

Símbolos de los avisos

A la hora de manipular baterías debe tener en cuenta los siguientes avisos:

	Tenga en cuenta los avisos de las instrucciones de uso de la batería, los avisos impresos sobre la propia batería y los avisos de este manual de instrucciones.
	Utilice protección para los ojos.
	Mantenga alejados a los niños de la batería y el ácido.
	Peligro de explosión
	Prohibido encender fuego, originar chispas, aplicar luz directa y fumar.
	Peligro de quemadura por ácido
	Primeros auxilios.
	Aviso
	Eliminación de residuos
	No deseche la batería en el cubo de basura.

Descripción del equipo

Sinopsis de equipos

Figura A

- ① Bidón de detergente (solo versión DOSE)
- ② Manguera de aspiración de detergente (solo versión DOSE)
- ③ Boca de llenado del depósito de agua limpia con cierre y vaso medidor integrado
- ④ Tamiz protector de turbina
- ⑤ Portamangueras
- ⑥ Manguera de llenado de agua limpia
- ⑦ Chapaleta para la ventilación del depósito
- ⑧ Conexión de agua para el sistema de llenado del depósito de agua sucia
- ⑨ Flotador
- ⑩ Filtro de partículas de suciedad gruesas
- ⑪ Riel de soporte para Homebase
- ⑫ Batería
- ⑬ Portafregonas
- ⑭ Cabezal de limpieza R
- ⑮ Barra de distribución de agua
- ⑯ Pomo de control de la dosificación del agua (solo en la variante Good)
- ⑰ Superficie de apoyo para el juego de limpieza "Homebase Box"
- ⑱ Tapa del depósito de agua sucia
- ⑲ Soporte para smartphone
- ⑳ Terminal de control

- ㉑ Depósito de agua sucia
- ㉒ *Sistema de llenado de agua fresca
- ㉓ Indicador del nivel de llenado y manguera de desagüe de agua fresca
- ㉔ Retráctil para girar hacia arriba el depósito de agua sucia
- ㉕ Tecla de cambio de cepillos del (cabezal de limpieza R)
- ㉖ Depósito de suciedad gruesa (cabezal de limpieza R)
- ㉗ Depósito de agua fresca
- ㉘ Placa de características
- ㉙ Palanca de fijación de la barra de aspiración
- ㉚ Labio trasero de aspiración
- ㉛ Bajada del labio trasero de aspiración por palanca
- ㉜ Pedal para subir/bajar el cabezal de limpieza
- ㉝ Compartimento de almacenamiento
- ㉞ Manguera de aspiración
- ㉟ Cierre del depósito de agua fresca con filtro
- ㊱ Gancho para cable de red
- ㊲ Manguera de desagüe de agua sucia con dispositivo de dosificación
- ㊳ Asa de empuje
- ㊴ Interruptores de marcha
- ㊵ Cepillos cilíndricos (cabezal de limpieza R)
- ㊶ Pedal del cambio de cepillos (cabezal de limpieza D)
- ㊷ Cepillo circular (cabezal de limpieza D)
- ㊸ Cabezal de limpieza D 51
- ㊹ Botón giratorio de inclinación del cepillo (cabezal de limpieza D 51)
- ㊺ Puerto USB
- ㊻ Almacenaje para labio trasero de aspiración
- ㊼ Cabezal de limpieza D 60
- ㊽ Fijación de cabezal de cepillos
- ㊾ Cabezal de limpieza O 51
- ㊿ Plato impulsor y cepillo de esponja
- 1 Asa

* opcional, ** No incluido en el alcance del suministro

Código de colores

Los componentes del equipo destinados a ser operados o mantenidos por el usuario están marcados en amarillo.

Terminal de control

Figura B

- ① Interruptor de programa
- ② Interruptores de marcha
- ③ * Tecla de dosificación de agua
- ④ Pantalla
- ⑤ Espacio de almacenamiento para el smartphone
- ⑥ Soporte para smartphone
- ⑦ Tecla de velocidad
- ⑧ * Teca de dosificación de detergente
- ⑨ Tecla «+»
- ⑩ Tecla «-»
- ⑪ Intelligent Key
Blanco - Operador
Rojo - Técnico de servicio

* opción

Interruptor de programa

Figura C

- ① 0
El equipo está desconectado.
- ② MODO ECO
Limpiar el suelo en húmedo y aspirar el agua sucia con un uso reducido de recursos (reducción de la velocidad de rotación de cepillos, de la potencia de aspiración y de la dosis de detergente y agua).
- ③ MODO NORMAL
Limpiar el suelo mojado y aspirar el agua sucia.
- ④ MODO INTENSIVO
Limpiar el suelo en húmedo (con una mayor dosis de detergente y agua) y aspirar el agua sucia.















Soporte de la barra de aspiración

Al pasar por espacios estrechos o para el almacenamiento, el labio trasero de aspiración se puede desmontar y enganchar en el borde del equipo.

Figura D

- ① Almacenaje para el labio trasero de aspiración (borde del equipo)
- ② Barra de aspiración

Símbolos en el equipo

-  Cable de red para el cargador
-  Punto de amarre
-  *Portafregonas
-  *Llenado de agua limpia
-  Nivel de llenado del depósito de agua limpia 25 %
-  Nivel de llenado del depósito de agua limpia 50 %
-  Nivel de llenado del depósito de agua limpia 100 %
-  Pedal del cambio de cepillos (BD)
Tecla de cambio de cepillos (BR)
-  Ajustar la inclinación del cepillo (solo cabezal de limpieza D 51)
-  Purgado de agua sucia
Purgado de agua fresca
-  Retirar el contenedor de suciedad gruesa
-  Elevar/bajar cabezal de limpieza
-  Desplazamiento hacia delante
-  Desplazamiento hacia atrás

Intelligent Key

La Intelligent Key se utiliza para encender el equipo y para activar ciertas funciones del mismo.

- **Amarillo: Operario**
El equipo puede utilizarse. Se pueden modificar todos los ajustes de los programas de limpieza liberados a través de la aplicación para smartphones de esta llave.
- **Gris: Trabajos previos**
El equipo puede utilizarse. Se pueden modificar todos los ajustes de los programas de limpieza disponibles para el equipo.

Montaje

Descarga del equipo

⚠ PRECAUCIÓN

Peligro de daños al desplazar el equipo

No utilizar el equipo con el cabezal de cepillos plegado hacia arriba, ya que podría dañar o destruir la unidad de limpieza. Plegar hacia abajo el cabezal de cepillos antes de la descarga o el desplazamiento.

1. Desenroscar los tornillos de los dispositivos de seguridad para el transporte.

Figura E

Figura F

- ① Dispositivo de seguridad para el transporte
2. Retirar los dispositivos de seguridad para el transporte.
3. Empujar el equipo de la paleta hacia delante.

Montaje de la barra de aspiración

1. Girar hacia arriba ambas palancas de fijación.

Figura G

- ① Manguera de aspiración
- ② Suspensión para la barra de aspiración
- ③ Barra de aspiración
- ④ Palanca de fijación
2. Insertar la barra de aspiración en la suspensión para la barra de aspiración.
3. Girar hacia abajo ambas palancas de fijación.

Montaje de los cepillos

1. El montaje de los cepillos se describe en el capítulo "Trabajos de mantenimiento".

Baterías

Baterías recomendadas

¡CUIDADO!

Peligro de daños

Las baterías solo pueden sustituirse por otras de la misma tecnología.

Las baterías de plomo no se deben sustituir por baterías de iones de litio

Las baterías de iones de litio no se deben sustituir por baterías de plomo.

Baterías de plomo:

Descripción	N.º de pedido
Conjunto de 76 Ah sin mantenimiento, 24 V	2.815-099.0
Conjunto de 105 Ah sin mantenimiento, 24 V	2.815-100.0
Conjunto de 115 Ah sin mantenimiento, 24 V	2.815-091.0
Conjunto de 80 Ah sin mantenimiento, 24 V	2.815-090.0

El equipo necesita 2 baterías.

Baterías de iones de litio:

Descripción	N.º de pedido
80 Ah, 25,6 V	6.654-454.0
90 Ah, 25,6 V	6.654-558.0

El equipo necesita 1 batería.

Dimensiones máximas de la batería

Longitud	350
Anchura	355
Altura	290

Colocación y conexión de las baterías

Nota

En el caso de las ejecuciones con batería de iones de litio, la batería ya está instalada y conectada.

⚠ PELIGRO

¡Peligro de fuego y explosión!

No coloque herramientas ni elementos similares sobre la batería. Existe riesgo de cortocircuito y explosión.

Se debe evitar estrictamente fumar y producir llamas abiertas. Las salas en donde se cargan las baterías deben tener buena ventilación, ya que durante la carga se emite un gas altamente explosivo.

⚠ ADVERTENCIA

Peligro de lesiones por vuelco del equipo

El equipo puede volcar durante el desmontaje y montaje de las baterías.

Preste atención a que el equipo esté en una posición segura durante el desmontaje y el montaje de las baterías.

CUIDADO

Peligro de daños en la electrónica de control

La electrónica de control puede destruirse si se intercambia la polaridad de las conexiones de la batería.

Preste atención a la polaridad correcta al conectar la batería.

⚠ ADVERTENCIA

Peligro de muerte por incendio o explosión si las baterías están muy descargadas

La carga incorrecta de baterías completamente descargadas puede causar incendios.

No ponga en funcionamiento el equipo si la batería está completamente descargada.

Asegúrese de que la batería está cargada antes de poner en funcionamiento el sistema.

1. Empujar el equipo unos 2 m hacia delante de forma que los rodillos de dirección apunten hacia atrás.
2. Sujetar el depósito de agua sucia por el retráctil y girarlo lateralmente hacia arriba.
3. Colocar las baterías en el tanque.
4. Conectar las baterías:
 - a Insertar los distanciadores.

Figura H

- ① Distanciador 340x40x10 (9.763-222.0)
- ② Cable de conexión
- ③ Batería
- ④ 80 Ah: Distanciador 295x94x10 (5.642-034.0)
115 Ah: Distanciador 295x94x23 (5.642-033.0)
- ⑤ Cable de conexión a la batería (-)
- ⑥ Cable de conexión a la batería (+)
 - b Conectar ambas baterías con el cable de conexión.
 - c Embornar los cables de conexión a los polos de batería todavía libres (+) y (-).
5. Girar hacia abajo el depósito de agua sucia.

Activar la batería de iones de litio

Las baterías de iones de litio se entregan en modo de transporte y deben activarse antes la puesta en funcionamiento del equipo.

1. Cargar la batería (véase "Puesta en funcionamiento/carga de la batería"). Esto finalizará el modo de transporte.

Desmontaje de la batería

⚠ ADVERTENCIA

Peligro de lesiones y daños durante el desmontaje y montaje de las baterías debido al vuelco del equipo.

Lesiones y daños materiales

Preste atención a que el equipo esté en una posición segura durante el desmontaje y el montaje de las baterías.

⚠ ADVERTENCIA

Vuelco del equipo

Peligro de lesiones, peligro de daños

Retirar las pilas solo cuando haya un cabezal de limpieza acoplado al equipo.

1. Colocar el selector de programas en "0".
2. Retirar la Intelligent Key.
3. Vaciar el depósito de agua sucia.
4. Empujar el equipo unos 2 m hacia delante de forma que los rodillos de dirección apunten hacia atrás.
5. Sujetar el depósito de agua sucia por el retráctil y girarlo lateralmente hacia arriba.
6. Desembornar el cable del polo negativo de la batería.
7. Desembornar el resto de cables de las baterías.
8. Retirar los distanciadores.
9. Extraer las baterías.
10. Eliminar las baterías usadas de conformidad con las disposiciones vigentes.

Puesta en funcionamiento

Ajuste de la curva característica de carga

Antes de la primera puesta en funcionamiento, después de un reajuste de servicio o al cambiar a otro tipo de batería, es imprescindible ajustar la curva característica de carga.

⚠ PELIGRO

Peligro por un equipo que se arranque involuntariamente

Peligro de lesiones

Desconecte el conector de la bujía o la batería antes de realizar cualquier trabajo en el equipo.

CUIDADO

Peligro de daños en la batería

La vida útil y la capacidad de carga de la batería pueden verse afectadas por una curva característica de carga incorrecta.

Asegurarse de que en la máquina se ha seleccionado la curva característica de la batería correspondiente.

La curva característica de la batería seleccionada actualmente puede verse en la pantalla o a través de la app en el área "Estado del equipo" durante la carga.

Nota

La curva característica de carga solo puede ajustarla el servicio técnico de Kärcher.

Las curvas características de la batería están disponibles para las siguientes baterías:

- EXIDE GF12105V
- HOPPECKE TB115
- EXIDE GF12076V
- EXIDE FF12080W
- TROJAN 27TMX
- HOPPECKE TB80
- ZENITH L120185

Nota

Para poder utilizar también otras baterías, el servicio técnico de Kärcher puede crear una curva característica de batería personalizada. Para ello, deben proporcionarse los parámetros de batería correspondientes.

Carga de la batería

⚠ PELIGRO

Peligro de lesiones causadas por el cargador

Descarga eléctrica debida al uso incorrecto del cargador.

Respete la tensión de red y la protección por fusible de la placa de características del equipo.

Use el cargador únicamente en entornos secos con una ventilación adecuada.

El cargador incorporado está controlado electrónicamente y es adecuado para todas las baterías recomendadas, termina el proceso de carga automáticamente.

Nota

Utilizando un cargador rápido, el tiempo de carga puede reducirse a un máximo de 2,5 horas (solo para la variante de iones de litio).

Nota

La curva característica de carga correspondiente debe ajustarse para cada tipo de batería instalada.

La batería instalada se muestra en la pantalla durante la carga. El tiempo de carga medio asciende a máx. 14 horas.

No se puede utilizar el equipo durante el proceso de carga.

Nota

El equipo dispone de una protección contra descarga completa; es decir, si se alcanza el nivel mínimo admisible de capacidad durante el servicio, se desconecta el motor de cepillos y la turbina.

1. Llevar el equipo directamente al lugar de carga previsto evitando pendientes.
2. Conectar el conector de red a un enchufe con el cable de conexión.
3. Cargar hasta que el display muestre la carga completa.

Baterías de bajo mantenimiento (baterías húmedas)

⚠ PELIGRO

Peligro de quemaduras por fuga de ácido

Llene la batería con agua solo cuando esté descargada.

Utilice gafas de protección al manipular el ácido de la batería y enjuague inmediatamente con agua cualquier salpicadura de ácido que haya alcanzado la piel o la ropa.

CUIDADO

Peligro de daños en las baterías

El uso de agua con aditivos anulará la garantía de la batería.

Utilizar únicamente agua destilada o desionizada (EN 50272-T3) para rellenar las baterías.

No usar aditivos ajenos o agentes de mejora.

1. Añadir agua destilada una hora antes de que finalice el proceso de carga. Prestar atención al nivel de ácido correcto conforme al marcado de la batería.

Al final del proceso de carga deben gasear todas las celdas.

Conexión del equipo

1. Insertar una Intelligent Key en el terminal de control.
2. Girar el interruptor de programa a un programa de limpieza. El display muestra consecutivamente:

- Logo Kärcher
- Tiempo hasta el próximo servicio en horas
- Estado de la batería y horas de servicio
- Versión de software
- Indicador del estado de funcionamiento

Figura 1

- ① Estado de carga de la batería
- ② Ajustar la dosis de agua (solo para equipos con válvula de agua eléctrica)
- ③ Velocidad ajustada
- ④ Dosificación del detergente ajustada (solo con la variante de la unidad DOSE)

El equipo está listo para el funcionamiento.

Vincular el smartphone

La aplicación "Machine Connect" en un smartphone conectado al equipo puede utilizarse para realizar funciones avanzadas del equipo:

- ajuste el tipo de cabezal de limpieza
- ajuste de la velocidad máxima de transporte
- apagar/encender el puerto USB
- ajuste del tiempo de marcha en inercia del (de los) cepillo(s)
- ajuste del tiempo de marcha en inercia del sistema de aspiración
- conectar/desconectar la dosificación de agua en función de la velocidad
- gestionar los permisos de la Intelligent Key amarilla
- restaurar la configuración de fábrica

Nota

Las funciones posibles dependen de la versión del equipo.

1. Escanear el código QR del equipo con su smartphone.

Figura J

- ① CÓDIGO
- ② Símbolo de Bluetooth®
2. Instalar la aplicación "Machine Connect" en el smartphone e iniciarla.
3. Insertar una Intelligent Key en el terminal de control.
4. Pulsar simultáneamente las teclas "+" y "-" del terminal de control del equipo durante 3 segundos.

Nota

Durante el proceso de emparejamiento, el símbolo de Bluetooth® en el terminal de control parpadea.

5. Seguir las instrucciones de la aplicación en el smartphone para la vinculación.
6. Las funciones de la aplicación se explican en el smartphone.

Nota

Si el smartphone está vinculado con el equipo, el símbolo de Bluetooth se ilumina constantemente.

Nota

El teléfono móvil puede conectarse al puerto USB del equipo para cargar la batería.

Solicitudes de mantenimiento

Una vez transcurrido un determinado tiempo de funcionamiento, el display solicita la realización de diversas actividades de mantenimiento:

Solicitud	Intervalo (horas)
LIMPIEZA ASPIRAR FILTRO	10
LIMPIEZA LABIO TRASERO ASPIR.	20
LIMPIEZA FILTRAR AGUA	50
COMPROBACIÓN DESGASTE CEP.	100
COMPROBACIÓN LABIO DE ASPIRACIÓN	100

1. Realizar la actividad de mantenimiento indicada.
2. Pulsar cualquier tecla del terminal de control para confirmar. La solicitud se restablece y vuelve a aparecer una vez transcurrido el intervalo.

Funcionamiento

⚠ PELIGRO

Situación de peligro durante el funcionamiento

Peligro de lesiones

En caso de peligro suelte la palanca de desplazamiento.

Pérdida de estabilidad

Peligro de lesiones

Accionar el pedal para subir/bajar el cabezal de limpieza con un solo pie. Mantener el otro pie firme y seguro en el suelo.

Llenado de materiales necesarios

Llenado de agua limpia

1. Abrir el cierre del depósito de agua limpia.
2. Añadir agua limpia (máximo 50 °C) hasta el borde inferior de la tubuladura de llenado.
Aviso: El tubo flexible de agua limpia puede engancharse con el portamangueras durante el llenado.
3. Cerrar el cierre del depósito de agua limpia.

Llenado de agua fresca con la manguera de llenado

1. Retirar la manguera de llenado del equipo.
2. Conectar el extremo de la manguera de llenado a un grifo de agua.
3. Retirar el cierre del depósito de agua fresca.
4. Abrir la entrada de agua (temperatura máxima del agua 50 °C).
5. Observar el nivel de llenado del depósito de agua fresca a través de la boca de llenado.
6. Cerrar la entrada de agua cuando el nivel de llenado llegue al borde inferior de la tubuladura de llenado.
7. Colocar el cierre del depósito de agua limpia.
8. Desconectar la manguera de llenado del grifo de agua.
9. Insertar la manguera de llenado en el equipo.

Llenado de agua fresca con el sistema de llenado

1. Conectar la manguera de agua al empalme de conexión del sistema de llenado (temperatura máxima del agua 50 °C).
2. Abra la entrada de agua.
3. Supervisar el equipo, el sistema automático de llenado interrumpe la entrada de agua cuando el depósito de agua fresca está lleno.
4. Cerrar la entrada de agua.
5. Retirar la manguera de agua.

Indicaciones sobre los detergentes

CUIDADO

Peligro de daños por uso de productos de limpieza y detergente inadecuados

Daños materiales

Utilice únicamente productos de limpieza y detergentes recomendados por Kärcher. Si se utilizan productos de limpieza y detergentes inadecuados, el equipo, los suelos y las superficies pueden resultar dañados.

Tenga en cuenta la finalidad de uso prevista y las hojas de datos de seguridad de los productos de limpieza y detergentes.

No utilice nunca productos de limpieza y detergentes que sean inflamables, muy espumosos o que contengan disolventes, ácido clorhídrico o ácido fluorhídrico.

Nota

No utilice detergentes muy espumosos.

Detergentes recomendados

Uso	Detergente
Limpieza de mantenimiento de todo tipo de suelos resistentes al agua	CA 50 C RM 756
Limpieza de mantenimiento con componentes de cuidado	RM 746 RM 780
Limpieza de mantenimiento y limpieza a fondo de recubrimientos industriales	RM 69
Limpieza de mantenimiento de recubrimientos brillantes	RM 755
Limpieza de mantenimiento y limpieza a fondo de azulejos de gres cerámico fino	RM 753
Limpieza de mantenimiento y limpieza básica de recubrimientos resistentes al ácido	RM 751
Limpieza y desinfección	RM 732
Limpieza básica de todos los recubrimientos del suelo resistentes a los álcalis	RM 752
Limpieza básica y decapado de suelos sensibles a los álcalis	RM 754

Aditivo de detergente con dosificador

En la variante DOSE:

Se agrega detergente al agua fresca en el camino hacia el cabezal de limpieza mediante un dispositivo de dosificación.

1. Llenar el bidón de detergente.

Nota

Se puede agregar un máximo de un 3 % de detergente con el dispositivo de dosificación. Si la dosis es mayor, el detergente debe añadirse al depósito de agua limpia.

CUIDADO

Peligro de obstrucción

Al agregar detergente al depósito de agua limpia, este puede secarse e interrumpir el funcionamiento del dispositivo de dosificación.

Después de agregar detergente al depósito de agua limpia, enjuagar el equipo con agua limpia: Seleccionar un programa de limpieza con aplicación de agua, configurar la cantidad de agua al valor más alto y la dosis de detergente a 0.

Aditivo de detergente sin dosificador

1. Introducir el detergente en el depósito de agua limpia.

Nota

La tapa de cierre de la boca de llenado tiene una escala en su interior y puede utilizarse para medir el volumen de detergente.

Ajuste de la dosificación del detergente

Con la versión DOSE, el detergente se añade al agua fresca en su camino hacia el cabezal de limpieza.

La dosificación del detergente puede ajustarse por separado para cada programa de limpieza.

1. Insertar una Intelligent Key en el terminal de control.
2. Seleccionar el programa de limpieza que desea ajustar con el conmutador de programas.
3. Pulsar la tecla de dosificación de detergente.
4. Ajustar la dosificación del detergente deseada con las teclas "+" y "-".
5. Para aceptar el ajuste, esperar 3 segundos o pulsar una de las otras teclas.

Ajuste de la cantidad de agua

1. Ajustar la cantidad de agua en función de la suciedad del recubrimiento del suelo.

Nota

Realizar los primeros intentos de limpieza con poca cantidad de agua. Aumentar gradualmente la cantidad de agua hasta alcanzar el resultado de limpieza deseado.

Nota

Si el depósito de agua limpia está vacío, el cabezal de limpieza sigue funcionando sin suministro de fluido.

Válvula de agua manual

Un equipo con una válvula de agua manual está equipado con un pomo de control para la dosificación de agua a la derecha del terminal de control.

1. Girar el pomo de control de la dosificación de agua hasta alcanzar el valor deseado.

Nota

El riego de los cepillos solo se activa cuando se baja el cabezal de limpieza y se acciona la palanca de desplazamiento.

Válvula de agua eléctrica

Un equipo con una válvula de agua eléctrica está equipado con una tecla para la dosificación de agua en el terminal de control. La dosificación del agua puede ajustarse por separado para cada programa de limpieza.

1. Insertar una Intelligent Key en el terminal de control.
2. Seleccionar el programa de limpieza que desea ajustar con el conmutador de programas.
3. Pulsar la tecla de dosificación del agua.
4. Ajustar la dosis de agua deseada con las teclas "+" y "-".
5. Para aceptar el ajuste, esperar 3 segundos o pulsar una de las otras teclas.

Nota

El riego de los cepillos solo se activa cuando se baja el cabezal de limpieza y se acciona la palanca de desplazamiento.

Ajuste de la inclinación del labio trasero de aspiración

La inclinación debe ajustarse de modo que los labios de aspiración de la barra de aspiración se apoyen sobre el suelo en toda su longitud y de forma uniforme.

1. Colocar el equipo en una superficie sin pendiente.
2. Seleccione el programa «Aspiración».
3. Desplazar un poco el equipo hacia delante.
El labio trasero de aspiración se baja.
4. Leer el nivel del agua.

Figura K

- ① Tornillo
 - ② Tuerca
 - ③ Nivel de agua
5. Aflojar la tuerca M 12 mientras se sujeta el tornillo hexagonal M 10 con la llave de boca.
 6. Ajustar el tornillo de modo que el indicador de nivel de agua esté entre las dos líneas.
 7. Apretar la tuerca M 12 mientras se sujeta el tornillo hexagonal M 10 con la llave de boca.
 8. Para comprobar el nuevo ajuste, mover el equipo hacia delante una corta distancia en el servicio de aspiración con el labio trasero de aspiración bajado y observar el nivel de burbuja.
Repetir el proceso de configuración si es necesario.

Ajuste de la altura

El ajuste de altura influye en la flexión de los labios de aspiración en contacto con el suelo.

Nota

Ajuste básico: 3 arandelas en la parte superior, 3 arandelas en la parte inferior de la barra de aspiración.

Suelo desigual: 5 arandelas en la parte superior, 1 arandela en la parte inferior de la barra de aspiración.

Suelo muy liso: 1 arandela en la parte superior, 5 arandelas en la parte inferior de la barra de aspiración.

1. Desenrosque la tuerca.

Figura L

- ① Tuerca
 - ② Arandela
 - ③ Rueda distanciadora con soporte
2. Colocar el número de arandelas deseado entre la barra de aspiración y la rueda distanciadora.
 3. Colocar el resto de arandelas sobre la rueda distanciadora.
 4. Atornillar y fijar la tuerca.
 5. Repetir el proceso en la segunda rueda distanciadora.

Nota

Ajustar ambas ruedas distanciadoras a la misma altura.

Ajustar el tiro lateral del cepillo

(Solo con el cabezal de limpieza D 51)

Si el equipo tira hacia un lado durante la limpieza, esto se puede remediar ajustando la inclinación del cepillo.

Nota

Después de cambiar el cepillo/almohadilla, puede ser necesario reajustar el tiro lateral.

1. Ajustar el botón giratorio de inclinación del cepillo hasta que el equipo se mueva en línea recta.

Figura M

- ① Botón giratorio de inclinación del cepillo

Conexión del equipo

1. Colocar el interruptor de llave en "1".
La pantalla muestra sucesivamente:
 - El periodo hasta el próximo servicio técnico.
 - La versión de software, parte de manejo.
 - El estado de carga de la batería y la cantidad de horas de servicio.

Circulación

Nota

El equipo está diseñado de manera que el cabezal de limpieza sobresale hacia la derecha. Esto permite trabajar con claridad y cerca del borde.

1. Insertar la Intelligent Key.
2. Girar hacia arriba la palanca de bajada de la barra de aspiración.
3. Mover el pedal de subida/bajada del cabezal de limpieza hacia abajo y engancharlo a la derecha.
4. Ajustar el interruptor de programa en cualquier programa.

△ PRECAUCIÓN

Peligro de daños al desplazar el equipo

No utilizar el equipo con el cabezal de cepillos plegado hacia arriba, ya que podría dañar o destruir la unidad de limpieza.

Plegar hacia abajo el cabezal de cepillos antes de la descarga o el desplazamiento.

5. Desplazar el equipo.
 - a Empujar la palanca de desplazamiento hacia adelante.
El equipo se desplaza hacia delante.
 - b Empujar la palanca de desplazamiento hacia atrás.
El equipo se desplaza hacia atrás.

Nota

El equipo se mueve por primera vez cuando la palanca de marcha se mueve aprox. 5°.

6. Soltar la palanca de desplazamiento.
El equipo se detiene.

Limpieza

CUIDADO

Peligro de daños

Si el equipo se pone en servicio en el mismo sitio durante mucho tiempo, el recubrimiento del suelo puede sufrir daños.

No utilice el equipo de forma inmediata.

1. Insertar la Intelligent Key.
2. Ajustar el interruptor de programa al programa de limpieza deseado.
3. Girar hacia abajo la palanca de bajada del labio trasero de aspiración.
4. Presionar el pedal de subida/bajada del cabezal de limpieza, moverlo hacia la izquierda y dejarlo subir.
5. Empujar la palanca de accionamiento hacia delante y pasar por encima de la zona que se desea limpiar.

Nota

Si se llena el depósito de agua sucia, el flotador cierra el orificio de aspiración y la turbina de aspiración funciona a revoluciones elevadas. En ese caso, desconectar la aspiración y circular hasta el vaciado del depósito de agua sucia.

Finalización del servicio

Finalización de la limpieza

1. Girar el mando de control de la cantidad de agua a "OFF" (no para la versión DOSE).
2. Soltar la palanca de desplazamiento.
3. Presionar el pedal de subida/bajada del cabezal de limpieza hacia abajo y engancharlo a la derecha.
4. Seguir circulando durante una distancia corta.
Se aspira el agua restante.
5. Girar hacia arriba la palanca de bajada de la barra de aspiración.

Purga de agua sucia

△ ADVERTENCIA

Contaminación del medio ambiente

Contaminación del medio ambiente debido a la eliminación inadecuada de las aguas residuales.

Tenga en cuenta las normativas locales en materia de tratamiento de aguas residuales.

1. Retirar la manguera de desagüe de la sujeción y bajarla sobre una instalación de recogida adecuada.

Figura N

2. Comprimir o doblar la manguera de desagüe en el punto previsto.
3. Abrir la tapa de la manguera de desagüe.
4. Purgar el agua sucia. Regular la cantidad de agua aplicando presión o doblando.
5. Enjuagar el depósito de agua sucia con agua limpia.

Sistema de lavado del depósito de agua sucia

1. Retirar la manguera de desagüe de agua sucia de la sujeción y bajarla sobre una instalación de recogida adecuada.
2. Abrir la tapa del dispositivo de dosificación de la manguera de desagüe.
3. Abrir la tapa del depósito de agua sucia.
4. Extraer el cierre flexible del sistema de lavado.
5. Conectar la manguera de agua al sistema de lavado.

Figura O

- ① Cierre
- ② Chapaleta para la ventilación del depósito
- ③ Sistema de lavado de la conexión de agua
6. Cerrar la tapa del depósito de agua sucia.
7. Abrir la entrada de agua y enjuagar el depósito de agua sucia durante aproximadamente 30 segundos.
Si es necesario, repetir el proceso de enjuague 2 o 3 veces.
8. Cerrar la entrada de agua y desconectar la manguera del equipo.
9. Volver a colocar el cierre flexible en la entrada de agua del sistema de lavado.
10. Cerrar la tapa del depósito de agua sucia. Presionar la chapaleta de ventilación del depósito para que quede un hueco abierto y el depósito de agua sucia pueda secarse.
11. Empujar la manguera de desagüe de agua sucia en la sujeción y cerrar la tapa del dispositivo de dosificación.

Drenar el agua fresca en el cierre

1. Abrir el cierre del depósito de agua fresca.
2. Vacíe el agua fresca.
3. Limpiar el filtro.
4. Colocar el cierre del depósito de agua fresca.

Vaciar el agua fresca a través del indicador del nivel de llenado

1. Retirar la manguera del indicador del nivel de llenado de la sujeción y girarla hacia abajo.
2. Volver a colocar la manguera.

Vaciado del contenedor de suciedad gruesa

(Solo para cabezal de limpieza R)

1. Levantar el contenedor de suciedad gruesa y extraerlo.

Figura P

- ① Depósito de suciedad gruesa
2. Vaciar el contenedor de suciedad gruesa y limpiarlo si es necesario.
3. Volver a colocar el contenedor de suciedad gruesa.

Parada del equipo

1. Girar el interruptor de programa a la posición "0".
2. Retirar la Intelligent Key.
3. Presionar hacia abajo la palanca del cabezal de limpieza y encajarla a la derecha.
4. Girar hacia arriba la palanca de bajada de la barra de aspiración.
5. Asegurar el equipo para que no se mueva.
6. Cerrar la tapa del depósito de agua sucia. Presionar la chapaleta de ventilación del depósito para que encaje en la ranura del depósito de agua fresca y el depósito de agua sucia pueda secarse.
7. En caso necesario, cargar la batería.

Transporte

⚠ PELIGRO

Circulación por superficies inclinadas

Peligro de lesiones

Utilizar el equipo para la carga y descarga únicamente sobre superficies inclinadas de hasta el valor máximo (véase el capítulo "Datos técnicos").

Circular a baja velocidad.

⚠ PRECAUCIÓN

Inobservancia del peso

Peligro de lesiones y daños

Tenga en cuenta el peso del equipo para el transporte.

Carga y descarga del equipo solo con los depósitos de suciedad y de agua fresca vacíos.

Cargue el equipo solo con la ayuda de otra persona o utilizando el motor.

1. Presionar el pedal de subida/bajada del cabezal de limpieza hacia abajo y engancharlo a la derecha.
2. Retirar los cepillos para evitar daños.
3. Desmontar del equipo el labio trasero de aspiración.
4. Al transportar el equipo en vehículos, asegurarlo para evitar que resbale y vuelque con ayuda de los ojales de amarre conforme a las directrices vigentes.

Figura Q

Almacenamiento

⚠ PRECAUCIÓN

Peligro de daños y lesiones por incumplimiento del peso

Tenga en cuenta el peso del equipo para su almacenamiento.

CUIDADO

Riesgo de daños causados por las heladas.

Daños materiales

Vacíe completamente el agua fresca y sucia del equipo. Si el agua no se vacía por completo, puede dañar el equipo al congelarse.

Proteja el equipo de las heladas durante el funcionamiento, el transporte y el almacenamiento.

- Este equipo solo debe almacenarse en interiores.
- Cargar las baterías completamente antes de guardarlas durante mucho tiempo.
- Cargar completamente las baterías una vez al mes como mínimo mientras estén guardadas.

Conservación y mantenimiento

⚠ PELIGRO

Equipo que arranca involuntariamente

Peligro de lesiones

Gire el interruptor de programa a la posición "0".

Tire de la Intelligent Key antes de realizar cualquier trabajo en el equipo.

Extraiga el conector de red del cargador.

- Purgar y eliminar el agua sucia y el agua fresca.

Inspección de seguridad/contrato de mantenimiento

Puede acordar con su distribuidor una inspección de seguridad periódica o firmar un contrato de mantenimiento. Obtenga asesoramiento.

Intervalos de mantenimiento

Tras cada servicio

CUIDADO

Peligro de daños

Peligro de daños al equipo debido a una limpieza inadecuada.

No pulverice el equipo con agua y no use detergentes agresivos.

- Purgar el agua sucia.
- Limpiar el depósito de agua sucia con el sistema de lavado del depósito de agua sucia.
- Retirar el colador de suciedad gruesa del depósito de agua sucia y limpiarlo.
- Comprobar el tamiz protector de turbina, retirarlo si es necesario y limpiarlo.

- Limpiar el exterior del equipo con un paño humedecido en lejía.
- Solo cabezal de limpieza R: sacar el depósito de suciedad gruesa y vaciarlo.
- Solo cabezal de limpieza R: Limpiar la barra de distribución de agua.
- Limpiar los labios de aspiración, comprobar el desgaste y reemplazarlos si es necesario.
- Limpiar los labios rascadores del cabezal de limpieza, comprobar el desgaste y reemplazarlos si es necesario.
- Limpiar los cepillos, comprobar el desgaste y reemplazarlos si es necesario.
- Cerrar la tapa del depósito de agua sucia. Presionar la chapaleta de ventilación del depósito para que quede un hueco abierto y el depósito de agua sucia pueda secarse.
- Cargar la batería.

Batería de plomo:

- Si el estado de carga es inferior al 50 %, cargar completamente la batería sin interrupción.
- Si el estado de carga es superior al 50 %, recargar la batería solo si se necesita un tiempo de funcionamiento completo durante la próxima utilización.

Batería de iones de litio:

- Recargar según sea necesario.

Mensualmente

- Vaciar y enjuagar el depósito de agua fresca.
- Limpiar el filtro de agua limpia.
- Limpiar el flotador.
- En caso de un equipo parado temporalmente con batería de plomo: realizar la carga de compensación de la batería.
- Comprobar la oxidación de los polos de la batería y cepillarlos en caso necesario. Comprobar que el cable de conexión está bien fijado.
- Limpiar las juntas entre el depósito de agua sucia y la tapa y comprobar la estanqueidad. Sustituir en caso necesario.
- Solo cabezal de limpieza R: limpiar el túnel del cepillo.
- Solo cabezal de limpieza R: Retirar la tira de distribución de agua del cabezal de limpieza y limpiar el canal de agua.
- Si se trata de baterías de plomo que necesitan mantenimiento, comprobar la densidad del ácido de las celdas.
- Durante largos tiempos de inactividad, desconectar el equipo con la batería completamente cargada. Cargar completamente la batería una vez al mes como mínimo.

Anualmente

- Solicitar al servicio técnico la inspección obligatoria.

Trabajos de mantenimiento

Limpieza del filtro de partículas de suciedad gruesas

1. Abrir la tapa del depósito de agua sucia.

Figura R

- ① Filtro de partículas de suciedad gruesas
2. Extraer hacia arriba el filtro de partículas de suciedad gruesas.
3. Enjuagar el filtro de partículas de suciedad gruesas con agua corriente.
4. Introducir el filtro de partículas de suciedad gruesas en el depósito de agua sucia.

Limpieza de la barra de distribución de agua

1. Empujar la palanca de retención hacia la izquierda y, al mismo tiempo, tirar de la barra de distribución de agua para alejarla del cabezal de limpieza.

Figura W

- ① Barra de distribución de agua
- ② Palanca de bloqueo
2. Retirar la barra de distribución de agua del cabezal de limpieza.
3. Limpiar la barra de distribución de agua.
4. Introducir el lado izquierdo de la barra en el cabezal de limpieza.
5. Girar la barra de distribución de agua hacia el cabezal de limpieza y encajarla en el lado derecho.

Limpieza del filtro de agua limpia

1. Vacíe el agua fresca.
2. Desenroscar el cierre del depósito de agua limpia.

Figura S

- ① Filtro de agua limpia
- ② Cierre del depósito de agua limpia
3. Extraer el filtro de agua limpia y enjuagarlo con agua limpia.
4. Colocar el filtro de agua limpia.
5. Colocar el cierre del depósito de agua limpia.

Giro o sustitución de los labios de aspiración

Si los labios de aspiración están desgastados, deben girarse o sustituirse.

Los labios de aspiración se pueden girar tres veces hasta que los cuatro bordes estén desgastados.

1. Retirar la barra de aspiración.
2. Desenroscar las empuñaduras de estrella.

Figura T

- ① Empuñadura en estrella
- ② Cinta de sujeción
- ③ Parte interior de la barra de aspiración
- ④ Cierre de tensión
3. Sacar la parte interior de la barra de aspiración.
4. Abrir el cierre de tensión.
5. Retirar la cinta de sujeción.
6. Soltar los labios de aspiración de la parte interior.

Figura U

- ① Labio rascador
- ② Labio de soporte
- ③ Parte interior de la barra de aspiración
- ④ Cinta de sujeción
7. Presionar los labios de aspiración girados o nuevos sobre las perillas de la parte interior de la barra de aspiración.
8. Colocar la cinta de sujeción.
9. Empujar la parte interior de la barra de aspiración a en la parte superior.
10. Enroscar y atornillar las empuñaduras de estrella.

Sustitución del cepillo circular

Nota

Reemplazar los cepillos circulares cuando la longitud de las cerdas haya alcanzado los 10 mm.

1. Presionar hacia abajo la palanca del cabezal de limpieza y encajarla a la derecha.
2. Presionar el pedal de cambio de cepillos hacia abajo.
3. Extraer el cepillo circular lateralmente por debajo del cabezal de limpieza.
4. Mantener el nuevo cepillo circular bajo el cabezal de limpieza, presionar hacia arriba y encajarlo.

Sustitución de los cilindros de cepillos

Nota

Reemplazar los cilindros de cepillos cuando la longitud de las cerdas haya alcanzado los 10 mm.

1. Presionar hacia abajo la palanca del cabezal de limpieza y encajarla a la derecha.
2. Pulsar la tecla de cambio de cepillos.

Figura V

- ① Tecla de cambio de cepillos
- ② Tapa del cojinete
- ③ Cilindro de cepillos
3. Girar la tapa del cojinete hacia la derecha.
4. Sacar los cilindros de cepillos.
5. Colocar el nuevo cilindro de cepillos delantero en los rodamientos.
6. Colocar el nuevo cilindro de cepillos trasero en los rodamientos.
7. Girar hacia atrás la tapa del cojinete y colocarla en su sitio.

Sustitución del cepillo de esponja

Figura Y

- ① Perno de bloqueo de la varilla de empuje
- ② Asa
1. Extraer el perno de bloqueo ubicado en el lateral de la varilla de empuje y girarlo (2 unidades).
2. Sujetar el cabezal orbital por el asa y girarla hacia arriba hasta el tope.

Nota

El cabezal orbital encaja firmemente en esta posición mediante el pasador de bloqueo.

3. Retirar lentamente el cepillo de esponja del plato impulsor.

Figura AA

- ① Centerlock
- ② Plato impulsor
4. Alinear el nuevo cepillo de esponja con el Centerlock.
5. Presionar firmemente el cepillo de esponja sobre el plato impulsor.

Figura Z

- ① Perno de bloqueo de suspensión
6. Sujetar el cabezal orbital por el asa, extraer el perno de bloqueo de la suspensión, girar el cabezal orbital de vuelta a la posición de trabajo y dejar que el perno de bloqueo de la suspensión se deslice hasta la posición inicial girado.
7. Bloquear el perno de bloqueo de la varilla de empuje en el casquillo deslizante colocando el cabezal hacia el conjunto de soldadura y girando las empuñaduras de los pernos de bloqueo (2 unidades).

Nota

Asegurarse de que el perno de bloqueo esté completamente encajado.

8. Presionar el asa hacia abajo hasta el tope.

Sustitución del plato impulsor con cepillo de esponja

Figura Y

- ① Perno de bloqueo de la varilla de empuje
- ② Asa
1. Extraer el perno de bloqueo ubicado en el lateral de la varilla de empuje y girarlo (2 unidades).
2. Sujetar el cabezal orbital por el asa y girarla hacia arriba hasta el tope.

Nota

El cabezal orbital encaja firmemente en esta posición mediante el pasador de bloqueo.

3. Retirar lentamente el cepillo de esponja del plato impulsor.

Figura AA

- ① Plato impulsor
- ② Centerlock
4. Aflojar el tornillo del plato impulsor con adaptador de aluminio (6 unidades).
5. Aflojar el tornillo del Centerlock (3 unidades).
6. Cambiar el plato impulsor con cepillo.
7. Atornillar el plato impulsor con adaptador de aluminio (6 unidades).

Figura Z

- ① Perno de bloqueo de suspensión
8. Sujetar el cabezal orbital por el asa, extraer el perno de bloqueo de la suspensión, girar el cabezal orbital de vuelta a la posición de trabajo y dejar que el perno de bloqueo de la suspensión se deslice hasta la posición inicial girado.
9. Bloquear el perno de bloqueo de la varilla de empuje en el casquillo deslizante colocando el cabezal hacia el conjunto de soldadura y girando las empuñaduras de los pernos de bloqueo (2 unidades).

Nota

Asegurarse de que el perno de bloqueo esté completamente encajado.

10. Presionar el asa hacia abajo hasta el tope.

Ayuda en caso de fallos

⚠ PELIGRO

Equipo que arranca involuntariamente

Peligro de lesiones

Fijar el interruptor de programa a la posición "0" antes de realizar cualquier trabajo en el equipo.

Tire de la Intelligent Key antes de realizar cualquier trabajo en el equipo.

Extraiga el conector de red del cargador.

- Purgar y eliminar el agua sucia y el agua fresca.
- En caso de fallos que no puedan subsanarse con la ayuda de esta tabla, ponerse en contacto con el servicio de postventa.

Fallos sin indicación en la pantalla

Fallo	Solución
El equipo no se puede encender	<ol style="list-style-type: none"> 1. Insertar la Intelligent Key. 2. Ajustar el interruptor de programa en el programa deseado. 3. Accionar la palanca de desplazamiento. 4. Comprobar las baterías y recargar en caso necesario. 5. Comprobar si los polos de la batería están conectados.
La cantidad de agua es insuficiente	<ol style="list-style-type: none"> 1. Comprobar el nivel de llenado de agua limpia y rellenar el depósito en caso necesario. 2. Aumentar la cantidad de agua. <ol style="list-style-type: none"> a Versión DOSE: Ajustar la cantidad de agua con la tecla de cantidad de agua en el terminal de control. b Otras versiones: Ajustar la cantidad de agua con el botón de regulación de la cantidad de agua. 3. Limpiar el filtro de agua limpia. 4. Cabezal de limpieza R: Limpiar la barra de distribución de agua. 5. Comprobar si las mangueras están obstruidas y limpiarlas en caso necesario.

Fallo	Solución
La potencia de aspiración es insuficiente	<ol style="list-style-type: none"> 1. Poner el conmutador de programas en modo NORMAL o INTENSIVO. 2. Ajustar la potencia de aspiración en la aplicación a HIGH. 3. Desconectar el equipo y evacuar el agua sucia. 4. Comprobar si la tapa de la manguera de desagüe de agua sucia está cerrada. 5. Limpiar las juntas entre el depósito de agua sucia y la tapa y comprobar la estanqueidad. Sustituir en caso necesario. 6. Comprobar si el tamiz protector de turbina está sucio y limpiarlo en caso necesario. 7. Limpiar los labios de aspiración en la barra de aspiración y, en caso necesario, girarlos o sustituirlos. 8. Comprobar si la manguera de aspiración está obstruida y limpiarla en caso necesario. 9. Comprobar la estanqueidad de la manguera de aspiración y sustituirla en caso necesario. 10. Comprobar el ajuste de la barra de aspiración. 11. Sujetar el depósito de agua sucia por el retráctil y girarlo lateralmente hacia arriba. <ol style="list-style-type: none"> a Comprobar el sellado en la turbina de aspiración. b Comprobar el sellado del canal de aspiración. <p>Figura X</p> <ol style="list-style-type: none"> ① Junta del canal de aspiración ② Sellado de la turbina de aspiración
El resultado de limpieza es deficiente	<ol style="list-style-type: none"> 1. Reducir la velocidad. 2. Seleccionar un programa de limpieza más intensivo. 3. Aumentar la presión de empuje del cepillo. 4. Comprobar el desgaste del cepillo y sustituirlo en caso necesario. 5. Comprobar si el cepillo presenta contaminación y limpiarlo en caso necesario. 6. Comprobar que el tipo de cepillos y el detergente sean adecuados. 7. Comprobar la entrada de agua. 8. Aumentar la cantidad de agua. 9. Utilizar el método de los dos pasos: En la primera pasada se limpia sin sistema de aspiración, en la segunda se limpia con sistema de aspiración.
La turbina de aspiración funciona a revoluciones elevadas	<ol style="list-style-type: none"> 1. Purgar el agua sucia. 2. Limpiar el flotador. 3. Comprobar el filtro de pelusas y limpiarlo en caso necesario. 4. Comprobar si la manguera de aspiración está obstruida y limpiarla en caso necesario. 5. Comprobar si la barra de aspiración está obstruida y subsanar la obstrucción.
Los cepillos no giran	<ol style="list-style-type: none"> 1. Comprobar si hay algún cuerpo extraño que bloquea los cepillos y retirar el cuerpo extraño en caso necesario. 2. Ajustar el interruptor de programa en el programa deseado. 3. Descender el cabezal de limpieza.
El equipo vibra durante la limpieza	<ol style="list-style-type: none"> 1. Comprobar que el/los cepillo(s) están correctamente montados. 2. Utilizar un cepillo más suave. 3. Sustituir el cepillo.
Solo la versión DOSE: La dosificación de detergente no funciona	<ol style="list-style-type: none"> 1. Comprobar el nivel de detergente en el depósito de detergente. 2. Aumentar la dosificación del detergente. 3. Comprobar la conexión de la manguera de detergente con el depósito de detergente. 4. Limpiar el filtro del depósito de detergente. 5. Comprobar si la válvula de retención de la manguera que va al cabezal de limpieza está obstruida. 6. Comprobar la estanqueidad de las mangueras. 7. Comprobar el funcionamiento de la bomba de detergente.
La manguera de desagüe de agua sucia está obstruida	<ol style="list-style-type: none"> 1. Abrir la tapa del dispositivo de dosificación de la manguera de desagüe. 2. Sacar la manguera de aspiración de la barra de aspiración y cerrarla manualmente. 3. Poner el interruptor de programa en un programa con sistema de aspiración. <p>La obstrucción se aspira desde la manguera de desagüe hacia el depósito de agua sucia.</p>

Fallos con indicación en la pantalla

Fallo	Causa	Solución
INSERTAR KIK	No se ha insertado la Intelligent Key.	● Insertar una Intelligent Key.
KIK INCORRECTO	La Intelligent Key insertada no autoriza la ejecución de la función seleccionada.	● Utilizar otra Intelligent Key. ● Posiblemente tenga activada la Intelligent Key utilizada (según el caso).
SIN PERMISO	La Intelligent Key insertada no autoriza la ejecución de la función seleccionada.	● Utilizar otra Intelligent Key. ● Posiblemente tenga activada la Intelligent Key utilizada (según el caso).
SOLTAR PROTECTOR ASA	Al encender el equipo, se acciona una palanca de desplazamiento.	● Soltar las dos palancas de desplazamiento.
NIVEL DE BATERÍA BAJO	La batería está casi vacía. Las funciones de limpieza del equipo se desconectan automáticamente.	● Llevar el equipo a la estación de carga y cargar la batería.

Fallo	Causa	Solución
BATERÍA VACÍA	La batería está vacía. Las funciones de limpieza y el accionamiento de desplazamiento están desconectados.	<ul style="list-style-type: none"> ● Apagar el equipo, esperar brevemente y volver a encenderlo. A continuación, conducir hasta la estación de carga. Si es necesario, empujarlo hacia la estación de carga cuando esté apagado. Cargar la batería.
FALLO CAUDAL DE AGUA	La válvula de agua eléctrica está defectuosa.	<ul style="list-style-type: none"> ● Contactar al servicio de postventa.
MOT. ACCION. SOBREC.	El consumo de corriente del motor es demasiado alto.	<ul style="list-style-type: none"> ● Comprobar si hay objetos extraños en el motor. ● Seleccionar un camino con una menor inclinación. ● Apagar el equipo, esperar brevemente y volver a encenderlo.
MOT. ACCIONAM. BLOQ.	El motor está bloqueado.	<ul style="list-style-type: none"> ● Comprobar si hay objetos extraños en el motor. ● Levantar cada rueda de accionamiento individualmente y comprobar si puede girar.

Datos técnicos

		D 51	D 60	R 55	O 51
Generalidades					
Velocidad de conducción (máx.)	km/h	6	6	6	6
Rendimiento teórico en superficie	m ² /h	3060	3600	3060	3060
Rendimiento teórico en superficie	m ² /h	1380	1620	1490	1380
Volumen del depósito de agua sucia	l	50	50	50	50
Volumen del depósito de suciedad gruesa	l	-	-	3,5	-
Volumen del depósito de detergente (opción Dose)	l	3	3	3	3
Dosificación del detergente	%	0...3	0...3	0...3	0...3
Dosificación de agua	l/min	0...2,5±0,2	0...2,6±0,2	0...2,6±0,2	0...2,5±0,2
Dimensiones					
Longitud	mm	1375	1290	1284	1380
Ancho sin labio trasero de aspiración	mm	542	542	542	542
Altura	mm	1082	1082	1082	1082
Ancho útil	mm	510	600	550	510
Dimensiones del embalaje LxAnxAl	mm	1505x770x1271	1505x770x1271	1505x770x1271	1505x770x1271
Neumáticos					
Rueda delantera, ancho	mm	50	50	50	50
Rueda delantera, diámetro	mm	200	200	200	200
Rueda trasera, ancho	mm	28	28	28	28
Rueda trasera, diámetro	mm	100	100	100	100
Peso					
Peso total admisible	kg	245	241	235	257
Tara (peso para el transporte)	kg	195	191	185	207
Fuerza de apriete de cepillos, máx.	N (kg)	290 (29)	250 (25)	155 (15,5)	340 (34)
Presión de aplicación de cepillos, máx.	N/m ² (g/cm ²)	3,2 (32)	2,5 (25)	6,3 (63)	3,2 (32)
Datos de potencia del equipo					
Tensión nominal	V	24	24	24	24
Tensión nominal, iones de litio	V	25,6	25,6	25,6	25,6
Capacidad de la batería	Ah (5 h)	76 / 80 / 105 / 115	76 / 80 / 105 / 115	76 / 80 / 105 / 115	76 / 80 / 105 / 115
Capacidad de las baterías, iones de litio	Ah (5 h)	80 / 90	80 / 90	80 / 90	80 / 90
Consumo medio de energía	W	1300	1300	1350	1300
Potencia del motor	W	130	130	130	130
Potencia de la turbina de aspiración	W	250	250	250	250
Potencia del accionamiento de cepillos	W	800	800	980	800
Tipo de protección		IPX3	IPX3	IPX3	IPX3
Aspirar					
Potencia de aspiración, volumen de aire	l/s	21	21	21	21
Baja presión (máx.)	kPa (mbar)	9,5 (95)	9,5 (95)	9,5 (95)	9,5 (95)
Cepillos de limpieza					
Diámetro de cepillos	mm	510	2 x 300	96	510
Longitud del cepillo	mm	-	-	550	-
Velocidad de rotación de cepillos	1/min	140	150	965	140

		D 51	D 60	R 55	O 51
Cargador interno					
Tensión nominal	V	100...240	100...240	100...240	100...240
Frecuencia	Hz	50-60	50-60	50-60	50-60
Consumo de corriente	A	max 5	max 5	max 5	max 5
Tiempo de carga	h	max 14	max 14	max 14	max 14
Cargador rápido interno (sólo versión de iones de litio)					
Tensión nominal	V	100...240	100...240	100...240	100...240
Frecuencia	Hz	50-60	50-60	50-60	50-60
Consumo de corriente	A	max 10	max 10	max 10	max 10
Tiempo de carga	h	max 2,5	max 2,5	max 2,5	max 2,5
Condiciones ambientales					
Rango de temperaturas admisibles	°C	5...40	5...40	5...40	5...40
Temperatura del agua máx.	°C	50	50	50	50
Presión del agua del sistema de llenado	MPa (bar)	1(10)	1(10)	1(10)	1(10)
Presión del agua del sistema de lavado del depósito de agua sucia	MPa (bar)	1 (10)	1 (10)	1 (10)	1 (10)
Humedad del aire relativa	%	20...90	20...90	20...90	20...90
Pendiente					
Pendiente máx. de la zona de trabajo	%	2	2	2	2
Valores calculados conforme a EN 60335-2-72					
Nivel de vibraciones mano-brazo	m/s ²	0,2	0,2	0,2	1,8
Inseguridad K	m/s ²	0,2	0,2	0,2	0,2
Nivel de presión acústica L _{pA} servicio Eco	dB(A)	62	62	62	62
Nivel de presión acústica L _{pA} servicio normal	dB(A)	65	65	65	65
Inseguridad K _{pA}	dB(A)	2	2	2	2
Intensidad acústica L _{WA} + inseguridad K _{WA} servicio normal	dB(A)	81	81	81	81

Reservado el derecho de realizar modificaciones técnicas.

Garantía

En cada país se aplican las condiciones de garantía indicadas por nuestra compañía distribuidora autorizada. Subsana cualquier fallo en su equipo de forma gratuita dentro del plazo de garantía siempre que la causa se deba a un fallo de fabricación o material. En caso de garantía, póngase en contacto con su distribuidor o con el servicio de posventa autorizado más próximo presentando la factura de compra.

(Dirección en el reverso)

Encontrará más información sobre la garantía (si está disponible) en el área de servicio de su página web local de Kärcher en "Downloads".

Declaración de conformidad UE

Por la presente declaramos que el producto mencionado a continuación cumple las disposiciones pertinentes de las directivas y reglamentos enumerados. Si se producen modificaciones no acordadas en el producto, esta conformidad pierde su validez. La presente declaración de conformidad se expide bajo la exclusiva responsabilidad del fabricante.

Producto: Limpiador de suelos

Tipo: 1.533-xxx

Directivas y reglamentos

2006/42/CE (+2009/127/CE)

2011/65/UE

2014/30/UE

2014/53/UE (TCU)

Normas armonizadas aplicadas

EN 60335-1

EN 60335-2-29

EN 60335-2-72

EN 62311: 2008

EN 55012: 2007 + A1: 2009

EN 61000-6-3: 2007 + A1:2011

EN IEC 61000-6-2: 2005

EN IEC 63000: 2018

EN 18031-1:2024

TCU

EN 301 511 V12.5.1

EN 300 440 V2.1.1

EN 300 328 V2.2.2

EN 300 330 V2.1.1

Normas nacionales aplicadas

-

Nombre y dirección

Responsable de documentación:

S. Reiser

Alfred Kärcher SE & Co. KG

Alfred-Kärcher-Str. 28 - 40

71364 Winnenden (Germany)

Teléfono: +49 7195 14-0

Fax: +49 7195 14-2212



H. Jenner

Chairman of the Board of Management



S. Reiser

Manager Regulatory Affairs & Certification

Winnenden, 01/07/2021

Los abajo firmantes actúan en nombre y con la autorización de la junta directiva.

Alfred Kärcher SE & Co. KG

Alfred-Kärcher-Str. 28 - 40

71364 Winnenden (Germany)



Tel.: +49 7195 14-0

Fax: +49 7195 14-2212

Índice

Indicações gerais	73
Função	73
Utilização prevista	73
Proteção do meio ambiente	73
Acessórios e peças sobressalentes	73
Volume do fornecimento	73
Avisos de segurança	73
Descrição do aparelho	74
Intelligent Key	76
Montagem	76
Colocação em funcionamento	77
Ligar o aparelho	77
Emparelhar o Smartphone	77
Pedidos de manutenção	78
Operação	78
Transporte	81
Armazenamento	81
Conservação e manutenção	81
Ajuda em caso de avarias	83
Dados técnicos	84
Garantia	86
Declaração de conformidade UE	86

Indicações gerais

  Antes da primeira utilização do aparelho leia o manual de instruções original e os avisos de segurança que o acompanham. Proceda em conformidade. Conserve as duas folhas para referência ou utilização futura.

Função

Esta varredora-aspiradora utiliza-se para a limpeza húmida de pavimentos planos.

O aparelho pode ser adaptado à respetiva tarefa de limpeza, através do ajuste da quantidade de água, da quantidade do detergente e da velocidade de condução.

O aparelho pode ser adaptado à respetiva tarefa de limpeza, selecionando um programa de limpeza adequado.

A largura de trabalho e a capacidade dos depósitos de água limpa e de água suja (consultar o capítulo "Dados técnicos") permitem uma limpeza eficaz com um grande tempo de utilização.

O aparelho conduz-se autonomamente.

As baterias podem ser carregadas utilizando o carregador incorporado. O carregador pode ser operado com uma tensão de 100 a 240 V.

Aviso

Conforme a respetiva tarefa de limpeza, o aparelho pode ser equipado com diversos acessórios. Peça o nosso catálogo ou visite-nos na Internet, em www.kaercher.com.

Utilização prevista

Este aparelho é adequado para a utilização comercial e industrial, por exemplo, em hotéis, escolas, hospitais, fábricas, lojas, escritórios e agências imobiliárias. Utilize este aparelho exclusivamente de acordo com as indicações constantes deste manual de instruções.

- O aparelho só pode ser utilizado para a limpeza de pavimentos lisos insensíveis à humidade e ao polimento.
- O aparelho não é adequado para a limpeza de pavimentos congelados (p.ex., armazéns frigoríficos).
- O aparelho foi desenvolvido para a limpeza de pavimentos interiores ou áreas cobertas.
- O aparelho é adequado para uma utilização no intervalo de temperaturas entre os 5 e os 40 °C.
- O aparelho deve ser guardado num local sem perigo de congelamento.
- O aparelho não é adequado para a utilização em ambientes potencialmente explosivos.

- Com o aparelho, não podem ser recolhidos gases inflamáveis, ácidos não diluídos ou diluentes. Estes incluem gasolina, diluente de tinta ou gásóleo de aquecimento, que podem formar misturas explosivas devido à agitação com o ar aspirado. O mesmo se aplica à acetona, aos ácidos não diluídos e aos diluentes, pois estes atacam os materiais utilizados no aparelho.
- Os pós metálicos reativos (por ex., alumínio, magnésio, zinco) formam gases explosivos em conjunto com produtos de limpeza altamente ácidos ou alcalinos.
- O aparelho não se destina à limpeza de rotas de tráfego públicas.
- Considerar a carga superficial permitida do piso (consultar o capítulo "Dados técnicos").
- O aparelho só pode ser equipado com acessórios e peças sobressalentes originais.
- Ao utilizar carregadores ou baterias, devem ser aplicados apenas os componentes autorizados no manual de instruções. Qualquer combinação diferente deverá ser confirmada pelo fornecedor do carregador e/ou da bateria responsável.

Proteção do meio ambiente



Os materiais de empacotamento são recicláveis. Elimine as embalagens de acordo com os regulamentos ambientais.



Os aparelhos elétricos e eletrónicos contêm materiais recicláveis de valor e, com frequência, componentes como baterias, acumuladores ou óleo que, em caso de manipulação ou recolha errada, podem representar um potencial perigo para a saúde humana e para o ambiente. Estes componentes são necessários para o bom funcionamento do aparelho. Os aparelhos que apresentem este símbolo não devem ser recolhidos no lixo doméstico.

Avisos relativos a ingredientes (REACH)

Pode encontrar informações actualizadas acerca dos ingredientes em: www.kaercher.de/REACH

Acessórios e peças sobressalentes

Ao utilizar apenas acessórios originais e peças sobressalentes originais, garante uma utilização segura e o bom funcionamento do aparelho.

Informações acerca de acessórios e peças sobressalentes disponíveis em www.kaercher.com.

Volume do fornecimento

Ao abrir a embalagem, confirme a integralidade do conteúdo. Caso falem acessórios ou em caso de danos de transporte informe o seu fornecedor.

Avisos de segurança

Antes da primeira utilização do aparelho, leia e tenha atenção ao presente manual de instruções e brochura anexa referente aos avisos de segurança dos aparelhos de limpeza de escovas, n.º 5.956-251.0 e manuseie em conformidade.

⚠ ATENÇÃO

O aparelho pode tombar

Perigo de ferimentos

Não opere o aparelho em superfícies inclinadas.

⚠ ATENÇÃO

Perigo de acidente devido à operação incorrecta

Podem ocorrer lesões.

O operador deve ser devidamente instruído sobre a utilização do aparelho.

O aparelho deve apenas ser ligado se a cobertura e todas as tampas estiverem fechadas.

Unidades de segurança

⚠ **ATENÇÃO**

Perigo de lesões!

Ferimentos graves devido à falta de unidades de segurança, à sua modificação ou à sua ineficácia.

Não contornar ou remover as unidades de segurança e não as tornar ineficazes. As unidades de segurança servem para a sua protecção.

Paragem de emergência

Aviso

Para uma colocação imediata fora de serviço, retirar a Intelligent Key (paragem de emergência).

Alavanca de comando

Quando se solta a alavanca de comando, a tração e o acionamento das escovas desligam-se.

Símbolos no aparelho



⚠ **PERIGO**

Processo de carga

Choque eléctrico

Não retire as capas de protecção dos polos nos polos da bateria.

Garanta uma montagem correcta



ADVERTÊNCIA

Perigo de danos

A água danifica a turbina de aspiração

Certifique-se de que nenhuma água entra numa abertura assinalada desta forma.

Avisos relativos à bateria e ao carregador

Na versão de íões de lítio, estão montadas baterias de íões de lítio. Estas estão sujeitas a critérios especiais. A desmontagem, a montagem e a verificação de baterias defeituosas só podem ser levadas a cabo pelo serviço de assistência técnica da Kärcher ou por um técnico.

Para instruções relativas ao armazenamento e ao transporte, contacte o seu serviço de assistência técnica da Kärcher.

⚠ **PERIGO**

Não são permitidas modificações e alterações no aparelho.

Não pode abrir a bateria; existe risco de curto-circuito. Além disso, podem sair vapores irritantes ou líquidos cáusticos.

Não exponha a bateria ao sol direto intenso, a calor ou a fogo. Existe perigo de explosão.

Não opere o carregador em ambientes com risco de explosão.

Não utilize o carregador se este estiver húmido ou sujo.

Garanta ventilação suficiente durante o processo de carga.

Perigo de explosão. Não é permitido manusear chamas abertas, produzir faíscas ou fumar nas proximidades de uma bateria ou num compartimento de carregamento de baterias.

Perigo de explosão. Não coloque nenhuma ferramenta ou algo semelhante sobre a bateria, ou seja, nos polos das extremidades e nos conectores de células.

⚠ **ATENÇÃO**

Antes de cada utilização, verifique se o aparelho e o cabo de rede estão danificados. Não utilize aparelhos danificados e solicite a reparação das peças danificadas apenas junto de pessoal qualificado.

Mantenha as crianças afastadas das baterias e do carregador.

Não carregue baterias danificadas. Solicite a substituição das baterias danificadas junto do serviço de assistência técnica da Kärcher.

Não deite uma bateria com defeito para o lixo doméstico. Informe o serviço de assistência técnica da Kärcher.

Evite o contacto com o líquido que verte de baterias com defeito.

Em caso de contacto accidental, lave o líquido com água. Em caso de contacto com os olhos, consulte também um médico.

⚠ **CUIDADO**

Observe impreterivelmente este manual de instruções. Respeite as recomendações do legislador relativamente ao manuseamento de baterias.

A tensão da rede deve corresponder à tensão indicada na placa de características do aparelho.

Utilize o carregador apenas para carregar os conjuntos de baterias aprovados.

Opere a bateria apenas com este aparelho. É proibido e perigoso utilizá-la para outros fins.

Símbolos de aviso de advertência

Observe os seguintes avisos de advertência para o manuseamento das baterias:

	Observe as notas nas instruções da bateria, na bateria e nestas instruções de utilização.
	Usar protecção ocular.
	Mantenha as crianças afastadas de ácidos e baterias.
	Perigo de explosão
	É proibido atear fogo, formação de faíscas, chamas abertas e fumar.
	Perigo de queimaduras com ácido
	Primeiros socorros.
	Aviso
	Eliminação
	Não colocar as baterias no contentor do lixo.

Descrição do aparelho

Vista geral do aparelho

Figura A

- 1 Recipiente de detergente (apenas variante DOSE)
- 2 Mangueira de aspiração do produto de limpeza (apenas variante DOSE)
- 3 Abertura de enchimento do depósito de água limpa com fecho e copo de medição integrado
- 4 Filtro de protecção da turbina
- 5 Suporte para mangueiras
- 6 Mangueira de enchimento de água de rede
- 7 Tampa para ventilação do depósito
- 8 Ligação de água do sistema de lavagem do depósito de água suja
- 9 Flutuador
- 10 Filtro de sujidade grossa
- 11 Calha de retenção para Homebase

- 12 Bateria
- 13 Porta-esfregona
- 14 Cabeça de limpeza R
- 15 Barra de distribuição da água
- 16 Botão de regulação da dosagem de água (apenas variante Good)
- 17 Área de armazenamento do conjunto de limpeza "Homebase Box"
- 18 Tampa do depósito de água suja
- 19 Suporte para Smartphone
- 20 Painel de comando
- 21 Depósito de água suja
- 22 *Sistema de enchimento de água de rede
- 23 Indicação do nível de enchimento e mangueira de descarga da água de rede
- 24 Punho para girar o depósito de água suja para cima
- 25 Tecla de substituição de escovas (cabeça de limpeza R)
- 26 Depósito de sujidade grossa (cabeça de limpeza R)
- 27 Depósito de água limpa
- 28 Placa de características
- 29 Alavanca de aperto barra de aspiração
- 30 Barra de aspiração
- 31 Alavanca de abaixamento da barra de aspiração
- 32 Pedal para levantar/baixar a cabeça de limpeza
- 33 Compartimento de armazenamento
- 34 Mangueira de aspiração
- 35 Fecho do depósito de água limpa com filtro
- 36 Gancho de cabo para o cabo de rede
- 37 Mangueira de descarga da água suja com dispositivo de dosagem
- 38 Alavanca de avanço
- 39 Alavanca de comando
- 40 Escovas de cilindro (cabeça de limpeza R)
- 41 Pedal de substituição de escovas (cabeça de limpeza D)
- 42 Escova de discos (cabeça de limpeza D)
- 43 Cabeça de limpeza D 51
- 44 Botão rotativo de inclinação da escova (cabeça de limpeza D 51)
- 45 Porta USB
- 46 Armazenamento para barra de aspiração
- 47 Cabeça de limpeza D 60
- 48 Fixação da cabeça de escovas
- 49 Cabeça de limpeza O 51
- 50 Porta-pads e disco
- 51 Punho

* opcional, ** Não incluído no volume do fornecimento

Indicação de cor

Os componentes do aparelho destinados à operação ou à manutenção pelo utilizador estão identificados a amarelo.

Painel de comando

Figura B

- 1 Interruptor de programa
- 2 Alavanca de comando
- 3 * Tecla de dosagem de água
- 4 Display
- 5 Compartimentos para Smartphone
- 6 Suporte para Smartphone
- 7 Tecla de velocidade
- 8 * Tecla de dosagem do detergente
- 9 Tecla "+"
- 10 Tecla "-"
- 11 Intelligent Key
Branco - Operador
Vermelho - Técnico de assistência técnica

* Opção

Interruptor de programa

Figura C

- 1 0
O aparelho está desligado.
- 2 MODO ECO
Limpar o chão a húmido e aspirar a água suja com utilização reduzida de recursos (velocidade de rotação das escovas, potência de aspiração e dosagem de detergente e de água reduzidas).
- 3 MODO NORMAL
Limpar o chão a húmido e aspirar a água suja.
- 4 MODO INTENSIVO
Limpar o chão a húmido (com uma maior dosagem de detergente e água) e aspirar a água suja.

Suporte da barra de aspiração

Ao conduzir em espaços estreitos ou para o armazenamento, a barra de aspiração pode ser desmontada e presa ao rebordo do aparelho.

Figura D

- 1 Armazenamento para a barra de aspiração (rebordo do aparelho)
- 2 Barra de aspiração

Símbolos no aparelho

- | | |
|--|--|
| | Cabo de rede para o carregador |
| | Ponto de aperto |
| | *Porta-esfregona |
| | *Encher com água de rede |
| | Nível de enchimento do depósito de água limpa a 25% |
| | Nível de enchimento do depósito de água limpa a 50% |
| | Nível de enchimento do depósito de água limpa a 100% |
| | Pedal de substituição de escovas (BD) |
| | Tecla de substituição de escovas (BR) |
| | Ajustar a inclinação das escovas (apenas cabeça de limpeza D 51) |
| | Drenagem de água suja |
| | Drenagem de água de rede |
| | Retirar o recipiente de sujidade grossa |
| | Levantar/baixar a cabeça de limpeza |
| | Conduzir para a frente |
| | Conduzir para trás |

Intelligent Key

A Intelligent Key destina-se à ligação do aparelho e à permissão de determinadas funções do mesmo.

● Amarelo: Operador

O aparelho pode ser utilizado. Todas as definições dos programas de limpeza permitidas através da aplicação do Smartphone para esta chave podem ser alteradas.

● Cinzento: Supervisor

O aparelho pode ser utilizado. Todas as definições dos programas de limpeza disponíveis para o aparelho podem ser alteradas.

Montagem

Descarregar o aparelho

⚠ CUIDADO

Risco de danos ao conduzir o aparelho

O aparelho não deve ser utilizado com a cabeça de escovas levantada, pois pode danificar ou destruir a unidade de limpeza.

Dobre a cabeça de escovas para baixo antes de o descarregar ou conduzir.

1. Desapertar os parafusos das proteções de transporte.

Figura E

Figura F

- ① Protecção de transporte
2. Remover as proteções de transporte.
3. Puxar o aparelho para a frente, para fora da paleta.

Montar a barra de aspiração

1. Girar as duas alavancas de aperto para cima.

Figura G

- ① Mangueira de aspiração
 - ② Suspensão da barra de aspiração
 - ③ Barra de aspiração
 - ④ Maneta
2. Colocar a barra de aspiração na suspensão da barra de aspiração.
 3. Girar as duas alavancas de aperto para baixo.

Montar as escovas

1. A montagem das escovas é descrita no capítulo "Trabalhos de manutenção".

Baterias

Baterias recomendadas

ADVERTÊNCIA

Perigo de danos

As baterias só podem ser substituídas por baterias da mesma tecnologia.

As baterias de chumbo não podem ser substituídas por baterias de iões de lítio

As baterias de iões de lítio não podem ser substituídas por baterias de chumbo.

Baterias de chumbo:

Descrição	N.º de encomenda
Conjunto 76 Ah - isento de manutenção, 24 V	2.815-099.0
Conjunto 105 Ah - isento de manutenção, 24 V	2.815-100.0
Conjunto 115 Ah - isento de manutenção, 24 V	2.815-091.0
Conjunto 80 Ah - isento de manutenção, 24 V	2.815-090.0

O aparelho necessita de 2 baterias.

Baterias de iões de lítio:

Descrição	N.º de encomenda
80 Ah, 25,6 V	6.654-454.0
90 Ah, 25,6 V	6.654-558.0

O aparelho necessita de uma bateria.

Dimensões máximas da bateria

Comprimento	350
Largura	355
Altura	290

Instalar e ligar baterias

Aviso

Na variante do aparelho com bateria de iões de lítio, a bateria já está instalada e ligada.

⚠ PERIGO

Perigo de incêndio e explosão!

Não pousar nenhuma ferramenta ou similar sobre a bateria. Curto-circuito e risco de explosão.

Evitar sempre fumo e chamas abertas.

Os espaços nos quais as baterias são carregadas devem ser bem ventilados, pois o carregamento gera um gás altamente explosivo.

⚠ ATENÇÃO

Perigo de lesões devido ao tombar do aparelho!

O aparelho pode tombar ao desmontar e montar as baterias.

Na desmontagem e montagem das baterias, observe o estado seguro do aparelho.

ADVERTÊNCIA

Perigo de danos na eletrónica de comando!

A eletrónica de comando pode ser destruída invertendo a polaridade das ligações da bateria.

Ao ligar a bateria, preste atenção à polaridade correcta.

⚠ ATENÇÃO

Perigo de vida devido a incêndio ou explosão se as baterias sofrerem uma descarga profunda!

O carregamento incorreto de baterias que sofreram uma descarga profunda pode causar um incêndio.

Não operar o aparelho se a bateria estiver profundamente descarregada.

Certifique-se de que a bateria está carregada antes do arranque do sistema.

1. Empurrar o aparelho aprox. 2 m para a frente, para que os roletos de direção apontem para trás.
2. Segurar o depósito de água suja no punho e girar lateralmente para cima.
3. Colocar as baterias na tina.
4. Ligar as baterias:
 - a Colocar os espaçadores.

Figura H

- ① Espaçador 340x40x10 (9.763-222.0)
- ② Cabo de ligação
- ③ Bateria
- ④ 80 Ah: Espaçador 295x94x10 (5.642-034.0)
115 Ah: Espaçador 295x94x23 (5.642-033.0)
- ⑤ Cabo de ligação à bateria (-)
- ⑥ Cabo de ligação à bateria (+)
 - b Ligar as duas baterias com o cabo de ligação.
 - c Prender o cabo de ligação aos polos da bateria ainda livres (+) e (-).
5. Virar o depósito de água suja para baixo.

Ativar a bateria de iões de lítio

As baterias de iões de lítio são entregues em modo de transporte e devem ser ativadas antes do arranque do aparelho.

1. Carregar a bateria (consultar "Arranque/carregar a bateria"), assim, o modo de transporte será terminado.

Desmontar a bateria

⚠ ATENÇÃO

Perigo de ferimentos e danos durante a desmontagem e montagem das baterias com o aparelho inclinado!

Ferimentos ou danos materiais

Ao desmontar e montar as baterias, certificar-se de que o aparelho está em posição estável.

⚠ ATENÇÃO

Aparelho que tomba

Perigo de lesões, perigo de dano

Desmonte as baterias apenas se estiver colocada uma cabeça de limpeza no aparelho.

1. Colocar o seletor do programa no "0".
2. Retirar a Intelligent Key.
3. Esvaziar o depósito de água suja.
4. Empurrar o aparelho aprox. 2 m para a frente, para que os roletos de direção apontem para trás.
5. Segurar o depósito de água suja no punho e girar lateralmente para cima.
6. Desligar o cabo do pólo negativo da bateria.
7. Desligar o cabo restante das baterias.
8. Retirar os espaçadores.
9. Retirar as baterias.
10. Eliminar as baterias usadas de acordo com as normas aplicáveis.

Colocação em funcionamento

Definir a curva de carga característica

Antes do primeiro arranque, após um reset pelo serviço de assistência técnica ou ao mudar para outro tipo de bateria, é essencial definir a curva de carga característica.

⚠ PERIGO

Perigo devido ao arranque involuntário do aparelho

Perigo de ferimentos

Antes de todos os trabalhos no aparelho, remova a ficha da vela de ignição ou desconecte a bateria.

ADVERTÊNCIA

Perigo de danos na bateria

A vida útil e a capacidade de carga da bateria podem ser afetadas por uma curva de carga característica incorreta.

Certifique-se de que está selecionada na máquina a curva característica que corresponde à bateria.

A curva característica da bateria atualmente selecionada pode ser vista no display ou através da aplicação em "Estado do aparelho" durante o carregamento.

Aviso

A curva de carga característica só pode ser ajustada pelo serviço de assistência técnica da Kärcher.

Estão disponíveis curvas características para as seguintes baterias:

- EXIDE GF12105V
- HOPPECKE TB115
- EXIDE GF12076V
- EXIDE FF12080W
- TROJAN 27TMX
- HOPPECKE TB80
- ZENITH L120185

Aviso

Para poder utilizar também outras baterias, o serviço de assistência técnica da Kärcher pode criar uma curva característica personalizada para a bateria. Para este fim, é necessário fornecer os parâmetros de bateria correspondentes.

Carregar a bateria

⚠ PERIGO

Perigo de lesões do carregador!

Choque elétrico devido à utilização incorreta do carregador!

Observe a tensão da rede e a protecção na placa de características do aparelho.

Utilize sempre o carregador em espaços secos com ventilação suficiente.

O carregador incorporado é regulado eletronicamente e adequado para todas as baterias recomendadas; termina o processo de carga automaticamente.

Aviso

Ao utilizar um carregador rápido, o tempo de carregamento pode ser reduzido para um máximo de 2,5 horas (apenas para a versão de íões de lítio).

Aviso

A respetiva curva de carga característica deve ser definida para cada tipo de bateria instalada.

A bateria instalada é apresentada no display durante o carregamento.

O tempo de carga totaliza, em média, aprox. 14 horas.

O aparelho não pode ser utilizado durante o processo de carga.

Aviso

O aparelho está equipado com uma proteção contra descarga profunda, ou seja, quando for atingido o mínimo admissível de capacidade durante a operação, o motor das escovas e a turbina são desligados.

1. Conduzir o aparelho diretamente para o local de carregamento previsto, evitando subidas.
2. Ligar a ficha de rede ao cabo de ligação na tomada.
3. Carregar até o display apresentar a carga completa.

Baterias com pouca manutenção (baterias de ácido)

⚠ PERIGO

Perigo de queimaduras devido a fuga de ácido!

Encher a bateria com água apenas quando esta estiver descarregada.

Ao manusear ácido da bateria, utilizar óculos de proteção e lavar imediatamente com água quaisquer salpicos de ácido sobre a pele ou roupa.

ADVERTÊNCIA

Perigo de danos nas baterias!

A utilização de água com aditivos anulará a garantia da bateria.

Para o reabastecimento das baterias, utilize apenas água destilada ou dessalinizada (EN 50272-T3).

Não utilizar quaisquer aditivos de terceiros ou agentes de melhoramento.

1. Adicionar água destilada uma hora antes do fim do processo de carga. Observar o nível do ácido certo, de acordo com a identificação da bateria.

No final do processo de carga, todas as células devem gasear.

Ligar o aparelho

1. Inserir uma Intelligent Key no painel de comando.
2. Rodar o interruptor de programa para um programa de limpeza. O display apresenta consecutivamente:
 - Logótipo da Kärcher
 - Tempo até ao próximo serviço de assistência técnica em horas
 - Estado da bateria e horas de funcionamento
 - Versão de software
 - Indicação de operação

Figura I

- ① Estado de carga da bateria
- ② Dosagem de água definida (apenas em aparelhos com válvula de água elétrica)
- ③ Velocidade definida
- ④ Dosagem do detergente definida (apenas na variantes do aparelho DOSE)

O aparelho está pronto a funcionar.

Emparelhar o Smartphone

Com a aplicação "Machine Connect" num Smartphone ligado ao aparelho, podem executar-se funções do aparelho avançadas:

- definir o tipo de cabeça de limpeza
- definir a velocidade máxima de transporte
- desligar/ligar a porta USB
- definir o tempo de funcionamento por inércia da(s) escova(s)
- definir o tempo de funcionamento por inércia da aspiração
- ligar/desligar a dosagem de água conforme a velocidade
- gerir as permissões da Intelligent Key amarela
- restaurar as definições de fábrica

Aviso

As funções possíveis dependem da versão do aparelho.

1. Ler o código QR no aparelho utilizando o Smartphone.

Figura J

① CÓDIGO

② Símbolo de Bluetooth®

2. Instalar e iniciar a aplicação "Machine Connect" no Smartphone.
3. Inserir uma Intelligent Key no painel de comando.
4. Premir simultaneamente as teclas "+" e "-" no painel de comando do aparelho durante 3 segundos.

Aviso

Durante o processo de acoplamento, o símbolo de Bluetooth® pisca no painel de comando.

5. Seguir as instruções da aplicação no Smartphone relativas ao emparelhamento.

6. As funções da aplicação são explicadas no Smartphone.

Aviso

Se o Smartphone for emparelhado com o aparelho, o símbolo de Bluetooth acende permanentemente.

Aviso

Para carregar a bateria, o telemóvel pode ser ligado à porta USB do aparelho.

Pedidos de manutenção

Depois de um determinado tempo de funcionamento, o display pede para realizar diversas atividades de manutenção:

Pedido	Intervalo (horas)
LIMPEZA ASPIRAR O FILTRO	10
LIMPEZA BARRA DE ASPIRAÇÃO	20
LIMPEZA FILTRAR ÁGUA	50
VERIFICAR DESGASTE DAS ESCOVAS	100
VERIFICAR LÁBIO DE ASPIRAÇÃO	100

1. Realizar a atividade de manutenção indicada.
2. Para confirmar, premir qualquer tecla no painel de comando. A solicitação é repostada e exibida novamente depois de o intervalo ter decorrido.

Operação

⚠ PERIGO

Situação de perigo na operação

Perigo de ferimentos

Em caso de perigo, solte a alavanca de comando.

Perda de estabilidade

Perigo de ferimentos

Acione o pedal para levantar/baixar a cabeça de limpeza apenas com um pé. Mantenha o outro pé firme e seguro no chão.

Encher com produtos operacionais

Encher com água de rede

1. Abrir o fecho do depósito de água limpa.
2. Encher com água de rede (máximo 50 °C) até à borda inferior do bocal de enchimento.

Aviso: Durante o enchimento, a mangueira de água limpa pode ser fixada com o suporte para mangueiras.

3. Fechar o fecho do depósito de água limpa.

Encher com água de rede, utilizando a mangueira de enchimento

1. Retirar a mangueira de enchimento do aparelho.
2. Ligar a extremidade da mangueira de enchimento com uma torneira de água.
3. Retirar o fecho do depósito de água limpa.
4. Abrir a admissão de água (temperatura máxima da água de 50 °C).
5. Observar o nível de enchimento do depósito de água limpa através da abertura de enchimento.

6. Fechar a admissão de água quando o nível de enchimento atingir a borda inferior do bocal de enchimento.
7. Aplicar o fecho do depósito de água limpa.
8. Retirar a mangueira de enchimento da torneira de água.
9. Inserir a mangueira de enchimento no aparelho.

Encher o sistema de enchimento com água de rede

1. Ligar a mangueira de água ao bocal de ligação do sistema de enchimento (temperatura máxima da água 50 ° C).
2. Abrir a admissão de água.
3. Monitorizar o aparelho, o sistema de enchimento automático interrompe a admissão de água quando o depósito de água limpa está cheio.
4. Fechar a admissão de água.
5. Retirar a mangueira de água.

Indicações relativas aos produtos de limpeza

ADVERTÊNCIA

Perigo de danos ao usar produtos de limpeza inadequados Danos materiais

Utilize apenas produtos de limpeza e conservação recomendados pela Kärcher. O uso de produtos de limpeza e manutenção inadequados pode danificar o dispositivo, assim como pisos e superfícies.

Respeite a finalidade de utilização e as fichas técnicas de segurança dos produtos de limpeza e de conservação.

Nunca utilize produtos de limpeza e de conservação que sejam inflamáveis, que façam muita espuma ou que contenham diluentes, ácido clorídrico ou ácido fluorídrico.

Aviso

Não utilize produtos de limpeza muito espumosos.

Produtos de limpeza recomendados

Aplicação	Produto de limpeza
Limpeza de manutenção de todos os pavimentos à prova de água	CA 50 C RM 756
Limpeza de manutenção com componentes de cuidado	RM 746 RM 780
Limpeza de manutenção e limpeza geral de revestimentos industriais	RM 69
Limpeza de manutenção de revestimentos brilhantes	RM 755
Limpeza de manutenção e limpeza geral de ladrilhos em grés cerâmico	RM 753
Limpeza de manutenção e limpeza geral de revestimentos resistentes a ácidos	RM 751
Limpeza e desinfecção	RM 732
Limpeza geral de todos os pavimentos à prova de álcali	RM 752
Limpeza geral e decapagem de pavimentos sensíveis a álcali	RM 754

Adição de produto de limpeza com dispositivo doseador

Apenas versão DOSE:

O produto de limpeza é adicionado à água de rede, no trajeto para a cabeça de limpeza, por um dispositivo de dosagem.

1. Encher o recipiente de detergente com produto de limpeza.

Aviso

É possível adicionar um máximo de 3% de produto de limpeza com o dispositivo de dosagem. Se a dosagem for maior, o produto de limpeza tem de ser adicionado ao depósito de água limpa.

ADVERTÊNCIA

Perigo de obstrução

Ao adicionar o detergente ao depósito de água limpa, o detergente pode secar e afetar negativamente o funcionamento do dispositivo de dosagem.

Depois de adicionar o produto de limpeza ao depósito de água limpa, lavar o aparelho com água limpa: Selecionar um programa de limpeza com aplicação de água, definir a quantidade de água para o valor máximo, definir a dosagem do detergente para 0.

Adição de produto de limpeza sem dispositivo doseador

1. Introduzir o produto de limpeza no depósito de água limpa.

Aviso

A capa de fecho da abertura de enchimento possui uma régua no interior e pode ser utilizada para medir a quantidade do detergente.

Definir a dosagem do detergente

Com a variante do aparelho DOSE, o produto de limpeza é adicionado à água de rede no seu caminho até à cabeça de limpeza. A dosagem do detergente pode ser definida separadamente para cada programa de limpeza.

1. Inserir uma Intelligent Key no painel de comando.
2. Com o interruptor do programa, seleccionar o programa de limpeza a definir.
3. Premir a tecla de dosagem do detergente.
4. Definir a dosagem do detergente pretendida utilizando as teclas "+" e "-".
5. Para aceitar a configuração, aguardar 3 segundos ou premir uma das outras teclas.

Ajustar a quantidade de água

1. Ajustar a quantidade de água de acordo com a sujidade do pavimento.

Aviso

Realizar a primeira tentativa de limpeza com pouca quantidade de água. Aumentar a quantidade de água passo-a-passo, até chegar ao resultado de limpeza pretendido.

Aviso

Com o depósito de água limpa vazio, a cabeça de limpeza continua a trabalhar sem alimentação de líquido.

Válvula de água manual

Um aparelho com uma válvula de água manual está equipado com um botão de regulação para a dosagem de água à direita, junto ao painel de comando.

1. Rodar o botão de regulação da dosagem de água para o valor pretendido.

Aviso

A irrigação das escovas só está ativa com a cabeça de limpeza baixada e a alavanca de comando acionada.

Válvula de água elétrica

Um aparelho com uma válvula de água elétrica está equipado com uma tecla para a dosagem de água no painel de comando. A dosagem de água pode ser definida separadamente para cada programa de limpeza.

1. Inserir uma Intelligent Key no painel de comando.
2. Com o interruptor do programa, seleccionar o programa de limpeza a definir.
3. Premir a tecla de dosagem de água.
4. Definir a dosagem de água pretendida com as teclas "+" e "-".
5. Para aceitar a configuração, aguardar 3 segundos ou premir uma das outras teclas.

Aviso

A irrigação das escovas só está ativa com a cabeça de limpeza baixada e a alavanca de comando acionada.

Ajustar a inclinação da barra de aspiração

A inclinação deve ser ajustada, de modo que os lábios de aspiração da barra de aspiração sejam pressionados no solo, em todo o comprimento, de forma uniforme.

1. Colocar o aparelho numa superfície sem inclinação.
2. Seleccionar o programa "Aspiração".
3. Deslocar o aparelho ligeiramente para a frente. A barra de aspiração é baixada.
4. Ler o nível de bolha.

Figura K

- ① Parafuso
- ② Porca
- ③ Nível de bolha

5. Desapertar a porca M12, agarrando o parafuso sextavado M10 com a chave de bocas.
6. Ajustar o parafuso de modo que o indicador do nível de bolha fique entre os dois traços.
7. Apertar bem a porca M12, agarrando o parafuso sextavado M10 com a chave de bocas.
8. Para verificar a nova configuração, deslocar o aparelho um pouco para a frente, com a barra de aspiração baixada, na operação de aspiração, e observar o nível de bolha. Repetir o processo de ajuste, se necessário.

Ajustar a altura

Com a regulação em altura, a dobragem dos lábios de aspiração é influenciada em caso de contacto com o solo.

Aviso

Ajuste base: 3 anilhas acima, 3 anilhas abaixo da barra de aspiração.

Piso irregular: 5 anilhas acima, 1 anilha abaixo da barra de aspiração.

Piso muito liso: 1 anilha acima, 5 anilhas abaixo da barra de aspiração.

1. Desaparafusar a porca.

Figura L

- ① Porca
 - ② Anilha
 - ③ Rolo distanciador com suporte
2. Colocar o número desejado de anilhas entre a barra de aspiração e o rolo distanciador.
 3. Aplicar as restantes anilhas sobre o rolo distanciador.
 4. Enroscar a porca e apertar.
 5. Repetir o processo no segundo rolo distanciador.

Aviso

Colocar ambos os rolos distanciadores à mesma altura.

Ajustar o puxão lateral da escova

(Apenas com a cabeça de limpeza D 51)

Se o aparelho puxar para um lado durante a limpeza, isso poderá ser resolvido ajustando a inclinação da escova.

Aviso

Depois de mudar a escova/o disco, pode ser necessário reajustar o puxão lateral.

1. Ajustar o botão rotativo de inclinação da escova até o aparelho se deslocar para a frente.

Figura M

- ① Botão rotativo de inclinação da escova

Ligar o aparelho

1. Colocar o interruptor de chave em "1". O display exhibe consecutivamente:
 - O período de tempo até ao próximo serviço de assistência técnica
 - A versão de software, peça de comando
 - O estado de carga da bateria e o número de horas de serviço

Condução

Aviso

O aparelho foi montado de tal modo que a cabeça de limpeza sobressaia do lado direito. Isso permite trabalhar com clareza e perto da borda.

1. Inserir a Intelligent Key.
2. Girar a alavanca de abaixamento da barra de aspiração para cima.
3. Mover o pedal de levantamento/abaixamento da cabeça de limpeza para baixo e engatar à direita.
4. Colocar o interruptor de programa num programa qualquer.

⚠ CUIDADO

Risco de danos ao conduzir o aparelho

O aparelho não deve ser utilizado com a cabeça de escovas levantada, pois pode danificar ou destruir a unidade de limpeza. Dobre a cabeça de escovas para baixo antes de o descarregar ou conduzir.

- Conduzir o aparelho.
 - Empurrar a alavanca de comando para a frente.
O aparelho avança.
 - Empurrar a alavanca de comando para trás.
O aparelho recua.

Aviso

O aparelho só se move quando a alavanca de comando é deslocada aprox. 5°.

- Soltar a alavanca de comando.
O aparelho para.

Limpeza

ADVERTÊNCIA

Perigo de danos

O pavimento danificar-se se o aparelho for operado no mesmo local durante demasiado tempo.

Não opere o aparelho no local.

- Inserir a Intelligent Key.
- Colocar a interruptor de programa no programa de limpeza desejado.
- Girar a alavanca de abaixamento da barra de aspiração para baixo.
- Premir o pedal de levantamento/abaixamento da cabeça de limpeza, mover para a esquerda e deixá-lo subir.
- Empurrar a alavanca de comando para a frente e conduzir sobre a área a ser limpa.

Aviso

Se o depósito de água suja estiver cheio, o flutuador fecha a abertura de aspiração e a turbina de aspiração funciona a rotações mais elevadas. Neste caso, desligar a aspiração e deslocar para o esvaziamento do depósito de água suja.

Terminar a operação

Terminar a limpeza

- Girar o botão de regulação da quantidade de água para "OFF" (não na versão DOSE).
- Soltar a alavanca de comando.
- Pressionar o pedal de levantamento/abaixamento da cabeça de limpeza para baixo e engatar à direita.
A água residual é aspirada.
- Continuar num trajecto curto.
A água residual é aspirada.
- Girar a alavanca de abaixamento da barra de aspiração para cima.

Escoar a água suja

⚠ ATENÇÃO

Poluição do meio ambiente!

Poluição do meio ambiente devido à recolha inadequada em efluentes.

Respeite as normas locais para o tratamento de efluentes.

- Retirar a mangueira de descarga do suporte e colocar num equipamento de recolha adequado.
Figura N
- Apertar ou dobrar a mangueira de descarga no ponto pretendido.
- Abrir a tampa da mangueira de descarga.
- Escoar a água suja. Regular a quantidade de água por pressão ou dobra.
- Lavar o depósito de água suja com água limpa.

Sistema de lavagem do depósito de água suja

- Retirar a mangueira de descarga de água suja do suporte e colocar num equipamento de recolha adequado.
- Abrir a tampa do dispositivo de dosagem na mangueira de descarga.
- Abrir a tampa do depósito de água suja.
- Retirar o fecho flexível do sistema de lavagem.
- Ligar a mangueira de água ao sistema de lavagem.

Figura O

- ① Fecho
- ② Tampa para ventilação do depósito
- ③ Ligaçãõ de água do sistema de lavagem
6. Fechar a tampa do depósito de água suja.
7. Abrir a admissão de água e lavar o depósito de água suja durante cerca de 30 segundos.
Se necessário, repetir o processo de lavagem 2 a 3 vezes.
8. Fechar a admissão de água e desligar a mangueira do aparelho.
9. Voltar a colocar o fecho flexível na admissão de água do sistema de lavagem.
10. Fechar a tampa do depósito de água suja. Pressionar a tampa para a ventilação do depósito, de modo que se mantenha aberta uma fenda e o depósito de água suja possa secar.
11. Pressionar a mangueira de descarga da água suja no suporte e fechar a tampa do dispositivo doseador.

Escoar a água de rede no fecho

- Abrir o fecho do depósito de água limpa.
- Escoar a água de rede.
- Limpar o filtro.
- Colocar o fecho do depósito de água limpa.

Escoar a água de rede através da indicação do nível de enchimento

- Retirar a mangueira da indicação do nível de enchimento do suporte e girar para baixo.
- Voltar a colocar a mangueira.

Esvaziar o depósito de sujidade grossa

(Apenas com a cabeça de limpeza R)

- Levantar e remover o depósito de sujidade grossa.

Figura P

- ① Recipiente de sujidade grossa
- Esvaziar o recipiente de sujidade grossa e limpá-lo, se necessário.
- Voltar a colocar o recipiente de sujidade grossa.

Estacionar o aparelho

- Girar o interruptor de programa para a posição "0".
- Retirar a Intelligent Key.
- Pressionar a alavanca de levantamento/abaixamento da cabeça de limpeza, para baixo, e engatar à direita.
- Girar a alavanca de abaixamento da barra de aspiração para cima.
- Proteger o aparelho contra rolagem.
- Fechar a tampa do depósito de água suja. Pressionar a tampa para a ventilação do depósito, de modo a engatar na ranhura do depósito de água limpa e para que o depósito de água suja possa secar.
- Se necessário, carregar a bateria.

Transporte

⚠ PERIGO

Condução de subidas

Perigo de ferimentos

Para a carga e a descarga, opere o aparelho apenas em subidas até ao valor máximo (consultar o capítulo "Dados técnicos").

Conduza devagar.

⚠ CUIDADO

Não observância do peso

Perigo de ferimentos e danos

Tenha em atenção o peso do aparelho durante o transporte.

Carregue o aparelho apenas com os depósitos de água suja e limpa vazios.

Carregue o aparelho apenas com a ajuda de outra pessoa ou mediante a utilização de tracção.

1. Pressionar o pedal de levantamento/abaixamento da cabeça de limpeza para baixo e engatá-lo à direita.
2. Retirar as escovas para evitar danos.
3. Desmontar a barra de aspiração do aparelho.
4. Ao transportar o aparelho em veículos, protegê-lo contra deslizes e quedas, servindo-se de olhais e de acordo com as respectivas directivas aplicáveis.

Figura Q

Armazenamento

⚠ CUIDADO

Risco de ferimentos e danos no caso de não observância do peso

Considere o peso do aparelho para o respectivo armazenamento.

ADVERTÊNCIA

Risco de danos devido à geada!

Danos materiais

Esvazie completamente a água limpa e suja do aparelho. Água não completamente drenada pode danificar o dispositivo ao congelar.

Proteja sempre o aparelho do gelo: durante a operação, o transporte e o armazenamento.

- Este aparelho só pode ser armazenado no interior.
- Carregar as baterias completamente antes de períodos de armazenamento mais prolongados.
- Carregar completamente as baterias, pelo menos, mensalmente, durante o armazenamento.

Conservação e manutenção

⚠ PERIGO

Arranque involuntário do aparelho

Perigo de ferimentos

Gire o interruptor de programa para a posição "0".

Antes de dar início a qualquer trabalho no aparelho, remova a Intelligent Key.

Retire a ficha de rede do carregador.

- Escoar a água suja e a água de rede e eliminar.

Inspeção de segurança / contrato de manutenção

É possível acordar uma inspeção de segurança regular ou celebrar um contrato de manutenção com o fornecedor. Procure aconselhamento.

Intervalos de manutenção

Após cada operação

ADVERTÊNCIA

Perigo de danos!

Perigo de danos no aparelho devido a limpeza inadequada.

Não pulverizar o aparelho com água e não utilizar detergentes agressivos.

- Escoar a água suja.
- Limpar o depósito de água suja com o sistema de lavagem do depósito de água suja.
- Retirar o filtro de sujidade grossa do depósito de água suja e limpar.
- Verificar o filtro de proteção da turbina, retirar, se necessário, e limpar.

- Limpar o aparelho por fora com um pano húmido embebido numa solução básica de lavagem suave.
- Apenas cabeça de limpeza R: Retirar o depósito de sujidade grossa e esvaziá-lo.
- Apenas cabeça de limpeza R: Limpar a barra de distribuição da água.
- Limpar os lábios de aspiração, verificar desgaste e, se necessário, trocar.
- Limpar os lábios de aspiração na cabeça de limpeza, verificar quanto à existência de desgaste e substituir, se necessário.
- Limpar as escovas, verificar desgaste e, se necessário, trocar.
- Fechar a tampa do depósito de água suja. Pressionar a tampa para a ventilação do depósito, de modo que se mantenha aberta uma fenda e o depósito de água suja possa secar.
- Carregar a bateria.

Bateria de chumbo:

- Se o estado de carga for inferior a 50 %, carregar completa e ininterruptamente a bateria.
- Se o estado de carga for superior a 50 %, carregar a bateria apenas quando, na próxima utilização, for necessário o tempo de funcionamento completo.

Bateria de íões de lítio:

- Carregar, se necessário.

Mensalmente

- Esvaziar e enxaguar o depósito de água limpa.
- Limpar o filtro de água de rede.
- Limpar o flutuador.
- Em caso de aparelho temporariamente desativado com bateria de chumbo: Executar o carregamento de equalização da bateria.
- Verificar os pólos da bateria quanto a oxidação e escová-los, se necessário. Controlar o assento correcto do cabo de ligação.
- Limpar as juntas entre o depósito de água suja e a tampa e verificar a estanqueidade, substituindo, se necessário.
- Apenas cabeça de limpeza R: Limpar o túnel da escova.
- Apenas cabeça de limpeza R: Retirar a barra de distribuição da água da cabeça de limpeza e limpar o canal de água.
- Em baterias de chumbo com necessidade de manutenção, verificar a densidade do ácido das células.
- No caso de tempos de paragem mais longos, desligar o aparelho com a bateria completamente carregada. Carregar completamente a bateria, pelo menos, mensalmente.

Anualmente

- A inspecção prescrita deve ser realizada pelo serviço de assistência técnica.

Trabalhos de manutenção

Limpar o filtro de sujidade grossa

1. Abrir a tampa do depósito de água suja.
Figura R
- ① Filtro de sujidade grossa
2. Retirar o filtro de sujidade grossa para cima.
3. Lavar o filtro de sujidade grossa sob água corrente.
4. Colocar o filtro de sujidade grossa no depósito de água suja.

Limpar a barra de distribuição da água

1. Empurrar a alavanca de retenção para a esquerda e, simultaneamente, afastar a barra de distribuição da água da cabeça de limpeza.
Figura W
- ① Barra de distribuição da água
- ② Alavanca de retenção
2. Retirar a barra de distribuição da água da cabeça de limpeza.
3. Limpar a barra de distribuição da água.
4. Colocar o lado esquerdo da barra na cabeça de limpeza.
5. Girar a barra de distribuição da água o sentido da cabeça de limpeza e encaixar no lado direito.

Limpar o filtro de água de rede

1. Escoar a água de rede.
2. Desenroscar o fecho do depósito de água limpa.

Figura S

- ① Filtro da água de rede
- ② Fecho do depósito de água limpa
3. Retirar o filtro da água de rede e lavar com água limpa.
4. Colocar o filtro de água de rede.
5. Aplicar o fecho do depósito de água limpa.

Virar ou substituir os lábios de aspiração

Se os lábios de aspiração estiverem gastos, têm de ser virados ou substituídos.

Os lábios de aspiração podem ser virados 3 vezes, até que todos os 4 cantos fiquem gastos.

1. Retirar a barra de aspiração.
2. Desenroscar os manípulos em estrela.

Figura T

- ① Manípulo em estrela
- ② Braçadeira
- ③ Parte interna da barra de aspiração
- ④ Grampo de segurança
3. Extrair a parte interna da barra de aspiração.
4. Abrir o grampo de segurança.
5. Retirar a braçadeira.
6. Soltar os lábios de aspiração da parte interna.

Figura U

- ① Lábio raspador
- ② Lábio de apoio
- ③ Parte interna da barra de aspiração
- ④ Braçadeira
7. Pressionar os lábios de aspiração virados ou novos contra os nós da parte interna da barra de aspiração.
8. Colocar a braçadeira.
9. Empurrar a parte interna da barra de aspiração na parte superior.
10. Enroscar os manípulos em estrela e apertar.

Substituir as escovas de discos

Aviso

Substituir as escovas de discos quando o comprimento da cerda atingir 10 mm.

1. Pressionar a alavanca de levantamento/abaixamento da cabeça de limpeza, para baixo, e engatar à direita.
2. Carregar no pedal de substituição de escovas para baixo.
3. Retirar a escova de discos lateralmente, sob a cabeça de limpeza.
4. Manter a nova escova de discos sob a cabeça de limpeza, pressionar para cima e engatar.

Substituir as escovas cilíndricas

Aviso

Substituir as escovas cilíndricas quando o comprimento da cerda atingir 10 mm.

1. Pressionar a alavanca de levantamento/abaixamento da cabeça de limpeza, para baixo, e engatar à direita.
2. Premir a tecla de substituição de escovas.

Figura V

- ① Tecla de substituição de escovas
- ② Tampa do mancal
- ③ Escovas cilíndricas
3. Girar a tampa do mancal para a direita.
4. Retirar as escovas cilíndricas.
5. Posicionar as novas escovas cilíndricas dianteiras nos pontos do mancal.
6. Posicionar as escovas cilíndricas novas, traseiras, nos pontos do mancal.
7. Girar a tampa do mancal para trás e engatá-la.

Substituir o disco

Figura Y

- ① Pino de bloqueio da haste de impulso
- ② Punho
1. Puxar o pino de bloqueio lateral da haste de impulso e rodá-lo (2x).
2. Segurar a cabeça orbital pelo punho e girá-la para cima até ao batente.

Aviso

A cabeça orbital engata firmemente nesta posição graças ao pino de bloqueio.

3. Retirar lentamente o disco do porta-pads.

Figura AA

- ① Centerlock
- ② Porta-pads
4. Alinhar o novo disco no Centerlock.
5. Pressionar firmemente o disco no porta-pads.

Figura Z

- ① Pino de bloqueio da suspensão
6. Segurar a cabeça orbital pelo punho, puxar o pino de bloqueio da suspensão, rodar a cabeça orbital de volta para a posição de trabalho e deixar o pino de bloqueio da suspensão deslizar de novo para a posição inicial, enquanto é rodado.
7. Bloqueie o pino de bloqueio da haste de impulso na bucha corredeira, posicionando a cabeça na direção do conjunto de soldadura e rodando os punhos do pino de bloqueio (2x).

Aviso

Assegurar-se de que o pino de bloqueio está totalmente engatado.

8. Pressionar o punho para baixo até ao batente.

Substituir o porta-pads com disco

Figura Y

- ① Pino de bloqueio da haste de impulso
- ② Punho
1. Puxar o pino de bloqueio lateral da haste de impulso e rodá-lo (2x).
2. Segurar a cabeça orbital pelo punho e girá-la para cima até ao batente.

Aviso

A cabeça orbital engata firmemente nesta posição graças ao pino de bloqueio.

3. Retirar lentamente o disco do porta-pads.

Figura AA

- ① Porta-pads
- ② Centerlock
4. Desapertar o parafuso do porta-pads com o adaptador de alumínio (6x).
5. Desapertar o parafuso do Centerlock (3x).
6. Trocar o porta-pads com escova.
7. Aparafusar o porta-pads com o adaptador de alumínio (6x).

Figura Z

- ① Pino de bloqueio da suspensão
8. Segurar a cabeça orbital pelo punho, puxar o pino de bloqueio da suspensão, rodar a cabeça orbital de volta para a posição de trabalho e deixar o pino de bloqueio da suspensão deslizar de novo para a posição inicial, enquanto é rodado.
9. Bloqueie o pino de bloqueio da haste de impulso na bucha corredeira, posicionando a cabeça na direção do conjunto de soldadura e rodando os punhos do pino de bloqueio (2x).

Aviso

Assegurar-se de que o pino de bloqueio está totalmente engatado.

10. Pressionar o punho para baixo até ao batente.

Ajuda em caso de avarias

⚠ **PERIGO**

Arranque involuntário do aparelho

Perigo de ferimentos

Antes dos trabalhos no aparelho, coloque o interruptor de programa no "0".

Antes de dar início a qualquer trabalho no aparelho, remova a Intelligent Key.

Retire a ficha de rede do carregador.

- Escoar a água suja e a água de rede e eliminar.
- Em caso de avarias que não podem ser eliminadas com a ajuda desta tabela, contactar o serviço de assistência técnica.

Avarias sem indicação no display

Avaria	Eliminação
É impossível iniciar o aparelho	<ol style="list-style-type: none"> 1. Inserir a Intelligent Key. 2. Colocar o interruptor de programa no programa desejado. 3. Acionar a alavanca de comando. 4. Verificar e, se necessário, carregar as baterias. 5. Verificar se os pólos da bateria estão ligados.
A quantidade de água não é suficiente	<ol style="list-style-type: none"> 1. Verificar o nível de enchimento da água de rede e, se necessário, encher o depósito. 2. Aumentar a quantidade de água. <ol style="list-style-type: none"> a Versão DOSE: Ajustar a quantidade de água com a tecla Quantidade de água no painel de comando. b Outras versões: Ajustar a quantidade de água no botão de regulação da quantidade de água. 3. Limpar o filtro de água de rede. 4. Cabeça de limpeza R: Limpar a barra de distribuição da água. 5. Verificar as mangueiras quanto a obstruções e, se necessário, limpar.
A potência de aspiração é insuficiente	<ol style="list-style-type: none"> 1. Colocar o interruptor de programa no MODO NORMAL ou INTENSIVO. 2. Na aplicação, ajustar a potência de aspiração para HIGH. 3. Desligar o aparelho e escoar a água suja. 4. Verificar se a tampa na mangueira de descarga da água suja está fechada. 5. Limpar as juntas entre o depósito de água suja e a tampa e verificar a estanqueidade, substituindo, se necessário. 6. Verificar o filtro de protecção da turbina quanto a sujidade e, se necessário, limpar. 7. Limpar os lábios de aspiração na barra de aspiração e, se necessário, virar ou substituir. 8. Verificar a mangueira de aspiração quanto a obstruções e, se necessário, limpar. 9. Verificar a mangueira de aspiração quanto a estanqueidade e, se necessário, substituir. 10. Verificar o ajuste da barra de aspiração. 11. Segurar o depósito de água suja no punho e girar lateralmente para cima. <ol style="list-style-type: none"> a Verificar a junta na turbina de aspiração. b Verificar a junta no canal de aspiração. <p>Figura X</p> <ol style="list-style-type: none"> ① Junta do canal de aspiração ② Junta da turbina de aspiração
O resultado de limpeza é insuficiente	<ol style="list-style-type: none"> 1. Reduzir a velocidade. 2. Selecionar um programa de limpeza mais intensivo. 3. Aumentar a pressão de contacto da escova. 4. Verificar a escova quanto a desgaste e substituir, se necessário. 5. Verificar a escova quanto a sujidade e, se necessário, limpar. 6. Verificar o tipo de escova e o produto de limpeza quanto à sua adequação. 7. Verificar a alimentação da água. 8. Aumentar a quantidade de água. 9. Utilizar o método das duas etapas: Na primeira passagem, limpeza sem aspiração, na segunda passagem, limpeza com aspiração.
A turbina de aspiração funciona com velocidade de rotação elevada	<ol style="list-style-type: none"> 1. Escoar a água suja. 2. Limpar o flutuador. 3. Verificar o filtro de algodão e, se necessário, limpar. 4. Verificar a mangueira de aspiração quanto a obstruções e, se necessário, limpar. 5. Verificar a barra de aspiração quanto a obstruções e, se necessário, eliminar a obstrução
As escovas não rodam	<ol style="list-style-type: none"> 1. Verificar se um corpo estranho bloqueia as escovas e, se necessário, remover o corpo estranho. 2. Colocar o interruptor de programa no programa desejado. 3. Baixar a cabeça de limpeza.
O aparelho vibra durante a limpeza	<ol style="list-style-type: none"> 1. Verificar se a(s) escova(s) estão montadas corretamente. 2. Utilizar uma escova mais macia. 3. Substituir a escova.

Avaria	Eliminação
Apenas na versão DOSE: A dosagem do detergente não funciona	<ol style="list-style-type: none"> 1. Verificar o nível do detergente no recipiente do detergente. 2. Aumentar a dosagem do detergente. 3. Verificar a ligação da mangueira de detergente ao recipiente do detergente. 4. Limpar o filtro no recipiente do detergente. 5. Verificar se existem bloqueios na válvula de retenção na mangueira para a cabeça de limpeza. 6. Verificar se há fugas nas mangueiras. 7. Verificar o funcionamento da bomba do detergente.
A mangueira de descarga da água suja está entupida	<ol style="list-style-type: none"> 1. Abrir a tampa do dispositivo de dosagem na mangueira de descarga. 2. Puxar a mangueira de aspiração da barra de aspiração e fechá-la com a mão. 3. Colocar o interruptor de programa num programa com aspiração. O bloqueio é aspirado da mangueira de descarga para o depósito de água suja.

Avarias com indicação no display

Avaria	Causa	Eliminação
INSERIR KIK	Nenhuma Intelligent Key inserida.	● Inserir uma Intelligent Key.
KIK ERRADA	A Intelligent Key inserida não autoriza a execução da função selecionada.	● Utilizar outra Intelligent Key. ● Eventualmente, desbloquear a Intelligent Key usada (dependendo do caso).
SEM AUTORIZAÇÃO	A Intelligent Key inserida não autoriza a execução da função selecionada.	● Utilizar outra Intelligent Key. ● Eventualmente, desbloquear a Intelligent Key usada (dependendo do caso).
SOLTAR O MANÍPULO!	Quando se liga o aparelho, está acionada uma alavanca de comando.	● Soltar as duas alavancas de comando.
NÍVEL DA BAT.BAIXO	A bateria está quase descarregada. As funções de limpeza do aparelho desligam-se automaticamente.	● Deslocar o aparelho até à estação de carga e carregar a bateria.
BATERIA VAZIA	A bateria está vazia. As funções de limpeza e a tração estão desligadas.	● Desligar o aparelho, aguardar um pouco e voltar a ligar. A seguir, conduzir até à estação de carga. Se necessário, empurrar até à estação de carga no estado desligado. Carregar a bateria.
ERRO DÉB. DE ÁGUA	A válvula de água elétrica está defeituosa.	● Entrar em contacto com o serviço de assistência técnica.
MOT.ACIO. SOBREC.	O consumo de potência do motor de tração é demasiado elevado.	● Verificar se existem corpos estranhos na tração. ● Selecionar um caminho com menor inclinação. ● Desligar o aparelho, aguardar um pouco e voltar a ligar.
MOT.ACIO. BLOQ.	O motor de tração está bloqueado.	● Verificar se existem corpos estranhos na tração. ● Elevar cada roda motriz individualmente e verificar se as mesmas rodam.

Dados técnicos

		D 51	D 60	R 55	O 51
Informações gerais					
Velocidade de condução (máx.)	km/h	6	6	6	6
Rendimento teórico	m ² /h	3060	3600	3060	3060
Rendimento prático	m ² /h	1380	1620	1490	1380
Volume do depósito de água suja	l	50	50	50	50
Volume do filtro de sujidade grossa	l	-	-	3,5	-
Volume do depósito do detergente (opção Dose)	l	3	3	3	3
Dosagem do detergente	%	0...3	0...3	0...3	0...3
Dosagem da água	l/min	0...2,5±0,2	0...2,6±0,2	0...2,6±0,2	0...2,5±0,2
Massa					
Comprimento	mm	1375	1290	1284	1380
Largura sem barra de aspiração	mm	542	542	542	542
Altura	mm	1082	1082	1082	1082
Largura de trabalho	mm	510	600	550	510
Dimensões da embalagem C x L x A	mm	1505x770x1271	1505x770x1271	1505x770x1271	1505x770x1271
Pneus					
Roda dianteira, largura	mm	50	50	50	50
Roda dianteira, diâmetro	mm	200	200	200	200
Roda traseira, largura	mm	28	28	28	28
Roda traseira, diâmetro	mm	100	100	100	100

		D 51	D 60	R 55	O 51
Peso					
Peso total permitido	kg	245	241	235	257
Tara (peso de transporte)	kg	195	191	185	207
Força de contacto das escovas, máx.	N (kg)	290 (29)	250 (25)	155 (15,5)	340 (34)
Pressão de contacto das escovas, máx.	N/m ² (g/cm ²)	3,2 (32)	2,5 (25)	6,3 (63)	3,2 (32)
Características do aparelho					
Tensão nominal	V	24	24	24	24
Tensão nominal, iões de lítio	V	25,6	25,6	25,6	25,6
Capacidade da bateria	Ah (5 h)	76 / 80 / 105 / 115	76 / 80 / 105 / 115	76 / 80 / 105 / 115	76 / 80 / 105 / 115
Capacidade da bateria, iões de lítio	Ah (5 h)	80 / 90	80 / 90	80 / 90	80 / 90
Potência de consumo média	W	1300	1300	1350	1300
Potência do motor de tracção	W	130	130	130	130
Potência da turbina de aspiração	W	250	250	250	250
Potência do accionamento das escovas	W	800	800	980	800
Tipo de protecção		IPX3	IPX3	IPX3	IPX3
Aspirar					
Potência de aspiração, volume de ar	l/s	21	21	21	21
Subpressão (máx.)	kPa (mbar)	9,5 (95)	9,5 (95)	9,5 (95)	9,5 (95)
Escovas de limpeza					
Diâmetro das escovas	mm	510	2 x 300	96	510
Comprimento da escova	mm	-	-	550	-
Velocidade de rotação das escovas	1/min	140	150	965	140
Carregador interno					
Tensão nominal	V	100...240	100...240	100...240	100...240
Frequência	Hz	50-60	50-60	50-60	50-60
Consumo de corrente	A	max 5	max 5	max 5	max 5
Tempo de carregamento	h	max 14	max 14	max 14	max 14
Aparelho de carga rápida interno (apenas na variante de iões de lítio)					
Tensão nominal	V	100...240	100...240	100...240	100...240
Frequência	Hz	50-60	50-60	50-60	50-60
Consumo de corrente	A	max 10	max 10	max 10	max 10
Tempo de carregamento	h	max 2,5	max 2,5	max 2,5	max 2,5
Condições ambientais					
Gama de temperatura admissível	°C	5...40	5...40	5...40	5...40
Temperatura da água máx.	°C	50	50	50	50
Pressão da água do sistema de enchimento	MPa (bar)	1(10)	1(10)	1(10)	1(10)
Pressão da água do sistema de lavagem do depósito de água suja	MPa (bar)	1 (10)	1 (10)	1 (10)	1 (10)
Humidade relativa do ar	%	20...90	20...90	20...90	20...90
Inclinação					
Aumento máx. da área de trabalho	%	2	2	2	2
Valores determinados de acordo com a EN 60335-2-72					
Valor de vibração mão/braço	m/s ²	0,2	0,2	0,2	1,8
Insegurança K	m/s ²	0,2	0,2	0,2	0,2
Nível acústico L _{pA} operação Eco	dB(A)	62	62	62	62
Nível acústico L _{pA} Operação normal	dB(A)	65	65	65	65
Insegurança K _{pA}	dB(A)	2	2	2	2
Nível de potência sonora L _{WA} + Incerteza K _{WA} Operação normal	dB(A)	81	81	81	81

Reservados os direitos a alterações técnicas.

Garantia

Em cada país são válidas as condições de garantia transmitidas pela nossa sociedade distribuidora responsável. Trataremos de possíveis avarias no seu aparelho no âmbito do prazo da garantia, sem custos, desde que estas tenham origem num erro de material ou de fabrico. Em caso de garantia, contacte o seu revendedor ou a assistência técnica autorizada mais próxima, apresentando o talão de compra.

(endereço consultar o verso)

Para mais informações sobre a garantia (se disponíveis), consultar "Transferências" na área de serviço do website local da Kärcher.

Declaração de conformidade UE

Declaramos, pelo presente, que o produto abaixo indicado está em conformidade com as disposições pertinentes das diretivas e regulamentos mencionados. Em caso de realização de alterações no produto sem o nosso consentimento prévio, a presente declaração fica sem efeito. A emissão desta Declaração de conformidade é da exclusiva responsabilidade do fabricante.

Produto: Detergente para pavimentos

Tipo: 1.533-xxx

Diretivas e regulamentos

2006/42/CE (+2009/127/CE)

2011/65/UE

2014/30/UE

2014/53/UE (TCU)

Normas harmonizadas aplicadas

EN 60335-1

EN 60335-2-29

EN 60335-2-72

EN 62311: 2008

EN 55012: 2007 + A1: 2009

EN 61000-6-3: 2007 + A1:2011

EN IEC 61000-6-2: 2005

EN IEC 63000: 2018

EN 18031-1:2024

TCU

EN 301 511 V12.5.1

EN 300 440 V2.1.1

EN 300 328 V2.2.2

EN 300 330 V2.1.1

Normas nacionais aplicadas

-

Nome e endereço

Mandatário da documentação:

S. Reiser

Alfred Kärcher SE & Co. KG

Alfred-Kärcher-Str. 28 - 40

71364 Winnenden (Germany)

Telefone: +49 7195 14-0

Fax: +49 7195 14-2212

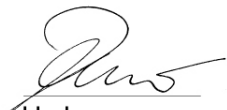

H. Jenner

Chairman of the Board of Management



S. Reiser

Manager Regulatory Affairs & Certification

Winnenden, 01/07/2021

Os signatários atuam em nome e em procuração do Conselho de Administração.

Alfred Kärcher SE & Co. KG

Alfred-Kärcher-Str. 28 - 40

71364 Winnenden (Alemanha)



Tel.: +49 7195 14-0

Fax: +49 7195 14-2212

Inhoud

Algemene instructies.....	86
Funcie	86
Reglementair gebruik.....	86
Milieubescherming	87
Toebehoren en reserveonderdelen.....	87
Leveringsomvang.....	87
Veiligheidsinstructies	87
Beschrijving apparaat	88
Intelligente sleutel	89
Montage	89
Inbedrijfstelling	90
Apparaat inschakelen	91
Smartphone koppelen.....	91
Verzoeken om onderhoud.....	91
Werking.....	91
Transport.....	94
Opslag.....	94
Verzorging en onderhoud	94
Hulp bij storingen	96
Technische gegevens	98
Garantie	99
EU-conformiteitsverklaring.....	99

Algemene instructies

  Voordat u het apparaat voor het eerst gebruikt, dient u deze originele gebruiksaanwijzing en de meegeleverde veiligheidsinstructies door te lezen en deze in acht te nemen.

Bewaar beide documenten voor later gebruik of volgende eigenaars.

Funcie

Deze schuurzuigmachine wordt voor de natte reiniging van effen vloeren gebruikt.

Het apparaat kan door instellen van de waterhoeveelheid, de reinigingsmiddelhoeveelheid en de rijsnelheid aan de desbetreffende reinigingstaak worden aangepast.

Het apparaat kan aan de betreffende reinigingstaak worden aangepast door een geschikt reinigingsprogramma te kiezen.

De werkbreedte en de capaciteit van de schoon- en vuilwaterreservoirs (zie hoofdstuk "Technische gegevens") zorgen voor een effectieve reiniging bij een lange gebruiksduur.

Het apparaat is zelfrijdend.

De batterijen kunnen worden opgeladen met het ingebouwde oplaadapparaat. Het oplaadapparaat kan worden gebruikt met een spanning van 100-240 V.

Instructie

Overeenkomstig de desbetreffende reinigingstaak kan het apparaat met verschillend toebehoren worden uitgerust. Vraag naar onze catalogus of bezoek ons op internet op www.kaercher.com.

Reglementair gebruik

Dit apparaat is geschikt voor commercieel en industrieel gebruik, bijvoorbeeld in hotels, scholen, ziekenhuizen, fabrieken, winkels, kantoren en verhuurbedrijven. Gebruik dit apparaat uitsluitend overeenkomstig de gegevens in deze gebruiksaanwijzing.

- Het apparaat mag alleen voor de reiniging van vochtongevoelige en polijstongevoelige, gladde vloeren worden gebruikt.
- Het apparaat is niet geschikt voor de reiniging van bevroren vloeren (bijvoorbeeld in koelhuizen).
- Het apparaat is ontworpen voor het reinigen van vloeren binnenshuis of van overdekte ruimten.
- Het apparaat is geschikt voor gebruik in het temperatuurbereik 5-40 °C.
- Het apparaat moet in een vorstvrije ruimte worden bewaard.
- Het apparaat is niet geschikt voor gebruik in explosiegevaarlijke omgevingen.

- Er mogen geen ontvlambare gassen, onverdunde zuren of oplosmiddelen met het apparaat worden opgenomen. Daartoe behoren benzine, verfverdunder of stookolie, die door opwerking met de zuiglucht explosieve mengsels kunnen vormen. Verder ook aceton, onverdunde zuren of oplosmiddelen, aanzien deze de in het apparaat gebruikte materialen aantasten.
- Reactief metaalstof (bijv. aluminium, magnesium, zink) vormt explosieve gassen in combinatie met sterk alkalische of zure reinigingsmiddelen.
- Het apparaat is niet bedoeld voor het reinigen van openbare verkeerswegen.
- Houd rekening met de toelaatbare oppervlaktebelasting van de vloer (zie hoofdstuk Technische gegevens).
- Het apparaat mag alleen worden uitgerust met originele toebehoren en reserveonderdelen.
- Bij het gebruik van oplaadapparaten of batterijen mogen alleen de in de gebruiksaanwijzing toegestane componenten worden gebruikt. Een afwijkende combinatie moet door de verantwoordelijke leverancier van het oplaadapparaat en/of de batterij zijn goedgekeurd.

Milieubescherming



De verpakkingsmaterialen zijn herbruikbaar. Verwijder verpakkingen op een milieuvriendelijke manier.



Elektrische en elektronische apparaten bevatten waardevolle recyclebare materialen en vaak bestanddelen zoals batterijen, accu's of olie, die bij onjuiste omgang of verkeerd afvalverwijdering een potentieel gevaar voor de gezondheid van de mens en voor het milieu kunnen vormen. Voor een correcte werking van het apparaat zijn deze bestanddelen echter noodzakelijk. Voer apparaten met dit symbool niet samen met het huisvuil af.

Instructies betreffende ingrediënten (REACH)

Actuele informatie over ingrediënten vindt u op: www.kaercher.de/REACH

Toehoren en reserveonderdelen

Gebruik alleen origineel toebehoren en originele reserveonderdelen. Deze garanderen een veilige en storingsvrije werking van het apparaat.

Informatie over toebehoren en reserveonderdelen vindt u onder www.kaercher.com.

Leveringsomvang

Controleer de inhoud bij het uitpakken op volledigheid. Bij ontbrekend toebehoren of bij transportschade neemt u contact op met uw distributeur.

Veiligheidsinstructies

Neem voor het eerste gebruik van het apparaat deze gebruiksaanwijzing en de bijbehorende brochure Veiligheidsinstructies voor borstelreinigungsapparaten, nr. 5.956-251.0 in acht en handel dienovereenkomstig.

⚠ WAARSCHUWING

Het apparaat kan kantelen

Gevaar voor letsel

Gebruik het apparaat niet op hellende vlakken.

⚠ WAARSCHUWING

Gevaren voor ongevallen door foute bediening

Personen kunnen gewond raken.

Bedieners moeten adequaat in het gebruik van het apparaat worden geïnstrueerd.

Het apparaat mag alleen worden gebruikt, als de kap en alle deksel gesloten zijn.

Veiligheidsinrichtingen

⚠ WAARSCHUWING

Gevaar voor letsel!

Ernstig letsel door ontbrekende, aangepaste of ineffektieve veiligheidsinrichtingen.

De veiligheidsinrichtingen niet omzeilen of verwijderen en ze niet buiten werking stellen. Veiligheidsinrichtingen zijn er voor uw veiligheid.

Noodstop

Instructie

Verwijder voor onmiddellijke buitenwerkingstelling de intelligente sleutel (noodstop).

Rijhendel

Wanneer de rijhendel wordt losgelaten, worden de rijaandrijving en de borstelaandrijving uitgeschakeld.

Symbolen op het apparaat



⚠ GEVAAR

Laadproces

Elektrische schok

Verwijder de poolbeschermkappen op de batterijpolen niet. Zorg voor een correcte montage



LET OP

Beschadigingsgevaar

Water beschadigt de zuigturbine

Zorg ervoor dat er geen water in een op die manier gemarkeerde opening terecht komt.

Opmerkingen over batterij (accu) en oplaadapparaat

De Li-ionversie heeft ingebouwde lithium-ionbatterijen. Deze zijn onderworpen aan speciale criteria. Het verwijderen en installeren, evenals het testen van defecte batterijen mag alleen worden uitgevoerd door de klantenservice van Kärcher of door een expert.

Opslag- en transportinstructies ontvangt u van uw Kärcher-klantenservice.

⚠ GEVAAR

Aanpassingen en veranderingen aan het apparaat zijn niet toegestaan.

U mag de batterij niet openen, er bestaat gevaar voor kortsluiting. Bovendien kunnen irriterende dampen of bijtende vloeistoffen ontsnappen.

Stel de batterij niet bloot aan fel zonlicht, hitte en vuur. Er is ontploffingsgevaar.

Gebruik het oplaadapparaat niet in een explosieve omgeving.

Gebruik het oplaadapparaat niet in verontreinigde of natte toestand.

Zorg voor voldoende ventilatie tijdens het laadproces.

Explosiegevaar. In de buurt van een batterij of in een batterijlaadruimte mag u niet met een open vlam werken, mag u geen vonken maken of roken.

Explosiegevaar. Leg geen gereedschappen en dergelijke op de batterij, d.w.z. op de eindpolen en celverbinders.

⚠ WAARSCHUWING

Controleer vóór elk gebruik het apparaat en het netsnoer op beschadigingen. Gebruik beschadigde apparaten niet meer en laat beschadigde onderdelen alleen door gekwalificeerd personeel repareren.

Houd kinderen uit de buurt van batterijen en oplaadapparaat.

Laad geen beschadigde batterijen op. Laat beschadigde batterijen vervangen door de Kärcher-klantenservice.

Gooi een defecte batterij niet bij het huisvuil. Informeer de Kärcher-klantenservice.

Vermijd contact met vloeistof die uit defecte accu's komt. Bij toevallig contact de vloeistof met water afspoelen. In geval van contact met de ogen ook een arts raadplegen.

⚠ VOORZICHTIG

Neem deze gebruiksaanwijzing altijd in acht. Neem de aanbevelingen van de wetgever m.b.t. de omgang met batterijen in acht. De netspanning moet overeenkomen met de spanning die op het typeplaatje van het apparaat is aangegeven.

Gebruik het oplaadapparaat alleen voor het opladen van toegestane accupacks.

Gebruik de batterij alleen met dit apparaat. Het is verboden en gevaarlijk om ze voor andere doeleinden te gebruiken.

Waarschuwingssymbolen

Neem de volgende waarschuwingen in acht bij het omgaan met batterijen:

	Let op de aanwijzingen in de instructies voor de batterij, op de batterij en in deze gebruiksaanwijzing.
	Draag oogbescherming.
	Houd kinderen uit de buurt van zuur en batterijen.
	Explosiegevaar
	Vuur, vonken, open vuur en roken zijn verboden.
	Risico op brandwonden door zuur!
	Eerste hulp
	Waarschuwing
	Afvoer
	Gooi batterijen niet in de vuilnisbak.

Beschrijving apparaat

Overzicht apparaat

Afbeelding A

- 1 Reinigingsmiddel-jerrycan (alleen variant DOSE)
- 2 Zuigslang reinigingsmiddel (alleen variant DOSE)
- 3 Vulopening schoonwaterreservoir met sluiting en geïntegreerde maatbeker
- 4 Turbinebeschermer
- 5 Slanghouder
- 6 Vulslang schoon water
- 7 Klep voor reservoirventilatie
- 8 Wateraansluiting spoelsysteem vuilwaterreservoir
- 9 Vlotter
- 10 Grofvuilzeef
- 11 Houder voor homebase
- 12 Batterij
- 13 Zwabberhouder

- 14 R-reinigingskop
- 15 Waterverdeelsstrip
- 16 Regelknop waterdosering (alleen Good-variant)
- 17 Legplank voor reinigungsset "Homebase Box"
- 18 Deksel vuilwaterreservoir
- 19 Houder voor smartphone
- 20 Bedieningspaneel
- 21 Vuilwaterreservoir
- 22 *Vulsysteem schoon water
- 23 Niveau-indicatie en aftapslang schoon water
- 24 Greep voor omhoog zwenken van vuilwaterreservoir
- 25 Toets borstelvervanging (R-reinigingskop)
- 26 Reservoir voor grof vuil (R-reinigingskop)
- 27 Schoonwaterreservoir
- 28 Typeplaatje
- 29 Klemhendel zuigbalk
- 30 Zuigbalk
- 31 Hendel zuigbalk neerlaten
- 32 Pedaal om reinigungs-kop omhoog/omlaag te brengen
- 33 Opbergvak
- 34 Zuigslang
- 35 Sluiting schoonwaterreservoir met filter
- 36 Kabelhaak voor netsnoer
- 37 Aftapslang vuil water met doseerinrichting
- 38 Duwbeugel
- 39 Rijkhendel
- 40 Walsborstel (R-reinigingskop)
- 41 Pedaal borstelvervanging (D-reinigingskop)
- 42 Discborstel (D-reinigingskop)
- 43 D 51-reinigingskop
- 44 Draaiknop kanteling borstel (D 51-reinigingskop)
- 45 USB-poort
- 46 Opbergvak voor zuigbalk
- 47 D 60-reinigingskop
- 48 Bevestiging borstelkop
- 49 O 51-reinigingskop
- 50 Drijfschijf en pad
- 51 Handgreep

* optioneel, ** Niet meegeleverd

Kleurmarkering

Apparaatonderdelen die bestemd zijn voor bediening of onderhoud door de gebruiker, zijn geel gemarkeerd.

Bedieningspaneel

Afbeelding B

- 1 Programmaschakelaar
- 2 Rijkhendel
- 3 * Toets waterdosering
- 4 Display
- 5 Neerlegvlak voor smartphone
- 6 Houder voor smartphone
- 7 Toets snelheid
- 8 * Toets reinigungs-middelendosering
- 9 Toets "+"
- 10 Toets "-"
- 11 Intelligente sleutel
Wit - operator
Rood - servicetechnicus

* Optie

Programmaschakelaar

Afbeelding C

- ① 0
Het apparaat is uitgeschakeld.
- ② ECO-MODUS
De vloer nat reinigen en het vuile water opzuigen met minder gebruik van hulpbronnen (lager borsteltoerental, lagere zuigkracht, lagere reinigingsmiddel- en waterdosering).
- ③ NORMAAL-MODUS
De vloer nat reinigen en het vuile water opzuigen.
- ④ INTENSIEF-MODUS
De vloer nat reinigen (met verhoogde reinigingsmiddel- en waterdosering) en het vuile water opzuigen.















Houder zuigbalk

Bij het rijden door smalle ruimten of voor het opbergen kan de zuigbalk worden gedemonteerd en aan de rand van het apparaat worden gehangen.

Afbeelding D

- ① Opbergvak voor zuigbalk (rand van apparaat)
- ② Zuigbalk

Symbolen op het apparaat

-  Netsnoer voor oplaadapparaat
-  Sjorrog
-  *Mophouder
-  *Schoon water vullen
-  Vulniveau schoonwaterreservoir 25%
-  Vulniveau schoonwaterreservoir 50%
-  Vulniveau schoonwaterreservoir 100%
-  Pedaal borstelvervang (BD)
Toets borstelvervang (BR)
-  Borstelkanteling instellen (alleen D 51-reinigingskop)
-  Afvoer vuil water
Afvoer schoon water
-  Reservoir voor grof vuil wegnemen
-  Reinigingskop optillen/neeurlaten
-  Vooruitrijden
-  Achteruitrijden

Intelligente sleutel

De intelligente sleutel wordt gebruikt om het apparaat in te schakelen en bepaalde apparaatfuncties te activeren.

- **Geel: Bediener**
Het apparaat kan worden gebruikt. Alle instellingen voor de reinigingsprogramma's die via de smartphone-app voor deze sleutel zijn vrijgegeven, kunnen worden gewijzigd.
- **Grijs: Voorman**
Het apparaat kan worden gebruikt. Alle instellingen voor de beschikbare reinigingsprogramma's van het apparaat kunnen worden gewijzigd.

Montage

Apparaat lossen

⚠ VOORZICHTIG

Risico op schade bij het rijden met het apparaat

Het apparaat mag niet worden gebruikt met de borstelkop omhoog geklapt, omdat dit de reinigingsunit kan beschadigen of vernielen. Klap de borstelkop omlaag vóór het afladen of rijden.

1. Schroeven van de transportbeveiligingen eruit draaien.

Afbeelding E

Afbeelding F

- ① Transportbeveiliging
2. De transportbeveiligingen verwijderen.
3. Het apparaat vooruit van de pallet trekken.

Zuigbalk monteren

1. Beide klemhendels naar boven zwenken.

Afbeelding G

- ① Zuigslang
 - ② Zuigbalkophanging
 - ③ Zuigbalk
 - ④ Klemhendel
2. De zuigbalk in de zuigbalkophanging plaatsen.
 3. Beide klemhendels naar onderen zwenken.

Borstels monteren

1. De montage van de borstel wordt beschreven in het hoofdstuk 'Onderhoudswerkzaamheden'.

Accu's

Aanbevolen batterijen

LET OP

Beschadigingsgevaar

Batterijen mogen alleen worden vervangen door batterijen van dezelfde technologie.

Loodbatterijen mogen niet worden vervangen door Li-ionbatterijen. Li-ionbatterijen mogen niet worden vervangen door loodbatterijen.

Loodbatterijen:

Beschrijving	Bestelnr.
Set 76 Ah - onderhoudsvrij, 24 V	2.815-099.0
Set 105 Ah - onderhoudsvrij, 24 V	2.815-100.0
Set 115 Ah - onderhoudsvrij, 24 V	2.815-091.0
Set 80 Ah - onderhoudsvrij, 24 V	2.815-090.0

Het apparaat heeft 2 batterijen nodig.

Li-ionbatterijen:

Beschrijving	Bestelnr.
80 Ah, 25,6 V	6.654-454.0
90 Ah, 25,6 V	6.654-558.0

Het apparaat heeft 1 batterij nodig.

Maximale accu-afmetingen

Lengte	350
Breedte	355
Hoogte	290

Batterijen plaatsen en aansluiten

Instructie

Bij de apparaatvariant met Li-ionbatterij is de batterij reeds geïnstalleerd en aangesloten.

⚠ GEVAAR

Brand- en explosiegevaar!

Leg geen gereedschap of dergelijke op de accu. Kortsluiting en explosiegevaar.

Rook en open vuur moet worden voorkomen.

Ruimtes waarin accu's worden opgeladen, moeten goed worden geventileerd, aangezien bij het opladen zeer explosief gas ontstaat.

⚠ WAARSCHUWING

Letselgevaar door kantelen van het apparaat!

Het apparaat kan kantelen bij het uit- en inbouwen van de batterijen.

Zorg er bij het in- en uitbouwen van de accu's voor dat het apparaat veilig staat.

LET OP

Gevaar voor beschadiging van de besturingselektronica!

De besturingselektronica kan worden vernield door de polariteit van de batterijaansluitingen om te keren.

Let bij het aansluiten van de accu op juiste poling.

⚠ WAARSCHUWING

Levensgevaar door brand of explosie bij diep ontladen accu's!

Verkeerd opladen van diep ontladen accu's kan brand veroorzaken. Gebruik het apparaat niet als de accu diep ontladen is.

Zorg ervoor dat de accu is opgeladen voordat u het systeem start.

1. Het apparaat ca. 2 m naar voren duwen, zodat de zwenkwielen naar achteren wijzen.
2. Het vuilwaterreservoir vastnemen aan de verzonken greep en zijwaarts omhoog zwenken.
3. De batterijen in de bak plaatsen.
4. De batterijen aansluiten:
 - a De afstandsstukken plaatsen.

Afbeelding H

- ① Afstandsstuk 340x40x10 (9.763-222.0)
- ② Verbindingskabel
- ③ Batterij
- ④ 80 Ah: Afstandsstuk 295x94x10 (5.642-034.0)
115 Ah: Afstandsstuk 295x94x23 (5.642-033.0)
- ⑤ Aansluitkabel naar batterij (-)
- ⑥ Aansluitkabel naar batterij (+)
 - b Beide batterijen met de verbindingskabel verbinden.
 - c De aansluitkabel aan de nog vrije batterijpolen (+) en (-) vastklemmen.
5. Het vuilwaterreservoir omhoog zwenken.

Li-ionbatterij activeren

Li-ionbatterijen worden in transportmodus geleverd en moeten worden geactiveerd voordat het apparaat in bedrijf wordt gesteld.

1. De batterij opladen (zie "Inbedrijfstelling/batterij opladen"), hierdoor wordt de transportmodus beëindigd.

Batterij uitbouwen

⚠ WAARSCHUWING

Gevaar voor letsel en schade bij het uit- en inbouwen van de accu's door omkantelen van het apparaat!

Letsels en materiële schade

Zorg er bij het uit- en inbouwen van de accu's voor dat het apparaat stabiel staat.

⚠ WAARSCHUWING

Kantelend apparaat

Gevaar voor letsel, gevaar voor beschadiging

De batterijen alleen verwijderen als er een reinigingskop op het apparaat is bevestigd.

1. De programmaschakelaar op "0" zetten.
2. De intelligente sleutel eruit trekken.

3. Het vuilwaterreservoir ledigen.
4. Het apparaat ca. 2 m naar voren duwen, zodat de zwenkwielen naar achteren wijzen.
5. Het vuilwaterreservoir vastnemen aan de verzonken greep en zijwaarts omhoog zwenken.
6. De kabel van de minpool van de batterij losmaken.
7. De resterende kabels van de batterij losmaken.
8. De afstandsstukken verwijderen.
9. De batterijen eruit nemen.
10. De opgebruikte batterijen conform de geldende bepalingen afvoeren.

Inbedrijfstelling

Oplaadcurve instellen

Vóór de eerste inbedrijfstelling, na een servicereset of bij overschakelen op een ander type accu is het absoluut noodzakelijk de oplaadcurve in te stellen.

⚠ GEVAAR

Gevaar door onbedoeld starten van het apparaat

Gevaar voor letsel

Maak de bougiestekker los of ontkoppel de accu alvorens werkzaamheden aan het toestel uit te voeren.

LET OP

Gevaar voor beschadiging van de accu

De levensduur en de ladingscapaciteit van de accu kunnen worden beïnvloed door een onjuiste oplaadcurve.

Zorg ervoor dat de bij de accu passende curve in de machine is geselecteerd.

De actueel geselecteerde curve is tijdens het laden te zien op het display of via de app in het gedeelte "Apparaatstatus".

Instructie

De oplaadcurve kan alleen door Kärcher Service worden ingesteld.

Voor de volgende accu's zijn oplaadcurves beschikbaar:

- EXIDE GF12105V
- HOPPECKE TB115
- EXIDE GF12076V
- EXIDE FF12080W
- TROJAN 27TMX
- HOPPECKE TB80
- ZENITH L120185

Instructie

Om ook andere accu's te kunnen gebruiken, kan door de serviceafdeling van Kärcher een aangepaste oplaadcurve worden aangemaakt. Daartoe moeten de overeenkomstige parameters van de accu worden overgemaakt.

Accu laden

⚠ GEVAAR

Gevaar voor letsel door de oplader!

Elektrische schok door onjuist gebruik van de oplader!

Neem de netspanning en de zekering op het typeplaatje van het apparaat in acht.

Gebruik het oplaadapparaat alleen in droge ruimtes met voldoende ventilatie.

Het ingebouwde oplaadapparaat is elektronisch gestuurd en geschikt voor alle aanbevolen accu's. Het oplaadapparaat beëindigt het laadproces automatisch.

Instructie

Door een snellader te gebruiken, kan de oplaadtijd worden verkort tot maximaal 2,5 uur (alleen voor de versie lithium-ion).

Instructie

De overeenkomstige oplaadcurve moet worden ingesteld voor elk geïnstalleerd type accu.

De geïnstalleerde accu wordt tijdens het opladen op het display weergegeven.

De oplaadtijd bedraagt gemiddeld max. 14 uur.

Het apparaat kan tijdens laden niet worden gebruikt.

Instructie

Het apparaat beschikt over een beveiliging tegen volledige ontlading, d.w.z. dat als tijdens de werking de nog toegestane minimale capaciteit wordt bereikt, de borstelmotor en de turbine worden uitgeschakeld.

1. Breng het apparaat direct naar de voorziene oplaadplaats, vermijd daarbij hellingen.
2. Steek de netstekker op de aansluitkabel in het stopcontact.
3. Laad op tot het display aangeeft dat de accu volledig opgeladen is.

Onderhoudsvrije accu's (nat)

⚠ GEVAAR

Gevaar voor brandwonden door uitreden van zuur!

Vul de accu met water alleen als deze ontladen is.

Gebruik bij het werken met accuzuur een veiligheidsbril en spoel zuurspatten op de huid of kleding onmiddellijk uit met water.

LET OP

Gevaar voor beschadiging van de accu's!

Bij gebruik van water met toevoegingen vervalt de garantie op de accu.

Gebruik voor het bijvullen van de accu's alleen gedestilleerd of ontzilt water (EN 50272-T3).

Gebruik geen vreemde additieven of verbeteringsmiddelen.

1. Een uur voor het einde van de laadprocedure gedestilleerd water toevoegen. Hierbij de juiste zuurstand conform de kenmerking van de accu in acht nemen.
Aan het einde van de laadprocedure moeten alle cellen gassen.

Apparaat inschakelen

1. Een intelligente sleutel in het bedieningspaneel steken.
2. De programmaschakelaar naar een reinigingsprogramma draaien.

Op het scherm verschijnt na elkaar:

- Kärcher-logo
- Tijd tot de volgende service in uren
- Batterijstatus en bedrijfsuren
- Softwareversie
- Bedrijfsindicatie

Afbeelding I

- ① Ladingstoestand van de batterij
- ② Ingestelde waterdosering (alleen voor apparaten met elektrische waterklep)
- ③ Ingestelde snelheid
- ④ Ingestelde reinigingsmiddelendosering (alleen bij apparaatvariant DOSE)

Het apparaat is bedrijfs gereed.

Smartphone koppelen

De app "Machine Connect" op een smartphone die met het apparaat is verbonden, kan worden gebruikt om geavanceerde apparaatfuncties uit te voeren:

- het type reinigingskop instellen
- de maximale transportsnelheid instellen
- de USB-poort uit-/inschakelen
- de aanlooptijd van de borstel(s) instellen
- de nalooptijd van de afzuiging instellen
- de snelheidsafhankelijke waterdosering in-/uitschakelen
- de rechten van de gele intelligente sleutel beheren
- de fabrieksinstellingen herstellen

Instructie

De mogelijke functies zijn afhankelijk van de uitvoering van het apparaat.

1. De QR-code op het apparaat met uw smartphone scannen.

Afbeelding J

- ① CODE
- ② Bluetooth®-symbool

2. De app "Machine Connect" op de smartphone installeren en starten.

3. Een intelligente sleutel in het bedieningspaneel steken.
4. Tegelijkertijd gedurende 3 seconden op de toetsen "+" en "-" op het bedieningspaneel van het apparaat drukken.

Instructie

Tijdens het koppelingsproces knippert het Bluetooth®-symbool op het bedieningspaneel.

5. De instructies van de app op de smartphone voor het koppelen opvolgen.
6. De functies van de app worden uitgelegd op de smartphone.

Instructie

Als de smartphone met het apparaat is gekoppeld, is het Bluetooth-symbool constant aan.

Instructie

De mobiele telefoon kan worden aangesloten op de USB-poort van het apparaat om de batterij op te laden.

Verzoeken om onderhoud

Nadat een bepaalde bedrijfsduur is verstreken, vraagt het display om diverse onderhoudswerkzaamheden uit te voeren:

Instructie	Interval (uren)
REINIGING FILTER ZUIGEN	10
REINIGING ZUIGBALK	20
REINIGING WATER FILTEREN	50
CONTROLLEREN BORST.SLIJTAGE	100
CONTROLLEREN ZUIGSTRIP	100

1. De aangegeven onderhoudsactiviteit uitvoeren.
2. Op een willekeurige toets op het bedieningspaneel drukken om te bevestigen.
De instructie verdwijnt en wordt opnieuw weergegeven na het verstrijken van het interval.

Werking

⚠ GEVAAR

Gevaarlijke situatie tijdens bedrijf

Gevaar voor letsel

Bij gevaar de rijkhendel loslaten.

Verlies van stabiliteit

Gevaar voor letsel

Het pedaal om de reinigingskop omhoog/omlaag te brengen met slechts één voet bedienen. De andere voet stevig op de grond houden.

Bedrijfsstoffen bijvullen

Verswater bijvullen

1. De afsluiting van de verswatertank openen.
2. Het verswater (maximaal 50 °C) tot de onderrand van de vulopening vullen.
Opmerking: De slang van het verswaterreservoir kan tijdens het vullen met de slanghouder worden vastgeklemd.
3. De afsluiting van het verswaterreservoir sluiten.

Vullen met schoon water met behulp van de vulslang

1. De vulslang uit het apparaat trekken.
2. Het uiteinde van de vulslang op een waterkraan aansluiten.
3. De afsluiting van het schoonwaterreservoir afnemen.
4. De watertoevoer openen (watertemperatuur maximaal 50 °C).
5. Het vulniveau van het schoonwaterreservoir via de vulopening observeren.
6. De watertoevoer sluiten wanneer het vulniveau de onderkant van de vulopening bereikt.
7. De afsluiting van het verswaterreservoir aanbrengen.
8. De vulslang loskoppelen van de waterkraan.
9. De vulslang in het apparaat schuiven.

Vul vers water bij met het vulsysteem

1. Sluit de waterslang aan op de aansluiting van het vulsysteem (maximale watertemperatuur 50 °C).
2. De watertoevoer openen.
3. Bewaak het apparaat. Het automatische vulsysteem onderbreekt de watertoevoer, als de verswatertank vol is.
4. De watertoevoer sluiten.
5. Verwijder de waterslang.

Aanwijzingen over reinigingsmiddelen

LET OP

Beschadigingsgevaar bij gebruik van ongeschikte reinigings- en onderhoudsmiddelen

Materiële schade

Gebruik alleen reinigings- en onderhoudsmiddelen die worden aanbevolen door Kärcher. Als ongeschikte reinigings- en onderhoudsproducten worden gebruikt, kunnen het apparaat, de vloeren en de oppervlakken beschadigd raken.

Neem de aangegeven gebruiksdoeleinden en veiligheidsgegevensbladen van de reinigings- en onderhoudsmiddelen in acht. Gebruik nooit reinigings- en onderhoudsmiddelen die ontvlambaar zijn, sterk schuimen of oplosmiddelen, zoutzuur of fluorwaterstofzuur bevatten.

Instructie

Gebruik geen sterk schuimende reinigingsmiddelen.

Aanbevolen reinigingsmiddelen

Toepassing	Reinigingsmiddelen
Onderhoudsreiniging van alle waterbestendige vloeren	CA 50 C RM 756
Onderhoudsreiniging met verzorgingscomponenten	RM 746 RM 780
Onderhoudsreiniging en basisreiniging van industriële ondergronden	RM 69
Onderhoudsreiniging van glanzende ondergronden	RM 755
Onderhoudsreiniging en basisreiniging van stenen tegels	RM 753
Onderhoudsreiniging en basisreiniging van zuurbestendige ondergronden	RM 751
Reiniging en desinfectie	RM 732
Basisreiniging van alle alkalibestendige vloerbedekkingen	RM 752
Basisreiniging en decoating van alkaligevoelige vloeren	RM 754

Toevoeging van reinigingsmiddel met doseerinrichting

Alleen variant DOSE:

Aan het vers water wordt in het traject naar de reinigingskop reinigingsmiddel toegevoegd door een doseerinrichting.

1. Het reinigingsmiddel in de reinigingsmiddel-jerrycan vullen.

Instructie

Met de doseerinrichting kan maximaal 3 % reinigingsmiddel worden gedoseerd. Als de dosering hoger is, moet het reinigingsmiddel in het schoonwaterreservoir worden gedaan.

LET OP

Gevaar voor verstopping

Bij het toevoegen van het reinigingsmiddel aan het schoonwaterreservoir kan het reinigingsmiddel uitdrogen en de werking van de doseerinrichting verstoren.

Spoel na het toevoegen van het reinigingsmiddel in het schoonwaterreservoir het apparaat met helder water: Selecteer een reinigingsprogramma met watertoepassing, stel de hoeveelheid water in op de hoogste waarde, stel de reinigingsmiddeldosering in op 0.

Toevoeging van reinigingsmiddel zonder doseerinrichting

1. Het reinigingsmiddel in het verswaterreservoir vullen.

Instructie

De afsluitdop van de vulopening heeft binnenin een schaalverdeling en kan worden gebruikt om de reinigingsmiddelhoeveelheid af te meten.

Reinigingsmiddeldosering instellen

Bij de apparaatvariant DOSE wordt het reinigingsmiddel toegevoegd aan het schone water op weg naar de reinigingskop.

De reinigingsmiddeldosering kan voor elk reinigingsprogramma afzonderlijk worden ingesteld.

1. Een intelligente sleutel in het bedieningspaneel steken.
2. Het in te stellen reinigingsprogramma kiezen met de programmaschakelaar.
3. Op de toets reinigingsmiddeldosering drukken.
4. De gewenste reinigingsmiddeldosering met de toetsen "+" en "-" instellen.
5. Om de instelling te aanvaarden, 3 seconden wachten of op een van de andere toetsen drukken.

Waterhoeveelheid instellen

1. De waterhoeveelheid overeenkomstig de verontreiniging van de vloerbedekking instellen.

Instructie

De eerste reinigingspoging met geringe waterhoeveelheid uitvoeren. De waterhoeveelheid stap voor stap verhogen tot het gewenste reinigingsresultaat is bereikt.

Instructie

Bij leeg verswaterreservoir werkt de reinigingskop zonder vloeistof toevoer verder.

Manuele waterklep

Een apparaat met een manuele waterklep is uitgerust met een regelknop voor waterdosering rechts naast het bedieningspaneel.

1. De regelknop waterdosering naar de gewenste waarde draaien.

Instructie

De borstelbevochtiging is alleen actief als de reinigingskop omhoog staat en de rijkhendel wordt bediend.

Elektrische waterklep

Een apparaat met een elektrische waterklep is op het bedieningspaneel voorzien van een toets voor de waterdosering. De waterdosering kan voor elk reinigingsprogramma afzonderlijk worden ingesteld.

1. Een intelligente sleutel in het bedieningspaneel steken.
2. Het in te stellen reinigingsprogramma kiezen met de programmaschakelaar.
3. Op de toets waterdosering drukken.
4. De gewenste waterdosering met de toetsen "+" en "-" instellen.
5. Om de instelling te aanvaarden, 3 seconden wachten of op een van de andere toetsen drukken.

Instructie

De borstelbevochtiging is alleen actief als de reinigingskop omhoog staat en de rijkhendel wordt bediend.

Helling van de zuigbalk instellen

De helling moet zodanig worden ingesteld dat de zuiglippen van de zuigbalk over de gehele lengte gelijkmatig op de vloer worden gedrukt.

1. Het apparaat op een ondergrond zonder helling neerzetten.
2. Het programma "Afzuiging" selecteren.
3. Het apparaat een klein stuk vooruit rijden. De zuigbalk wordt neergelaten.
4. De waterpas aflezen.

Afbeelding K

- ① Schroef
- ② Moer
- ③ Waterpas

- De moer M 12 losdraaien, daarbij de M 10-inbusbout met een inbussleutel vasthouden.
- De schroef zo instellen dat de waterpasindicator zich tussen de twee strepen bevindt.
- De moer M 12 vastdraaien, daarbij de M 10-inbusbout met een inbussleutel vasthouden.
- Om de nieuwe instelling te controleren, het apparaat met neergelaten zuigbalk in zuigwerking een stukje vooruit rijden en de waterpas observeren. Indien nodig de instelprocedure herhalen.

Hoogte instellen

Met de hoogteverstelling wordt de buiging van de zuiglippen bij contact met de vloer beïnvloed.

Instructie

- Basisinstelling:** 3 ringen boven, 3 ringen onder de zuigbalk.
Oneffen vloer: 5 sluitringen boven, 1 sluitring onder de zuigbalk.
Zeer gladde vloer: 1 sluitring boven, 5 sluitringen onder de zuigbalk.
- De moeren losschroeven.

Afbeelding L

- Moer
 - Onderlegging
 - Afstandsrol met houder
- Plaats het gewenste aantal ringen tussen de zuigbalk en de afstandsrol.
 - De resterende onderleggingen boven de afstandrol aanbrengen.
 - De moer erop schroeven en vastdraaien.
 - Het proces bij de tweede afstandsrol herhalen.

Instructie

Stel beide afstandsrollen in op dezelfde hoogte.

Zijwaartse trekkracht van de borstel instellen

(Alleen bij D 51-reinigingskop)

Als het apparaat tijdens het reinigen naar één kant trekt, kan dit worden verholpen door de helling van de borstel te verstellen.

Instructie

Na het vervangen van de borstel/pad moet de zijwaartse trekkracht eventueel opnieuw worden ingesteld.

- De draaiknop borstelhelling verstellen tot het apparaat recht vooruit rijdt.

Afbeelding M

- Draaiknop borstelhelling

Apparaat inschakelen

- De sleutelschakelaar op "1" zetten.
Het display toont achtereenvolgens:
 - De periode tot de volgende klantendienst
 - De softwareversie, bedieningsdeel
 - De laadtoestand van de accu en het aantal bedrijfsuren

Rijden

Instructie

Het apparaat is zo geconstrueerd dat de reinigingskop rechts uitsteekt. Dit maakt het mogelijk om overzichtelijk en dicht bij de rand te werken.

- De intelligente sleutel erin steken.
- De hendel zuigbalkneerlating omhoog zwenken.
- Het pedaal reinigingskop optillen/neerlaten omlaag bewegen en rechts vergrendelen.
- De programmaschakelaar op een willekeurig programma zetten.

⚠ VOORZICHTIG

Risico op schade bij het rijden met het apparaat

Het apparaat mag niet worden gebruikt met de borstelkop omhoog geklapt, omdat dit de reinigungsunit kan beschadigen of vernielen.

Klap de borstelkop omlaag vóór het afladen of rijden.

- Met het apparaat rijden.
 - De rijhendel naar voren duwen.
Het apparaat rijdt vooruit.
 - De rijhendel naar achteren duwen.
Het apparaat rijdt achteruit.

Instructie

Het apparaat beweegt pas wanneer de rijhendel 5° worden bewogen.

- De rijhendel loslaten.
Het apparaat stopt.

Reinigen

LET OP

Beschadigingsgevaar

Als het apparaat te lang op dezelfde plek wordt gebruikt, kan de vloerbedekking beschadigd raken.

Gebruik het apparaat niet stilstaand op één plaats.

- De intelligente sleutel erin steken.
- De programmaschakelaar op het gewenste reinigungsprogramma zetten.
- De hendel zuigbalkneerlating omlaag zwenken.
- Het pedaal reinigingskop optillen/neerlaten omlaag duwen, naar links bewegen en omhoog laten gaan.
- De rijhendel naar voren duwen en over het te reinigen oppervlak rijden.

Instructie

Als het vuilwaterreservoir vol is, sluit de vlotter de zuigopening en draait de zuigturbine met verhoogd toerental. In dit geval het zuigen uitschakelen en naar het leegmaken van het vuilwaterreservoir rijden.

Werking beëindigen

Reiniging beëindigen

- De regelknop waterhoeveelheid naar "OFF" draaien (niet bij de uitvoering DOSE).
- De rijhendel loslaten.
- Het pedaal reinigingskop optillen/neerlaten omlaag duwen en rechts vergrendelen.
- Een kort traject verder rijden.
Het restwater wordt afgezogen.
- De hendel zuigbalkneerlating omhoog zwenken.

Vuil water aftappen

⚠ WAARSCHUWING

Milieuverontreiniging!

Milieuverontreiniging als gevolg van onjuiste lozing in afvalwater. Neem de plaatselijke voorschriften inzake de behandeling van afvalwater in acht.

- De aftapslang uit de houder nemen, en in een geschikt opvangvat leiden.
- #### Afbeelding N
- De aftapslang op het daarvoor bestemde punt samendrukken of knikken.
 - Het deksel van de aftapslang openen.
 - Het vuil water aftappen. De waterhoeveelheid regelen door drukken of knikken.
 - Het vuilwaterreservoir met helder water schoonspelen.

Spoelsysteem vuilwaterreservoir

- De aftapslang vuil water uit de houder nemen en boven een geschikte verzamelinrichting neerlaten.
- De deksel van de doseerinrichting aan de aftapslang openen.
- De deksel van het vuilwaterreservoir openen.
- De flexibele sluiting van het spoelsysteem eraf trekken.
- De waterslang verbinden met het spoelsysteem.

Afbeelding O

- Sluiting
 - Klep voor reservoirventilatie
 - Wateraansluiting spoelsysteem
- De deksel vuilwaterreservoir sluiten.
 - De watertoevoer openen en het vuilwaterreservoir gedurende ca. 30 seconden spoelen.
Indien nodig het spoelproces 2 - 3 keer herhalen.
 - De watertoevoer sluiten en de slang loskoppelen van het apparaat.

- De flexibele sluiting weer op de watertoevoer van het spoelsysteem aanbrengen.
- De deksel van het vuilwaterreservoir sluiten. Daarbij de klep voor de reservoirventilatie indrukken, zodat er een spleet open blijft en het vuilwaterreservoir kan drogen.
- De aftapslang vuil water in de houder duwen en de deksel van de doseerinrichting sluiten.

Schoon water aan de sluiting aflaten

- De sluiting schoonwaterreservoir openen.
- Het schone water aflaten.
- Het filter reinigen.
- De afsluiting verswaterreservoir aanbrengen.

Schoon water via de niveau-indicatie aflaten

- De slang van de niveau-indicatie uit de houder nemen en naar beneden zwenken.
- De slang weer vastmaken.

Container voor grof vuil legen

(Alleen bij R-reinigingskop)

- De container voor grof vuil optillen en eruit trekken.

Afbeelding P

- Reservoir voor grof vuil
- Het reservoir voor grof vuil leegmaken en indien nodig reinigen.
- Het reservoir voor grof vuil terugplaatsen.

Apparaat parkeren

- De programmaschakelaar naar de stand "0" draaien.
- De intelligente sleutel eruit trekken.
- De hendel reinigingskop optillen/neerlaten omlaag duwen en rechts vergrendelen.
- De hendel zuigbalkneerlating omhoog zwenken.
- Het apparaat tegen wegrollen beveiligen.
- De deksel van het vuilwaterreservoir sluiten. De klep voor de reservoirventilatie daarbij zo indrukken dat deze vastklikt in de groef van het schoonwaterreservoir, zodat het vuilwaterreservoir kan drogen.
- Eventueel de accu laden.

Transport

⚠ GEVAAR

Rijden op stijgende hellingen

Gevaar voor letsel

Gebruik het apparaat voor het laden en lossen alleen op hellingen tot de maximale waarde (zie hoofdstuk "Technische gegevens").

Rij langzaam.

⚠ VOORZICHTIG

Niet in acht nemen van het gewicht

Gevaar voor letsel en beschadiging

Neem voor transport het gewicht van het apparaat in acht.

Het apparaat alleen laden als de vuil- en schoonwaterreservoirs leeg zijn.

Belaad het apparaat alleen samen met een andere persoon of met behulp van de rijaandrijving.

- Het pedaal reinigingskop optillen/neerlaten omlaag duwen en rechts vergrendelen.
- De borstels uitnemen om beschadiging te voorkomen.
- De zuigbalk van het apparaat demonteren.
- Bij het transport in voertuigen het apparaat met de sjiroge conform de geldende richtlijnen tegen wegglijden en omvallen beveiligen.

Afbeelding Q

Opslag

⚠ VOORZICHTIG

Letsel- en beschadigingsgevaar door het niet in acht nemen van het gewicht

Houd bij de opslag rekening met het gewicht van het apparaat.

LET OP

Beschadigingsgevaar door vorst!

Materiële schade

Maak het apparaat volkomen leeg van schoon en vuil water. Niet volledig afgetapt water kan het apparaat beschadigen bij vriesweer.

Bescherm het apparaat altijd tegen vorst: tijdens gebruik, vervoer en opslag.

- Dit apparaat mag alleen in binnenruimtes worden opgeslagen.
- Voor een langere levensduur de batterijen volledig opladen.
- De batterijen bij opslag minstens één keer per maand volledig opladen.

Verzorging en onderhoud

⚠ GEVAAR

Per ongeluk opstartend apparaat

Gevaar voor letsel

De programmaschakelaar naar de stand "0" draaien.

Voor alle werkzaamheden aan het apparaat de intelligente sleutel uittrekken.

Trek de netstekker van de oplader eruit.

- Het vuilwater en schoonwater aftappen en afvoeren.

Veiligheidsinspectie/onderhoudscontract

Met uw dealer kunt u een regelmatige veiligheidsinspectie vastleggen of een onderhoudscontract afsluiten. Vraag hierover advies.

Onderhoudsintervallen

Na elk gebruik

LET OP

Beschadigingsgevaar!

Gevaar voor beschadiging van het apparaat door onjuiste reiniging.

Spuit het apparaat niet af met water en gebruik geen agressieve schoonmaakmiddelen.

- Het vuil water aftappen.
- Het vuilwaterreservoir reinigen met het spoelsysteem van het vuilwaterreservoir.
- De grofveelzeef uit het vuilwaterreservoir verwijderen en reinigen.
- De turbinebeschermzeef controleren, indien nodig uitnemen en reinigen.
- De buitenkant van het apparaat reinigen met een vochtige, in mild zeepsop gedrenkte doek.
- Alleen R-reinigingskop: Het reservoir voor grof vuil eruit nemen en leegmaken.
- Alleen R-reinigingskop: De waterverdeelstrip reinigen.
- De zuiglippen schoonmaken, op slijtage controleren en indien nodig vervangen.
- De schraaplippen aan de reinigingskop schoonmaken, op slijtage controleren en indien nodig vervangen.
- De borstels schoonmaken, op slijtage controleren en indien nodig vervangen.
- De deksel van het vuilwaterreservoir sluiten. De klep voor de reservoirventilatie indrukken, zodat er een spleet open blijft en het vuilwaterreservoir kan drogen.
- De accu laden.

Loodzuurbatterij:

- Als de laadtoestand onder 50% is, de accu volledig en zonder onderbrekingen opladen.
- Als de ladingstoestand boven 50% is, de accu alleen opladen, als u bij het volgende gebruik de volledige bedrijfsduur nodig hebt.

Li-ionbatterij:

- Herladen indien nodig.

Eens per maand

- Het schoonwaterreservoir leegmaken en uitspoelen.
- Het filter verswater reinigen.
- De vlotter reinigen.
- Bij tijdelijk buiten gebruik gesteld apparaat met loodzuurbatterij: De compensatielading van de accu uitvoeren.
- De accupool op oxidatie controleren, indien nodig afborstelen. Op vastheid van de verbindingkabels letten.
- De afdichtingen tussen het vuilwaterreservoir en de deksel reinigen en op dichtheid controleren, indien nodig vervangen.
- Alleen R-reinigingsknop: De borsteltunnel reinigen.
- Alleen R-reinigingsknop: De waterverdeelstrip aan de reinigingskop lostrekken en het waterkanaal reinigen.
- Bij niet-onderhoudsvrije loodbatterijen de zuurdichtheid van de cellen controleren.
- Bij een langere stilstandtijd het apparaat met volledig opgeladen accu's afzetten. De accu minstens maandelijks volledig opladen.

Jaarlijks

- De voorgeschreven inspectie door de klantenservice laten uitvoeren.

Onderhoudswerkzaamheden

Grofvuilfilter reinigen

1. De deksel van het vuilwaterreservoir openen.

Afbeelding R

- ① Grofvuilzeef
2. De grofvuilzeef er omhoog aftrekken.
3. De grofvuilzeef onder stromend water schoonspelen.
4. De grofvuilzeef in het vuilwaterreservoir plaatsen.

Waterverdeelstrip reinigen

1. De vergrendelingshendel naar links duwen en tegelijkertijd de waterverdeelstrip van de reinigingskop wegtrekken.

Afbeelding W

- ① Waterverdeelbalk
- ② Vergrendelingshendel
2. De waterverdeelstrip van de reinigingskop afnemen.
3. De waterverdeelstrip reinigen.
4. De linkerzijde van de strip in de reinigingskop plaatsen.
5. De waterverdeelstrip in de richting van de reinigingskop zwenken en aan de rechterkant vastklikken.

Filter verswater reinigen

1. Het schone water aflaten.
2. De afsluiting van het verswaterreservoir losschroeven.

Afbeelding S

- ① Filter verswater
- ② Afsluiting verswaterreservoir
3. Het filter verswater eruit trekken en met schoon water schoonspelen.
4. Het filter verswater plaatsen.
5. De afsluiting van het verswaterreservoir aanbrengen.

Zuiglippen omkeren of vervangen

Als de zuiglippen zijn versleten, moeten ze worden omgekeerd of vervangen.

De zuiglippen kunnen 3 keer worden omgekeerd totdat alle 4 de randen zijn versleten.

1. De zuigbalk verwijderen.
2. De stergreep eruit schroeven.

Afbeelding T

- ① Stergreep
- ② Spanband
- ③ Binnenste gedeelte zuigbalk
- ④ Spansluiting
3. Het binnenste gedeelte van de zuigbalk eruit trekken.
4. De spansluiting openen.

5. De spanband verwijderen.
6. De zuiglippen uit het binnenste gedeelte verwijderen.

Afbeelding U

- ① Afstrijklip
- ② Steunlip
- ③ Binnenste gedeelte zuigbalk
- ④ Spanband
7. De gebruikte of nieuwe zuiglippen op de noppen van het binnenste gedeelte van de zuigbalk drukken.
8. De spanband aanbrengen.
9. Het binnenste gedeelte van de zuigbalk in het bovenste deel schuiven.
10. De stergreep erin schroeven en vastdraaien.

Schijfborstel vervangen

Instructie

Vervang de schijfborstels wanneer de lengte van de haren 10 mm heeft bereikt.

1. De hendel reinigingskop optillen/neerlaten omlaag duwen en rechts vergrendelen.
2. Het borstelvervangpedaal naar beneden duwen.
3. De discborstel zijdelings onder de reinigingskop uittrekken.
4. De nieuwe schijfborstel onder de reinigingskop houden, omhoog drukken en vergrendelen.

Borstelwalsen vervangen

Instructie

Vervang de borstelwalsen, als de borstellengte 10 mm heeft bereikt.

1. De hendel reinigingskop optillen/neerlaten omlaag duwen en rechts vergrendelen.
2. Op de toets borstelvervanging drukken.

Afbeelding V

- ① Toets borstelvervanging
- ② Lagerdeksel
- ③ Borstelwals
3. Het lagerdeksel naar rechts zwenken.
4. De borstelwalsen eruit trekken.
5. De nieuwe voorste borstelwals in de lagerpunten positioneren.
6. De nieuwe achterste borstelwals in de lagerpunten positioneren.
7. Het lagerdeksel terugzwenken en vastklikken.

Pad vervangen

Afbeelding Y

- ① Vergrendelingsbout duwstang
- ② Handgreep
1. De vergrendelingsbout aan de zijkant van de duwstang uittrekken en verdraaien (2x).
2. De orbitale kop vastnemen bij de handgreep en hem zo ver mogelijk omhoog draaien.

Instructie

De orbitale kop klikt in deze positie stevig vast met de vergrendelingsbout.

3. De pad langzaam verwijderen van de drijfschijf.

Afbeelding AA

- ① Centrelock
- ② Drijfschijf
4. Lijn de nieuwe pad uit met de middelste vergrendeling.
5. Druk de pad stevig op de drijfschijf.

Afbeelding Z

- ① Vergrendelingsbout ophanging
6. De orbitale kop bij de handgreep vasthouden, de vergrendelingsbout van de ophanging uittrekken, de orbitale kop terug in de werkstand zetten en de vergrendelingsbout van de ophanging gedraaid laten terugglijden in de uitgangspositie.
7. De vergrendelingsbout van de duwstang in de schuifbus vergrendelen door de kop naar de lasbouwgroep te plaatsen en de greep van de vergrendelingsbouten (2x) te draaien.

Instructie

Zorg ervoor dat de vergrendelingsbout volledig ingevoerd vastzit.

8. De handgreep tot aan de aanslag indrukken.

Drijfschijf met pad vervangen

Afbeelding Y

- ① Vergrendelingsbout duwstang
- ② Handgreep

1. De vergrendelingsbout aan de zijkant van de duwstang uittrekken en verdraaien (2x).
2. De orbitale kop vastnemen bij de handgreep en hem zo ver mogelijk omhoog draaien.

Instructie

De orbitale kop klikt in deze positie stevig vast met de vergrendelingsbout.

3. De pad langzaam verwijderen van de drijfschijf.

Afbeelding AA

- ① Drijfschijf
- ② Centrelock

4. De schroef van de drijfschijf met aluminium adapter losschroeven (6x).
5. De schroef van de centrelock lossen (3x).
6. Drijfschijf met borstel vervangen.
7. De drijfschijf met aluminium adapter opschroeven (6x).

Afbeelding Z

- ① Vergrendelingsbout ophanging
8. De orbitale kop bij de handgreep vasthouden, de vergrendelingsbout van de ophanging uittrekken, de orbitale kop terug in de werkstand zetten en de vergrendelingsbout van de ophanging gedraaid laten terugglijden in de uitgangspositie.
 9. De vergrendelingsbout van de duwstang in de schuifbus vergrendelen door de kop naar de lasbouwgroep te plaatsen en de greep van de vergrendelingsbouten (2x) te draaien.

Instructie

Zorg ervoor dat de vergrendelingsbout volledig ingevoerd vastzit.

10. De handgreep tot aan de aanslag indrukken.

Hulp bij storingen

⚠ GEVAAR

Per ongeluk opstartend apparaat

Gevaar voor letsel

De programmaschakelaar op "0" zetten alvorens werkzaamheden aan het apparaat uit te voeren.

Voor alle werkzaamheden aan het apparaat de intelligente sleutel uittrekken.

Trek de netstekker van de oplader eruit.

- Het vuilwater en vuilwater aftappen en afvoeren.
- Bij storingen die met deze tabel niet kunnen worden verholpen de klantenservice raadplegen.

Storingen zonder weergave op het display

Storing	Remedie
Het apparaat kan niet gestart worden	<ol style="list-style-type: none">1. De intelligente sleutel erin steken.2. De programmaschakelaar op het gewenste programma zetten.3. De rijkhendel bedienen.4. De accu's controleren, eventueel opladen.5. Controleren of de accupolen zijn aangesloten.
De waterhoeveelheid is onvoldoende	<ol style="list-style-type: none">1. De vulstand van het verswater controleren, eventueel de tank vullen.2. De hoeveelheid water verhogen.<ol style="list-style-type: none">a Uitvoering DOSE: De waterhoeveelheid instellen met de toets waterhoeveelheid op het bedieningspaneel.b Andere uitvoeringen: De waterhoeveelheid met de regelknop waterhoeveelheid instellen.3. Het filter verswater reinigen.4. R-reinigingskop: De waterverdeelsstrip reinigen.5. De slangen op verstopping controleren, eventueel reinigen.
Het zuigvermogen is te gering	<ol style="list-style-type: none">1. De programmaschakelaar op de NORMALE of INTENSIEVE MODUS zetten.2. De zuigkracht in de app instellen op HOOG.3. Het apparaat afzetten en het vuilwater aftappen.4. Controleren of de deksel van de vuilwater-aftapslang is gesloten.5. De afdichtingen tussen het vuilwaterreservoir en de deksel reinigen en op dichtheid controleren, eventueel vervangen.6. De turbinebeschermer op verontreiniging controleren, indien nodig reinigen.7. De zuiglippen van de zuigbalk reinigen, eventueel omkeren of vervangen.8. De zuigslang op verstopping controleren eventueel reinigen.9. De aanzuigslang op dichtheid controleren, eventueel reinigen.10. De instelling van de zuigbalk controleren.11. Het vuilwaterreservoir vastnemen aan de verzonken greep en zijwaarts omhoog zwenken.<ol style="list-style-type: none">a De afdichting aan de zuigturbine controleren.b De afdichting aan het zuigkanaal controleren. <p>Afbeelding X</p> <ul style="list-style-type: none">① Afdichting zuigkanaal② Afdichting zuigturbine

Storing	Remedie
Het reinigingsresultaat is onvoldoende	<ol style="list-style-type: none"> 1. De snelheid reduceren. 2. Een intensiever reinigingsprogramma kiezen. 3. Aanpersdruk van de borstels verhogen. 4. De borstel op slijtage controleren, eventueel vervangen. 5. De borstel op verontreiniging controleren, indien nodig reinigen. 6. Het borsteltype en het reinigingsmiddel op geschiktheid controleren. 7. De watertoevoer controleren. 8. De hoeveelheid water verhogen. 9. De twee-stappenmethode gebruiken: In de eerste werkgang reinigen zonder afzuiging, in de tweede werkgang reinigen met afzuiging.
De zuigturbine loopt met hoger toerental	<ol style="list-style-type: none"> 1. Het vuilwater aftappen. 2. De vlotter reinigen. 3. De pluizenzeef controleren, eventueel reinigen. 4. De zuigslang op verstopping controleren eventueel reinigen. 5. De zuigbalk op verstopping controleren, eventueel verstopping verhelpen
De borstels draaien niet	<ol style="list-style-type: none"> 1. Controleren of een vreemd voorwerp de borstels blokkeert, eventueel het voorwerp verwijderen. 2. De programmaschakelaar op het gewenste programma zetten. 3. De reinigingskop neerlaten.
Het apparaat vibreert bij het reinigen	<ol style="list-style-type: none"> 1. Controleren of de borstel(s) correct zijn gemonteerd. 2. Een zachtere borstel gebruiken. 3. De borstel vernieuwen.
Alleen uitvoering DOSE: De reinigingsmiddeldosering werkt niet	<ol style="list-style-type: none"> 1. Het reinigingsmiddelniveau in de reinigingsmiddel-jerrycan controleren. 2. De reinigingsmiddeldosering verhogen. 3. De aansluiting van de reinigingsmiddelslang op de reinigingsmiddel-jerrycan controleren. 4. Het filter in de reinigingsmiddel-jerrycan reinigen. 5. De terugslagklep in de slang naar de reinigingskop controleren op verstopping. 6. De slangen controleren op lekkage. 7. De werking van de reinigingsmiddelpomp controleren.
De aftapslang vuil water is verstopt	<ol style="list-style-type: none"> 1. De deksel van de doseerinrichting aan de aftapslang openen. 2. De zuigslang van de zuigbalk trekken en met de hand sluiten. 3. De programmaschakelaar op een programma met afzuiging zetten. De verstopping wordt uit de aftapslang in het vuilwaterreservoir gezogen.

Storingen weergegeven op het display

Storing	Oorzaak	Remedie
KIK INVOEGEN	Geen intelligente sleutel ingestoken.	<ul style="list-style-type: none"> ● Een intelligente sleutel erin steken.
VERKEERDE KIK	De ingestoken intelligente sleutel geeft geen toestemming voor het uitvoeren van de geselecteerde functie.	<ul style="list-style-type: none"> ● Een andere intelligente sleutel gebruiken. ● Eventueel de gebruikte intelligente sleutel laten activeren (afhankelijk van het geval).
GEEN BEVOEGDHEID	De ingestoken intelligente sleutel geeft geen toestemming voor het uitvoeren van de geselecteerde functie.	<ul style="list-style-type: none"> ● Een andere intelligente sleutel gebruiken. ● Eventueel de gebruikte intelligente sleutel laten activeren (afhankelijk van het geval).
GREEPSCHAKEL. LOSSEN!	Wanneer het apparaat wordt ingeschakeld, wordt een rijkhendel bediend.	<ul style="list-style-type: none"> ● Beide rijkhendels loslaten.
BATTERIJNIVEAU LAAG	De batterij is bijna leeg. De reinigingsfuncties van het apparaat worden automatisch uitgeschakeld.	<ul style="list-style-type: none"> ● Het apparaat naar het oplaadstation rijden en de batterij opladen.
ACCU LEEG	De batterij is leeg. De reinigingsfuncties en de rijaandrijving zijn uitgeschakeld.	<ul style="list-style-type: none"> ● Het apparaat uitschakelen, even wachten en weer inschakelen. Vervolgens naar het oplaadstation rijden. Eventueel in uitgeschakelde toestand naar het oplaadstation duwen. De accu opladen.
STORING WATERSTROMING	De elektrische waterklep is defect.	<ul style="list-style-type: none"> ● Contacteer de Klantenservice.
AANDR.MOT. OVERB.	Het stroomverbruik van de rijmotor is te hoog.	<ul style="list-style-type: none"> ● De rijaandrijving controleren op vreemde voorwerpen. ● Een weg met geringe helling kiezen. ● Het apparaat uitschakelen, even wachten, het apparaat weer inschakelen.
AANDRIJFMOT. BLOK.	De rijmotor is geblokkeerd.	<ul style="list-style-type: none"> ● De rijaandrijving controleren op vreemde voorwerpen. ● Elk aandrijf wiel afzonderlijk opkrikken en controleren of het kan worden gedraaid.

Technische gegevens

		D 51	D 60	R 55	O 51
Algemeen					
Rijsnelheid (max.)	km/h	6	6	6	6
Theoretische oppervlaktecapaciteit	m ² /h	3060	3600	3060	3060
Praktische oppervlaktecapaciteit	m ² /h	1380	1620	1490	1380
Volume vuilwaterreservoir	l	50	50	50	50
Volume grofvuilreservoir	l	-	-	3,5	-
Volume reinigingsmiddeltank (optie dosering)	l	3	3	3	3
Reinigingsmiddeldosering	%	0...3	0...3	0...3	0...3
Waterdosering	l/min	0...2,5±0,2	0...2,6±0,2	0...2,6±0,2	0...2,5±0,2
Afmetingen					
Lengte	mm	1375	1290	1284	1380
Breedte zonder zuigbalk	mm	542	542	542	542
Hoogte	mm	1082	1082	1082	1082
Werkbreedte	mm	510	600	550	510
Afmeting verpakking lxbxh	mm	1505x770x1271	1505x770x1271	1505x770x1271	1505x770x1271
Bandenuitrusting					
Voorwiel, breedte	mm	50	50	50	50
Voorwiel, diameter	mm	200	200	200	200
Achterwiel, breedte	mm	28	28	28	28
Achterwiel, diameter	mm	100	100	100	100
Gewicht					
Toegestaan totaal gewicht	kg	245	241	235	257
Leeggewicht (transportgewicht)	kg	195	191	185	207
Borstelcontactkracht, max.	N (kg)	290 (29)	250 (25)	155 (15,5)	340 (34)
Borstelcontactkracht, max.	N/m ² (g/cm ²)	3,2 (32)	2,5 (25)	6,3 (63)	3,2 (32)
Gegevens capaciteit apparaat					
Nominale spanning	V	24	24	24	24
Nominale spanning, li-ion	V	25,6	25,6	25,6	25,6
Accucapaciteit	Ah (5 h)	76 / 80 / 105 / 115	76 / 80 / 105 / 115	76 / 80 / 105 / 115	76 / 80 / 105 / 115
Batterijcapaciteit, li-ion	Ah (5 h)	80 / 90	80 / 90	80 / 90	80 / 90
Gemiddelde netbelasting	W	1300	1300	1350	1300
Vermogen rijmotor	W	130	130	130	130
Vermogen zuigturbine	W	250	250	250	250
Vermogen borstelaandrijving	W	800	800	980	800
Beschermingsgraad		IPX3	IPX3	IPX3	IPX3
Zuigen					
Zuigvermogen, luchthoeveelheid	l/s	21	21	21	21
Onderdruk (max.)	kPa (mbar)	9,5 (95)	9,5 (95)	9,5 (95)	9,5 (95)
Reinigingsborstel					
Borsteldoorsnede	mm	510	2 x 300	96	510
Borstellengte	mm	-	-	550	-
Borsteltoerental	1/min	140	150	965	140
Interne oplader					
Nominale spanning	V	100...240	100...240	100...240	100...240
Frequentie	Hz	50-60	50-60	50-60	50-60
Stroomopname	A	max 5	max 5	max 5	max 5
Oplaadtijd	h	max 14	max 14	max 14	max 14
Interne snellader (alleen lithium-ion versie)					
Nominale spanning	V	100...240	100...240	100...240	100...240
Frequentie	Hz	50-60	50-60	50-60	50-60
Stroomopname	A	max 10	max 10	max 10	max 10
Oplaadtijd	h	max 2,5	max 2,5	max 2,5	max 2,5
Omgevingsvoorwaarden					
Toegestaan temperatuurbereik	°C	5...40	5...40	5...40	5...40
Watertemperatuur max.	°C	50	50	50	50
Waterdruk vulsysteem	MPa (bar)	1(10)	1(10)	1(10)	1(10)
Waterdruk vuilwaterreservoir-spoelsysteem	MPa (bar)	1 (10)	1 (10)	1 (10)	1 (10)
Relatieve luchtvochtigheid	%	20...90	20...90	20...90	20...90

		D 51	D 60	R 55	O 51
Helling					
Stijging werkbereik max.	%	2	2	2	2
Berekende waarden conform EN 60335-2-72					
Hand-arm-vibratiewaarde	m/s ²	0,2	0,2	0,2	1,8
Onzekerheid K	m/s ²	0,2	0,2	0,2	0,2
Geluidsdruk niveau L _{pA} eco-modus	dB(A)	62	62	62	62
Geluidsdruk niveau L _{pA} normaal bedrijf	dB(A)	65	65	65	65
Onzekerheid K _{pA}	dB(A)	2	2	2	2
Geluidsvermogensniveau L _{WA} + onzekerheid K _{WA} normaal bedrijf	dB(A)	81	81	81	81

Technische wijzigingen voorbehouden.

Garantie

In elk land gelden de garantievoorwaarden die door onze verantwoordelijke verkoopmaatschappij zijn uitgegeven. Mogelijke storingen aan uw apparaat verhelpen we binnen de garantieperiode gratis, voor zover een materiaal- of fabricagefout de oorzaak is. Als u gebruik wilt maken van de garantie, neemt u met uw aankoopbon contact op met uw distributeur of de dichtstbijzijnde geautoriseerde klantenservice.

(adres zie achterzijde)

Meer informatie over de garantie (indien beschikbaar) vindt u in het servicegedeelte van uw lokale Kärcher-website onder "Downloads".

EU-conformiteitsverklaring

Hierbij verklaren wij dat het hieronder genoemde product voldoet aan de desbetreffende bepalingen van de vermelde richtlijnen en verordeningen. Bij een niet door ons goedgekeurde wijziging van het product verliest deze verklaring zijn geldigheid. De fabrikant is als enige verantwoordelijk voor de afgifte van deze conformiteitsverklaring.

Product: bodemreiniger

Type: 1.533-xxx

Richtlijnen en verordeningen

2006/42/EG (+2009/127/EG)

2011/65/EU

2014/30/EU

2014/53/EU (TCU)

Toegepaste geharmoniseerde normen

EN 60335-1

EN 60335-2-29

EN 60335-2-72

EN 62311: 2008

EN 55012: 2007 + A1: 2009

EN 61000-6-3: 2007 + A1:2011

EN IEC 61000-6-2: 2005

EN IEC 63000: 2018

EN 18031-1:2024

TCU

EN 301 511 V12.5.1

EN 300 440 V2.1.1

EN 300 328 V2.2.2

EN 300 330 V2.1.1

Toegepaste nationale normen

-

Naam en adres

Gevolmachtigde voor de documentatie:

S. Reiser

Alfred Kärcher SE & Co. KG

Alfred-Kärcher-Str. 28 - 40

71364 Winnenden (Germany)

Tel.: +49 7195 14-0

Fax: +49 7195 14-2212



H. Jenner

Chairman of the Board of Management



S. Reiser

Manager Regulatory Affairs & Certification

Winnenden, 2021/07/01

De ondergetekenden handelen in opdracht en met volmacht van de directie.

Alfred Kärcher SE & Co. KG

Alfred-Kärcher-Str. 28 - 40

71364 Winnenden (Germany)

Tel.: +49 7195 14-0

Fax: +49 7195 14-2212

İçindekiler

Genel uyarılar	100
Fonksiyon	100
Amaca uygun kullanım.....	100
Çevre koruma	100
Aksesuarlar ve yedek parçalar.....	100
Teslimatın içeriği	100
Güvenlik bilgileri	100
Cihaz açıklaması.....	101
Intelligent Key	102
Montaj	102
İşletime alma.....	103
Cihazın çalıştırılması.....	104
Akıllı telefonu eşleştirin	104
Bakım talepleri	104
İşletim	104
Taşıma	107
Depolama	107
Koruma ve bakım.....	107
Arıza durumunda yardım	109
Teknik bilgiler	110
Garanti	112
AB Uygunluk Beyanı.....	112

Genel uyarılar



Cihazı ilk defa kullanmadan önce orijinal işletim kılavuzunu ve ekli güvenlik bilgilerini okuyun. Bu bilgilere göre hareket edin. Her iki kılavuzu daha sonra kullanmak için ve sizden sonraki kullanıcı için saklayın.

Fonksiyon

Bu vakumlu temizleme makinesi, düz zeminlerin ıslak temizliği için kullanılır. Cihaz, su miktarı, fırça basıncı, temizleme maddesi miktarı ve sü-rüş hızı ayarlanarak ilgili temizlik görevine uygun şekilde ayarlanabilir. Cihaz, uygun bir temizlik programı seçilerek ilgili temizlik görevi-ne ayarlanabilir. Temiz ve kirli su deposunun çalışma genişliği ve kapasitesi (bkz. Teknik Veriler bölümü) uzun bir kullanım süresinde etkili bir temizliği mümkün kılar. Cihaz kendinden tahriklidir. Bataryalar, dahili şarj cihazı kullanılarak şarj edilebilir. Şarj cihazı 100-240 V gerilim ile çalıştırılabilir.

Not

İlgili temizleme görevine bağlı olarak cihaz çeşitli aksesuarlarla donatılabilir. Kataloğumuza bakın veya www.kaercher.com adresinden bizi ziyaret edin.

Amaca uygun kullanım

Bu cihaz, ticari ve endüstriyel kullanıma uygundur; örn. oteller, okullar, hastaneler, fabrikalar, dükkanlar, bürolar ve kiralama dükkanları. Bu cihazı yalnızca bu kullanım kılavuzundaki bilgiler doğrultusunda kullanın.

- Cihaz yalnızca neme ve cilaya dayanıklı pürüzsüz zeminleri temizlemek için kullanılmalıdır.
- Cihaz donmuş zeminlerin temizliği için uygun değildir (örneğin soğuk hava depolarında).
- Cihaz, iç mekan veya kapalı alanlardaki döşemelerin temizliği için geliştirilmiştir.
- Cihaz, 5-40 °C sıcaklık aralığında kullanıma uygundur.
- Cihaz don olmayan bir odaya kurulmalıdır.
- Cihaz, patlama tehlikesi olan ortamlarda kullanıma uygun değildir.
- Cihaza yanıcı gazlar, seyreltilmemiş asitler veya çözücü maddeler eklenemez. Bunlar, vakum havasıyla karıştırıldığında patlayıcı karışımlar oluşturabilen benzin, tiner veya yakıt yağını içerir. Cihazda kullanılan malzemelere zarar verdiğinden aseton, seyreltilmemiş asit ve çözücü madde kullanmayın.

- Reaktif metal tozları (örn. alüminyum, magnezyum ve çinko) yoğun alkalik veya asitli temizleme maddeleriyle birlikte kullanıldığında patlayıcı gazlar oluşturacaktır.
- Cihaz, halka açık trafik yollarını temizlemek için tasarlanmamıştır.
- Döşemelerin izin verilen yüzey yükünü dikkate alın (bkz. Teknik Veriler bölümü).
- Cihaz sadece orijinal aksesuarlar ve yedek parçalar ile donatılabilir.
- Şarj aletleri veya batarya kullanıldığında yalnızca kullanım kılavuzunda onaylanmış bileşenler kullanılabilir. Farklı bir kombinasyon kullanılacaksa şarj aleti ve / veya batarya tedarikçisi tarafından onaylanmalıdır.

Çevre koruma



Paketleme malzemeleri geri dönüştürülebilir. Lütfen ambalajları çevreye zarar vermeden bertaraf edin.



Elektrikli ve elektronik cihazlar, değerli ve geri dönüştürülebilir malzemelerin yanı sıra yanlıştır kullanılması veya yanlış bertaraf edilmesi durumunda insan sağlığı ve çevre için potansiyel tehlike teşkil edebilecek piller, aküler veya yağlar içerebilir. Ancak cihazın usulüne uygun şekilde çalıştırılması için bu parçalar gereklidir. Bu simge ile işaretlenen cihazlar evsel çöp ile birlikte bertaraf edilmemelidir.

İçerik maddelerine yönelik uyarılar (REACH)

İçerik maddelerine yönelik güncel bilgiler için bkz.: www.kaercher.de/REACH

Aksesuarlar ve yedek parçalar

Sadece orijinal aksesuarlar ve orijinal yedek parçalar kullanın. Bu parçalar cihazın güvenli ve arızasız çalışmasını sağlar. Aksesuar ve yedek parçalara ilişkin bilgiler için adres: www.kaercher.com.

Teslimatın içeriği

Ambalaj açıldığında içindeki parçalarda eksiklik olup olmadığını kontrol edin. Aksesuarların eksik olması durumunda ya da nakliye hasarlarında yetkili satıcınızı bilgilendirin.

Güvenlik bilgileri

Cihazı ilk defa kullanmadan önce, bu kullanım kılavuzunu ve fırçalı temizlik cihazları No. 5.956-251.0 ile birlikte verilen emniyet uyarılarını okuyun ve bu uyarılara uyun.

⚠ UYARI

Cihaz devrilebilir

Yaralanma tehlikesi

Cihazı eğimli yüzeylerde kullanmayın.

⚠ UYARI

Yanlış kullanımdan kaynaklanan tehlike

İnsanlar yaralanabilir.

İşletmeciler bu cihazların kullanımı konusunda yeterli eğitime sahip olmalıdır.

Cihaz sadece başlık ve tüm kapaklar kapalıyken çalıştırılabilir.

Güvenlik düzenekleri

⚠ UYARI

Yaralanma tehlikesi!

Eksik, değiştirilmiş veya etkisiz güvenlik düzenekleri nedeniyle ciddi yaralanmalar.

Güvenlik düzeneklerini köprülemeyin, çıkarmayın veya etkisiz hale getirmeyin. Emniyet düzenleri sizin emniyetiniz içindir.

Acil durdurma

Not

Anında devre dışı bırakma için Intelligent Key'i çıkarın (Acil Durdurma).

Sürüş kolu

Sürüş kolu serbest bırakılırsa, sürüş tahriki ve fırça tahriki kapanır.

Cihazdaki simgeler



⚠ TEHLİKE

Şarj işlemi

Elektrik çarpması

Batarya kutuplarındaki kutup koruma kapaklarını çıkarmayın.

Montajın doğru yapılmasına dikkat edin



⚠ DİKKAT

Zarar görme tehlikesi

Su, vakum türbinine zarar verir

Bu şekilde işaretlenmiş bir açıklığa su girmemesine dikkat edin.

Batarya (akü) ve şarj aletine dair uyarılar

Li-iyon türüne lityum-iyon bataryalar takılır. Bunlar özel kriterlere tabidir. Arızalı bataryalar yalnızca Kärcher müşteri hizmetleri veya bir uzman tarafından çıkarılabilir, takılabilir ve kontrol edilebilir. Depolama ve nakliye ile ilgili bilgileri Kärcher müşteri hizmetinizden alabilirsiniz.

⚠ TEHLİKE

Cihazda dönüşüm ve değişikliklere izin verilmez.

Aküyü açmamalısınız, kısa devre tehlikesi vardır. Ayrıca tahriş edici buharlar veya aşındırıcı sıvılar dışarı çıkabilir.

Aküyü güçlü güneş ışını, ısı ve ateşe maruz bırakmayın. Patlama tehlikesi vardır.

Şarj cihazını patlayıcı ortamlarda kullanmayın.

Şarj cihazını kirliliğe veya ıslak koşullarda kullanmayın.

Şarj sırasında yeterli havalandırma sağlayın.

Patlama tehlikesi. Akünün yakınında ya da akü şarj alanında çalışırken açık alevle çalışmayın, kıvılcım çıkarmayın ya da sigara içmeyin.

Patlama tehlikesi. Batarya üzerine, yani uç kutuplarına ve hücre konektörlerine herhangi bir alet veya benzeri bir şey koymayın.

⚠ UYARI

Her kullanımdan önce cihazda ve şebeke kablosunda hasar olup olmadığını kontrol edin. Hasarlı cihazları kullanmayı bırakın ve yalnızca hasarlı parçaların kalifiye personel tarafından onarılmasını sağlayın.

Bataryaları ve şarj cihazını çocuklardan uzak tutun.

Hasarlı bataryaları şarj etmeyin. Hasarlı bataryaların Kärcher müşteri hizmetleri tarafından değiştirilmesini sağlayın.

Arızalı bataryayı ev çöpüne atmayın. Kärcher müşteri hizmetlerini bilgilendirin.

Arızalı akülerden çıkan sıvıyla teması önleyin. Yanlışlıkla temas edilmesi halinde, sıvıyı suyla durulayın. Göz ile teması halinde ayrıca bir doktora başvurun.

⚠ TEDBİR

Bu işletim talimatlarına uyduğunuzdan emin olun. Yasa koyucunun akülerin kullanımıyla ilgili önerilerini dikkate alın.

Şebeke gerilimi, cihazın etiketinde belirtilen gerilimle eşleşmelidir.

Şarj cihazını, sadece izin verilen akü paketlerinin şarj edilmesi için kullanın.

Aküyü yalnızca bu cihazla kullanın. Başka amaçlarla kullanılması yasak ve tehlikelidir.

Uyarı sembolleri

Aküyü kullanırken aşağıdaki uyarılara dikkat edin:

	Akü ile ilgili talimatlardaki, akü üzerindeki ve bu çalıştırma talimatlarındaki notları dikkate alın.
	Koruyucu gözlük kullanın.
	Çocukları asit ve pillerden uzak tutun.
	Patlama riski
	Ateş, kıvılcım, açık alev ve sigara içmek yasaktır.
	Asit yanığı riski
	İlk yardım.
	Uyarı
	Tasfiye
	Aküyü çöp tenekesine atmayın.

Cihaz açıklaması

Cihaza genel bakış

Şekil A

- 1 Temizleme maddesi deposu (sadece dozlu versiyon)
- 2 Temizleme maddesi vakum hortumu (sadece dozlu versiyon)
- 3 Kapaklı ve entegre ölçüm kabına sahip temiz su deposu için doldurma ağı
- 4 Türbin koruma süzgeci
- 5 Hortum tutucusu
- 6 Temiz su dolun hortumu
- 7 Depo havalandırması için kanat
- 8 Kirli su deposu durulama sistemi su bağlantısı
- 9 Şamandıra
- 10 İri kir süzgeci
- 11 Ev tabanı için destek rayı
- 12 Akü
- 13 Paspas tutucu
- 14 R temizleme başlığı
- 15 Su dağıtım ünitesi
- 16 Su miktarı için ayar düğmesi (sadece Good versiyonu)
- 17 Temizlik seti "Homebase Box" için saklama alanı
- 18 Kirli su deposu kapağı
- 19 Akıllı telefon tutucusu
- 20 Kumanda panosu
- 21 Kirli su deposu
- 22 * Temiz su dolun sistemi
- 23 Temiz su doluluk göstergesi ve drenaj hortumu

- 24 Kirli su deposunun yukarı çevrilmesi için tutamak
 25 Fırça değişim pedalı tuşu (R temizleme başlığı)
 26 Kaba kir haznesi (R temizleme başlığı)
 27 Temiz su deposu
 28 Tip levhası
 29 Vakum barası sıkma kolu
 30 Vakum barası
 31 Vakum barası alçaltma kolu
 32 Temizleme başlığını kaldırmak/indirmek için pedal
 33 Tıkanıklık bölümü
 34 Vakum hortumu
 35 Temiz su deposunun filtrelili kapağı
 36 Şebeke kablosu için kablo kancası
 37 Dozaj tertibatlı kirli su tahliye hortumu
 38 İtme dirseği
 39 Sürüş kolu
 40 Silindirik fırça (R temizleme başlığı)
 41 Fırça değişim pedalı (D temizleme başlığı)
 42 Disk fırçası (D temizleme başlığı)
 43 D 51 temizleme başlığı
 44 Fırça eğimi döner düğmesi (D 51 temizleme başlığı)
 45 USB bağlantı noktası
 46 Vakum barası için depolama
 47 D 60 temizleme başlığı
 48 Fırça kafası sabitlemesi
 49 O 51 temizlik başlığı
 50 Tahrik plakası ve ped
 51 Tutamak

* isteğe bağlı, ** Teslimat kapsamında değildir

Renk kodlaması

Kullanıcının tarafından kullanım veya bakım için tasarlanan cihaz bileşenleri sarı renkle işaretlenmiştir.

Kumanda panosu

Şekil B

- 1 Program şalteri
 2 Sürüş kolu
 3 * Su miktarı tuşu
 4 Ekran
 5 Akıllı telefon için depolama alanı
 6 Akıllı telefon tutucusu
 7 Hız tuşu
 8 * Temizleme maddesi miktarı tuşu
 9 Tuş "+"
 10 Tuş "-"
 11 Intelligent Key
 Beyaz - İşletmeci
 Kırmızı - Servis teknisyeni

* Opsiyon

Program şalteri

Şekil C

- 1 0
 Cihaz kapatılmıştır.
 2 EKO MODU
 Zemini ıslak olarak temizleyin ve kaynak kullanımını azaltarak kirli suyu vakumlayın (düşük fırça devir hızı, vakum gücü, temizleme maddesi ve su miktarı).
 3 NORMAL MOD
 Zemini ıslak olarak temizleyin ve kirli suyu vakumlayın.
 4 YOĞUN MODU
 Zemini ıslak olarak temizleyin (artırılmış temizleme maddesi ve su miktarı ile) ve kirli suyu vakumlayın.

Süpürme kolu tutucusu

Dar alanlardan geçerken veya depolama için, vakum barası sökülebilir ve cihazın kenarına asılabilir.

Şekil D

- 1 Vakum barası için depolama (Cihaz kenarı)
 2 Vakum barası

Cihazdaki simgeler



Şarj cihazı için şebeke kablosu



Bağlama noktası



*Paspas tutucu



*Temiz su doldurma



Temiz su deposu doluluk seviyesi %25



Temiz su deposu doluluk seviyesi % 50



Temiz su deposu doluluk seviyesi % 100



Fırça değişim pedalı (BD)
 Fırça değiştirme tuşu (BR)



Fırça eğimini ayarlayın (sadece D 51 temizleme başlığı)



Kirli su tahliyesi
 Temiz su tahliyesi



Kaba kir haznesini çıkarın



Temizleme başlığını kaldırma / indirme



İleri doğru sürüş



Geriye doğru sürüş

Intelligent Key

Intelligent Key, cihazı çalıştırmak ve belirli cihaz işlevlerini etkinleştirmek için kullanılır.

• Sarı: Kullanıcı

Cihaz kullanılabilir. Akıllı telefon uygulaması aracılığıyla bu anahtar için paylaşılan temizleme programlarının tüm ayarları değiştirilebilir.

• Gri: Ustabaşı

Cihaz kullanılabilir. Cihaz için mevcut olan temizlik programlarının tüm ayarları değiştirilebilir.

Montaj

Cihazı boşaltma

△ TEDBİR

Cihazın sürülmesi sırasında hasar görme tehlikesi

Cihaz, fırça başlığı yukarı katlanmış vaziyette sürülmemelidir, aksi takdirde temizleme ünitesi hasar görebilir veya tahrip edilebilir. İndirme işleminden veya sürüşten önce fırça kafasını aşağı katlayın.

1. Taşıma kilitlerindeki vidaları sökün.

Şekil E

Şekil F

1. Taşıma emniyeti
2. Taşıma kilitlerini çıkarın.
3. Cihazı paletten ileriye doğru kaydırın.

Vakum barasının monte edilmesi

1. Her iki sıkma kolunu yukarı doğru çevirin.

Şekil G

- ① Vakum hortumu
 - ② Vakum barası askısı
 - ③ Vakum barası
 - ④ Sıkma kolu
2. Vakum barasını vakum barası askısına yerleştirin.
3. Her iki sıkma kolunu aşağı doğru çevirin.

Fırçaları monte etme

1. Fırçaların montajı "Bakım çalışmaları" bölümünde açıklanmıştır.

Akü

Önerilen aküler

DIKKAT

Hasar tehlikesi

Bataryalar yalnızca aynı teknolojiye sahip bataryalarla değiştirilebilir. Kurşun asit bataryalar Li-iyon bataryalarla değiştirilmemelidir. Li-iyon bataryalar kurşun asit bataryalarla değiştirilmemelidir.

Kurşun asit bataryalar:

Açıklama	Sipariş No.
76 Ah seti - bakım gerektirmez, 24 V	2.815-099.0
105 Ah seti - bakım gerektirmez, 24 V	2.815-100.0
115 Ah seti - bakım gerektirmez, 24 V	2.815-091.0
80 Ah seti - bakım gerektirmez, 24 V	2.815-090.0

Cihaz için 2 akü gereklidir.

Li-iyon bataryalar:

Açıklama	Sipariş No.
80 Ah, 25.6 V	6.654-454.0
90 Ah, 25.6 V	6.654-558.0

Cihaz 1 bataryaya ihtiyaç duymaktadır.

Maksimum akü boyutları

Uzunluk	350
Genişlik	355
Yükseklik	290

Aküleri yerleştirme ve bağlama

Not

Li-iyon bataryalı cihaz modelinde, batarya takılı ve bağlıdır.

⚠ TEHLİKE

Yangın ve patlama tehlikesi!

Akünün üzerine herhangi bir alet ya da benzeri nesne koymayın. Kısa devre ve patlama tehlikesi.

Sigara içmekten ve açık ateş yakmaktan daima kaçınınız.

Şarj sırasında yüksek derecede patlayıcı gaz oluşumu söz konusu olduğu için akülerin şarj edildiği odalar iyi havalandırılmalıdır.

⚠ UYARI

Cihazın devrilmesi nedeniyle yaralanma tehlikesi!

Aküleri sökerken ve takarken cihaz devrilebilir.

Aküleri sökerken ve takarken cihazın sağlam durduğundan emin olun.

DIKKAT

Kontrol elektroniğinin hasar görme tehlikesi!

Akünün yanlış kutba bağlanması, kontrol elektroniğine hasar verebilir.

Aküyü bağlarken doğru kutuplara dikkat edin.

⚠ UYARI

Derin deşarj olmuş akülerden kaynaklanan yangın veya patlama nedeniyle hayati tehlike!

Derin deşarj olmuş akülerin yanlış şarj edilmesi yangına neden olabilir.

Akü derin deşarj olmuşsa cihazı çalıştırmayın.

Sistemi çalıştırmadan önce akünün şarjli olduğundan emin olun.

1. Cihazı, tekerlekler geriye bakacak şekilde yaklaşık 2 m ileri itin.
2. Kirli su deposunu tutamağından tutun ve yan taraftan yukarı doğru çevirin.
3. Bataryaları tekneye koyun.
4. Bataryaları bağlayın:
 - a Mesafe tutucuları yerleştirin.

Şekil H

- ① Aralayıcı 340x40x10 (9.763-222.0)
 - ② Bağlantı kablosu
 - ③ Akü
 - ④ 80 Ah: Ara parça 295x94x10 (5.642-034.0)
115 Ah: Ara parça 295x94x23 (5.642-033.0)
 - ⑤ Batarya için bağlantı kablosu (-)
 - ⑥ Batarya için bağlantı kablosu (+)
 - b Her iki bataryayı da bağlantı kablosuyla bağlayın.
 - c Bağlantı kablolarını sabit batarya kutuplarına (+) ve (-) bağlayın.
5. Kirli su deposunu aşağı doğru çevirin.

Li-iyon bataryayı etkinleştirin

Li-iyon bataryalar taşıma modunda teslim edilir ve cihaz işleme alınmadan önce etkinleştirilmelidir.

1. Bataryayı şarj edin (bkz. "İşleme alma/Bataryayı şarj etme"), bu sayede taşıma modu sonlanır.

Akülerin sökülmesi

⚠ UYARI

Aküler sökülürken ve monte edilirken cihazın devrilmesi nedeniyle yaralanma ve hasar oluşma tehlikesi!

Yaralanma veya maddi hasarlar

Aküleri sökerken ve monte ederken cihazın sağlam durduğundan emin olun.

⚠ UYARI

Cihaz devrilebilir

Yaralanma tehlikesi, zarar görme tehlikesi

Bataryaları yalnızca cihaza bir temizleme başlığı takılıysa çıkarın.

1. Program seçim şalterini "0" konumuna getirin.
2. Intelligent Key'i çıkarın.
3. Kirli su deposunu boşaltın.
4. Cihazı, tekerlekler geriye bakacak şekilde yaklaşık 2 m ileri itin.
5. Kirli su deposunu tutamağından tutun ve yan taraftan yukarı doğru çevirin.
6. Kabloyu akünün eksi kutbundan ayırın.
7. Kalan kabloları akülerden ayırın.
8. Mesafe tutucuları çıkarın.
9. Aküleri çıkarın.
10. Kullanılmış aküleri geçerli yönetmeliklere göre imha edin.

İşleme alma

Şarj karakteristiğinin ayarlanması

Cihazı ilk kez işleme almadan önce, bir servis sıfırlamasından sonra veya farklı bir akü tipine geçerken şarj eğrisinin ayarlanması zorunludur.

⚠ TEHLİKE

Yanlışlıkla çalışmaya başlayan cihaz nedeniyle tehlike

Yaralanma tehlikesi

Cihaz üzerinde herhangi bir işlem yapmadan önce buji konnektörünü çıkarın veya akünün bağlantısını kesin.

DIKKAT

Akülerde hasar tehlikesi

Akünün kullanım ömrü ve şarj kapasitesi, yanlış bir şarj eğrisi nedeniyle olumsuz etkilenebilir.

Makinede aküye uygun akü eğrisinin seçildiğinden emin olun.

Halihazırda seçili olan akü eğrisi, şarj sırasında ekranda veya uygulama aracılığıyla "Cihaz durumu" alanında görülebilir.

Not

Şarj eğrisi yalnızca Kärcher Servisi tarafından ayarlanabilir. Aşağıdaki aküler için bu şarj eğrileri mevcuttur:

- EXIDE GF12105V
- HOPPECKE TB115
- EXIDE GF12076V
- EXIDE FF12080W
- TROJAN 27TMX
- HOPPECKE TB80
- ZENITH L120185

Not

Diğer aküleri kullanabilmek için, Kärcher Servisi tarafından uygun akü parametrelerinin sağlanması gereken özel bir akü eğrisi oluşturulabilir.

Aküyü şarj etme

⚠ TEHLİKE

Şarj cihazı nedeniyle yaralanma tehlikesi!

Şarj cihazının yanlış kullanımı nedeniyle elektrik çarpması!

Cihazın tip etiketindeki şebeke gerilimine ve sigortaya dikkat edin.

Şarj cihazını yalnızca yeterli havalandırma olan kuru alanlarda kullanın.

Dahili şarj cihazı elektronik olarak kontrol edilir ve önerilen tüm bataryalar için uygundur, şarj işlemi otomatik olarak sonlandırır.

Not

Hızlı şarj cihazı kullanılarak şarj süresi maksimum 2,5 saate kadar kısaltılabilir (yalnızca lityum iyon modellerinde).

Not

Takılan her pil tipi için ilgili şarj karakteristiği ayarlanmalıdır.

Dahili batarya, şarj olurken ekranda gösterilir.

Şarj süresi ortalama maks. 14 saat sürer.

Şarj işlemi sırasında cihaz kullanılamaz.

Not

Cihazda derin deşarj koruması vardır, eğer işletim sırasında kapasite bakımından izin verilen en düşük seviyeye ulaşırsa, fırçalı motor ve türbinler kapatılır.

1. Eğimden kaçınarak cihazı doğrudan şarj cihazına taşıyın.
2. Şebeke fişini prizdeki bağlantı kablosuna takın.
3. Ekranda tam şarj görünene kadar şarj edin.

Bakım gerektirmeyen aküler (ıslak aküler)

⚠ TEHLİKE

Asit çıkışı nedeniyle kimyasal yanık tehlikesi!

Aküye yalnızca boşaldığında su doldurun.

Akü asidiyle çalışırken koruyucu gözlük takın ve cildinize veya giysilerinize sıçrayan asidi hemen suyla yıkayın.

DIKKAT

Akülerde hasar tehlikesi!

Katkı maddeli su kullanılması, akünün garantisini geçersiz kılar.

Aküleri doldurmak için sadece distile veya demineralize su kullanın (EN 50272-T3).

Herhangi bir yabancı katkı maddesi veya geliştirici madde kullanmayın.

1. Şarj işlemi bitmeden bir saat önce distile su ekleyin. Bunu yaparken, akünün etiketine göre doğru asit seviyesine dikkat edin.

Şarj işleminin sonunda tüm hücrelerin gazlanması gerekir.

Cihazın çalıştırılması

1. Intelligent Key'i kumanda panosuna takın.
2. Program şalterini bir temizlik programına ayarlayın. Ekranda arka arkaya şunlar gösterilir:
 - Kärcher logosu
 - Saat cinsinden bir sonraki servise kadar geçen süre
 - Batarya durumu ve çalışma saatleri
 - Yazılım sürümü
 - İşletim göstergeleri

Şekil I

- ① Batarya şarj seviyesi
- ② Su miktarını ayarlayın (sadece elektrikli su vanalı cihazlar için)
- ③ Hızı ayarlayın
- ④ Temizleme maddesi miktarını ayarlayın (sadece dozlu cihaz modellerinde)

Cihaz çalışmaya hazırdır.

Akıllı telefonu eşleştirin

"Machine Connect" uygulamasıyla cihaza bağlı bir akıllı telefonda gelişmiş cihaz işlevleri gerçekleştirilebilir:

- temizleme başlığının türünü ayarlama
- maksimum taşıma hızını ayarlama
- USB bağlantı noktasını kapatma/açma
- fırçanın/fırçaların gecikme süresini ayarlama
- vakumun gecikme süresini ayarlama
- hıza bağlı su miktarını açma/kapama
- sarı Intelligent Key'lerin izinlerini yönetme
- fabrika ayarlarını geri yükleme

Not

Bulunan işlevler cihaz türüne bağlıdır.

1. Akıllı telefonunuzla cihazdaki QR kodunu tarayın.

Şekil J

- ① Kod
- ② Bluetooth® simgesi
2. "Machine Connect" uygulamasını akıllı telefonunuza indirin ve başlatın.
3. Intelligent Key'i kumanda panosuna takın.
4. Cihaz kumanda panosundaki "+" ve "-" tuşlarına aynı anda 3 saniye boyunca basın.

Not

Eşleştirme işlemi sırasında kumanda panosundaki Bluetooth® simgesi yanıp sönecektir.

5. Eşleştirme için akıllı telefondaki uygulamanın talimatlarını izleyin.
6. Uygulamanın işlevleri akıllı telefonda açıklanmıştır.

Not

Akıllı telefon cihazla eşleştirilmişse Bluetooth simgesi sürekli yanar.

Not

Aküyü şarj etmek için cep telefonu cihazın USB bağlantı noktasına bağlanabilir.

Bakım talepleri

Belirli bir işletim süresinden sonra ekran, çeşitli bakım faaliyetlerini gerçekleştirmenizi ister:

Talep	Aralık (saat)
TEMİZLİK EMİŞ FİLTRESİ	10
TEMİZLİK VAKUM BARASI	20
TEMİZLİK SUYU FİLTRELE	50
KONTROL ET FIRÇA AŞINMASI	100
KONTROL ET EMME DUDAĞI	100

1. Gösterilen bakım faaliyetini gerçekleştirin.
2. Onaylamak için kumanda panosundaki herhangi bir tuşa basın. Talep sıfırlanır ve aralık sona erdikten sonra yeniden görünür.

İşletim

⚠ TEHLİKE

İşletim sırasında tehlike durumu

Yaralanma tehlikesi

Tehlike durumunda kontrol kolunu serbest bırakın.

Sağlamlık kaybı

Yaralanma tehlikesi

Temizleme başlığı kaldırma/indirme pedalını yalnızca bir ayağınızla çalıştırın. Diğer ayağınızı yere sağlam basacak şekilde tutun.

İşletme malzemesi doldurma

Temiz su doldurma

1. Temiz su deposunun kapağını açın.
2. Doldurma rakorunun alt kenarına kadar temiz su (maksimum 50 °C) doldurun.
Not: Temiz su hortumu, doldurma sırasında hortum tutucu ile kelepçelenebilir.
3. Temiz su deposunun kapağını kapatın.

Dolum hortumunu kullanarak temiz su ile doldurun

1. Dolum hortumunu cihazdan dışarı çekin.
2. Dolum hortumunun ucunu bir su musluğuna bağlayın.
3. Temiz su deposunun kapağını çıkarın.
4. Su girişini açın (maksimum su sıcaklığı 50 °C).
5. Doldurma ağzından temiz su deposunun doluluk seviyesini kontrol edin.
6. Doluluk seviyesi doldurma ağzının dibine ulaştığında su girişini kapatın.
7. Temiz su deposunun kapağını takın.
8. Doldurma hortumunu su musluğundan ayırın.
9. Dolum hortumunu cihaz içerisine itin.

Doldurma sistemine temiz su doldurma

1. Su hortumunu doldurma sisteminin bağlantı soketine bağlayın (maksimum su sıcaklığı 50 °C).
2. Su girişini açın.
3. Cihazı izleyin, otomatik doldurma sistemi temiz su deposu dolduğunda su beslemesini keser.
4. Su girişini kapatın.
5. Su hortumunu sökün.

Temizleme maddelerine ilişkin uyarılar

DIKKAT

Uygun olmayan temizlik ve bakım ürünlerinin kullanımında hasar tehlikesi!

Maddi hasarlar

Yalnızca Kärcher tarafından önerilen temizlik ve bakım ürünlerini kullanın. Uygun olmayan temizlik ve bakım ürünlerinin kullanılması halinde cihaz, zemin ve yüzeyler zarar görebilir. Temizlik ve bakım ürünlerine yönelik güvenlik bilgi formlarını dikkate alın.

Asla yanıcı veya çok köpüren veya solvent, hidroklorik asit veya hidroflik asit içeren temizlik ve bakım ürünlerini kullanmayın.

Not

Güçlü köpük temizleme maddelerini kullanmayın.

Tavsiye edilen temizleme maddeleri

Kullanım	Temizleme maddesi
Suya dayanıklı tüm zeminlerin rutin temizliği	CA 50 C RM 756
Koruma bileşenleri ile rutin temizlik	RM 746 RM 780
Endüstriyel zemin döşemelerinin rutin temizliği ve temel temizliği	RM 69
Parlak döşemelerin rutin temizliği	RM 755
Porselen taş karoların rutin temizliği ve temel temizliği	RM 753
Aside dayanıklı döşemelerin rutin ve temel temizliği	RM 751
Temizlik ve dezenfeksiyon	RM 732
Alkaliye dayanıklı tüm zemin döşemelerinin temel temizliği	RM 752
Alkaliye duyarlı zeminlerin temel temizliği ve sıyırılması	RM 754

Dozaj tertibatı ile temizleme maddesi ilavesi

Sadece "Dose" varyasyonunda:

Temizlik başlığına giderken temiz suya, dozajlama cihazı ile temizleme maddesi ilave edilir.

1. Temizleme maddesini, temizleme maddesi deposuna doldurun.

Not

Dozajlama cihazına maksimum %3 temizleme maddesi eklenebilir. Dozaj daha yüksekse temizleme maddesi, temiz su deposuna ilave edilmelidir.

DIKKAT

Tıkanma tehlikesi

Temiz su deposuna temizleme maddesi eklenirken temizleme maddesi kuruyabilir ve dozajlama cihazının işlevini bozabilir.

Temiz su deposuna temizleme maddesini ekledikten sonra cihazı temiz suyla durulayın: Su uygulamalı bir temizlik programı seçin, su miktarını en yüksek değere ayarlayın, temizleme maddesi dozajını 0 konumuna ayarlayın.

Dozaj tertibatı olmadan temizleme maddesi ilavesi

1. Temizleme maddesini temiz su deposuna koyun.

Not

Doldurma ağzı koruyucu kapağının içinde bir ölçek bulunur ve temizleme maddesi miktarını ölçmek için kullanılabilir.

Temizleme maddesi miktarını ayarlama

DOSE cihaz tasarımı ile temizleme maddesi, temizleme başlığına giderken temiz suya eklenir.

Temizleme maddesi miktarı her temizlik programı için ayrı ayrı ayarlanabilir.

1. Intelligent Key'i kumanda panosuna takın.
2. Program şalteri ile ayarlanacak temizlik programını seçin.
3. Temizleme maddesi miktarı tuşuna basın.
4. "+" ve "-" tuşlarını kullanarak istenilen temizleme maddesi miktarını ayarlayınız.
5. Ayarın kabul edilmesi için 3 saniye bekleyin veya diğer tuşlardan birine basın.

Su miktarının ayarlanması

1. Su miktarını, zemin döşemesinin kirliliğine göre ayarlayın.

Not

İlk temizlik denemelerini az miktarda suyla gerçekleştirin. İstenen temizlik sonucuna ulaşıncaya kadar su miktarını adım adım arttırın.

Not

Temiz su deposu boş olduğunda temizleme kafası, sıvı beslemesi olmadan çalışmaya devam eder.

Manuel su vanası

Manuel su vanalı bir cihaz, kumanda panosunun sağ tarafında bir su miktarı ayar düğmesi ile donatılmıştır.

1. Su miktarı ayar düğmesini istediğiniz değere ayarlayın.

Not

Fırçalı sulama, yalnızca temizleme başlığı indirildiğinde ve sürüş kolu çalıştırıldığında etkindir.

Elektrikli su vanası

Elektrikli su vanalı bir cihaz, kumanda panosunda bir su miktarı tuşu ile donatılmıştır.

Su miktarı her temizlik programı için ayrı ayrı ayarlanabilir.

1. Intelligent Key'i kumanda panosuna takın.
2. Program şalteri ile ayarlanacak temizlik programını seçin.
3. Su miktarı tuşuna basın.
4. "+" ve "-" tuşlarını kullanarak istenilen su miktarını ayarlayın.
5. Ayarın kabul edilmesi için 3 saniye bekleyin veya diğer tuşlardan birine basın.

Not

Fırçalı sulama, yalnızca temizleme başlığı indirildiğinde ve sürüş kolu çalıştırıldığında etkindir.

Vakum barasının eğimini ayarlama

Eğim, vakum barasının vakum dudakları tüm uzunlukları boyunca zemine eşit güçle bastırılacak şekilde ayarlanmalıdır.

1. Cihazı eğimi olmayan bir yüzeye yerleştirin.
2. "Vakum" programını seçin.
3. Cihazı kısa bir süre için ileri itin.
Vakum barası indirilir.
4. Su terazisini okuyun.

Şekil K

- ① Cıvata
 - ② Somun
 - ③ Su terazisi
5. Açık uçlu anahtarla M 10 altıgen başlı vidayı tutarken M 12 somunu gevşetin.
 6. Vidayı su terazisi göstergesi iki çizgi arasında olacak şekilde ayarlayın.
 7. M 10 altıgen başlı vidayı açık uçlu anahtarla tutarak M 12 somununu sıkın.
 8. Yeni ayarı kontrol etmek için, indirilmiş vakum barası vakum işletimindeyken cihazı kısa bir mesafe ileri sürün ve su seviyesini gözlemleyin. Gerekirse ayar işlemi tekrarlayın.

Yüksekliğin ayarlanması

Yükseklik ayarı, zeminle temas ettiğinde emme dudaklarının eğriliğini etkiler.

Not

Temel ayar: Vakum barasının üst kısmında 3 rondela, alt kısmında 3 rondela.

Düz olmayan zemin: Vakum barasının üst kısmında 5 rondela, alt kısmında 1 rondela.

Çok düz zemin: Vakum barasının üst kısmında 1 rondela, alt kısmında 5 rondela.

1. Somunu sökün.

Şekil L

- ① Somun
 - ② Pul
 - ③ Tutuculu ara silindiri
2. Vakum barası ile ara silindiri arasına istediğiniz sayıda rondela yerleştirin.
 3. Kalan pulları ara silindir üzerine yerleştirin.
 4. Somunları takın ve sıkın.
 5. İkinci ara silindirde işlemi tekrarlayın.

Not

Her iki ara silindirini aynı yüksekliğe ayarlayın.

Fırçanın yan çekişini ayarlayın

(Sadece D 51 temizleme başlığı ile)

Temizlik sırasında cihaz bir tarafa çekiyorsa bu durum fırçanın eğimi ayarlanarak düzeltilebilir.

Not

Fırçayı/pedi değiştirdikten sonra yan çekişi yeniden ayarlamak gerekebilir.

1. Cihaz düz ilerleyene kadar fırça eğimi döner düğmesini ayarlayın.

Şekil M

- ① Fırça eğimi döner düğmesi

Cihazın çalıştırılması

1. Anahtarlı şalteri "1" konumuna getirin.
Ekranda sırasıyla şunlar gösterilir:
 - Bir sonraki müşteri hizmetine kadar kalan süre
 - Yazılım sürümü, kumanda ünitesi
 - Akünün şarj durumu ve çalışma saati sayısı

Sürüş

Not

Cihaz, temizleme başlığı sağdan dışarı çıkacak şekilde yapılmıştır. Bu, kenarlara yakın net bir çalışma sağlar.

1. Intelligent Key'i takın.
2. Vakum barası alçaltma kolunu yukarı doğru çevirin.

3. Temizleme başlığı kaldırma/indirme pedalına basın ve sağdaki yerine kilitleyin.
4. Program şalterini, arzu ettiğiniz programa getirin.

△ TEDBİR

Cihazın sürülmesi sırasında hasar görme tehlikesi

Cihaz, fırça başlığı yukarı katlanmış vaziyette sürülmemelidir, aksi takdirde temizleme ünitesi hasar görebilir veya tahrip edilebilir. İndirme işleminden veya sürüşten önce fırça kafasını aşağı katlayın.

5. Cihazı sürün.
 - a Sürüş kolunu ileri doğru itin.
Cihaz ileriye doğru hareket eder.
 - b Sürüş kolunu geriye doğru itin.
Cihaz geriye doğru hareket eder.

Not

Cihaz, yalnızca sürüş kolu yaklaşık 5° hareket ettirildiğinde hareket eder.

6. Sürüş kolunu bırakın.
Cihaz durur.

Temizlik

DIKKAT

Zarar görme tehlikesi

Cihaz aynı noktada uzun süre boyunca çalıştırılırsa zemin döşemesi hasar görebilir.

Cihazı aynı alanda çalıştırmayın.

1. Intelligent Key'i takın.
2. Program şalterini, arzu ettiğiniz temizlik programına ayarlayın.
3. Vakum barası alçaltma kolunu aşağı indirin.
4. Temizleme başlığı kaldırma/indirme pedalına basın, sola hareket ettirin ve yukarı çıkmasına izin verin.
5. Sürüş kolunu ileri doğru itin ve temizlenecek alanın üzerinden sürün.

Not

Kirli su deposu dolduğunda, şamandıra vakum ağını kapatır ve vakum türbini artan bir hızda çalışır. Bu durumda vakum barasını kaldırın ve kirli su deposunu boşaltmak için sürün.

İşletmenin tamamlanması

Temizliğin tamamlanması

1. Su miktarı ayar düğmesini "KAPALI" konuma getirin (DOSE türü için değil).
2. Sürüş kolunu bırakın.
3. Temizleme başlığı kaldırma/indirme pedalına basın ve sağdaki yerine kilitleyin.
4. Kısa bir mesafe daha sürüşe devam edin.
Kalan su emilir.
5. Vakum barası alçaltma kolunu yukarı doğru çevirin.

Kirli suyun boşaltılması

△ UYARI

Çevre kirliliği!

Atık suların yanlış bertaraf edilmesi nedeniyle çevre kirliliği.

Atık suların arıtılmasına yönelik yerel yönetmelikleri dikkate alın.

1. Tahliye hortumunu tutucudan çıkarın ve uygun bir toplama tertibatı üzerinde indirin.

Şekil N

2. Tahliye hortumunu istenilen yerde sıkıştırın veya bükün.
3. Tahliye hortumu kapağını açın.
4. Kirli suyu boşaltın. Bastırarak veya katlayarak su miktarını ayarlayın.
5. Kirli su deposunu temiz suyla yıkayın.

Kirli su deposu durulama sistemi

1. Kirli su drenaj hortumunu tutucudan çıkarın ve uygun bir toplama tertibatı üzerinde indirin.
2. Drenaj hortumundaki dozaj tertibatının kapağını açın.
3. Kirli su deposunun kapağını açın.
4. Esnek kapağı durulama sisteminden çıkarın.
5. Su hortumunu durulama sistemi ile bağlayın.

Şekil O

- ① Kapak
- ② Depo havalandırması için kanat
- ③ Su bağlantısı durulama sistemi
6. Kirli su deposunun kapağını kapatın.
7. Su kaynağını açın ve kirli su deposunu yaklaşık 30 saniye durulayın.
Gerekirse durulama işlemini 2 - 3 kez tekrarlayın.
8. Su girişini kapatın ve hortumu cihazdan çıkarın.
9. Esnek kapağı durulama sisteminin su girişine tekrar takın.
10. Kirli su deposunun kapağını kapatın. Boşluk açık kalacak ve kirli su deposu kuruyabilecek şekilde depo havalandırması kanadına bastırın.
11. Kirli su drenaj hortumunu tutucuya bastırın ve dozaj tertibatının kapağını kapatın.

Kapaktaki temiz suyu boşaltın

1. Temiz su deposunun kapağını açın.
2. Temiz suyu boşaltın.
3. Filtreyi temizleyin.
4. Temiz su deposu kapağını yerine takın.

Doluluk seviyesi göstergesi aracılığıyla temiz suyu boşaltın

1. Doluluk seviyesi gösterge hortumunu tutucudan çıkarın ve aşağı doğru çevirin.
2. Hortumu tekrar takın.

Kaba kir haznesinin boşaltılması

(Sadece R temizleme başlığında)

1. Kaba kir haznesini kaldırın ve çekerek çıkarın.

Şekil P

- ① Kaba kir haznesi
2. Kaba kir haznesini boşaltın ve gerekirse temizleyin.
3. Kaba kir haznesini tekrar yerine koyun.

Cihazın park edilmesi

1. Program şalterini "0" konumuna getirin.
2. Intelligent Key'i çıkarın.
3. Temizleme başlığı kaldırma/indirme kolunu aşağı doğru bastırın ve sağdaki yerine oturtun.
4. Vakum barası alçaltma kolunu yukarı doğru çevirin.
5. Cihazı kendi kendine hareket etmeye karşı emniyete alın.
6. Kirli su deposunun kapağını kapatın. Kirli su deposunun kuruması için temiz su deposunun oluşuna geçecek şekilde depo havalandırması kanadına bastırın.
7. Gerekliğinde aküyü şarj edin.

Taşıma

⚠ TEHLİKE

Eğimli yerlerde sürüş

Yaralanma tehlikesi

Cihazı sadece maksimum değere kadar olan eğimlerde yükleme ve indirme işlemleri için kullanın (bkz. "Teknik Veriler" bölümü).

Yavaş sürün.

⚠ TEDBİR

Ağırlığın dikkate alınmaması

Yaralanma ve zarar görme tehlikesi

Taşıma sırasında cihazın ağırlığını dikkate alın.

Cihazı sadece boş bir kirli ve temiz su deposu ile yükleyin.

Cihazı yalnızca başka bir kişinin desteğiyle veya bir sürüş tahrikini kullanarak yükleyin.

1. Temizleme başlığı kaldırma/indirme pedalına basın ve sağdaki yerine kilitleyin.
2. Hasarı önlemek için fırçaları çıkarın.
3. Vakum barasını cihazdan sökün.
4. Araç içindeki nakliye süreçlerinde cihaz kayış bağlantı noktaları kullanılarak ilgili yönetmeliklere uygun şekilde kaymaya ve devrilmeye karşı emniyete alınmalıdır.

Şekil Q

Depolama

⚠ TEDBİR

Ağırlığın dikkate alınmaması durumunda yaralanma ve hasar tehlikesi

Depolama sırasında cihazın ağırlığına dikkat edin.

DIKKAT

Donma nedeniyle hasar tehlikesi!

Maddi hasarlar

Cihazdaki temiz ve kirli suyu tamamen boşaltın. Tamamen boşaltılmamış su donduğu zaman cihaza hasar verebilir.

İşletim, taşıma ve depolama sırasında cihazı donmaya karşı koruyun.

- Bu cihaz sadece iç mekanlarda depolanmalıdır.
- Uzun süreli depolama işleminden önce aküleri tamamen şarj edin.
- Depolama sırasında aküleri en az ayda bir kez tamamen şarj edin.

Koruma ve bakım

⚠ TEHLİKE

İstenmeden çalışmaya başlayan cihaz

Yaralanma tehlikesi

Program şalterini "0" konumuna getirin.

Tüm çalışmalarından önce cihazlardan Intelligent Key'i çıkarın.

Şarj cihazının şebeke fişini çekin.

- Kirli su ve temiz suyu tahliye edin ve bertaraf edin.

Emniyet muayenesi / bakım sözleşmesi

Bayiniz ile düzenli bir emniyet muayenesi kararlaştırabilirsiniz veya bir bakım sözleşmesi yapabilirsiniz. Lütfen danışmanlık hizmeti alın.

Bakım zaman aralıkları

Her işletimden sonra

DIKKAT

Hasar tehlikesi!

Usulüne uygun olmayan temizlik nedeniyle cihazda hasar riski. Cihaza su püskürtmeyin ve aşındırıcı temizlik maddeleri kullanmayın.

- Kirli suyu boşaltın.
- Kirli su deposunu, kirli su deposu durulama sistemiyle temizleyin.
- Kaba kir süzgecini kirli su deposundan çıkarın ve temizleyin.
- Türbin koruma süzgecini kontrol edin, gerekirse çıkarın ve temizleyin.
- Cihazın dışını nemli, hafif deterjanlı suya batırılmış bir bezle temizleyin.
- Sadece R temizleme başlığı: Kaba kir haznesini çıkarın ve boşaltın.
- Sadece R temizleme başlığı: Su dağıtım ünitesini temizleyin.
- Vakum dudaklarını temizleyin, aşınma kontrolü yapın ve gerekirse değiştirin.
- Temizleme başlığındaki sıyırma dudaklarını temizleyin, aşınma kontrolü yapın ve gerekirse değiştirin.
- Fırçaları temizleyin, aşınma kontrolü yapın ve gerekirse değiştirin.
- Kirli su deposunun kapağını kapatın. Boşluk açık kalacak ve kirli su deposu kuruyabilecek şekilde depo havalandırması kanadına bastırın.
- Aküyü şarj edin.

Kurşun asit batarya:

- Şarj seviyesi % 50'nin altındaysa aküyü tamamen ve kesinlikle olarak şarj edin.
- Şarj durumu % 50'nin üzerindeyse, yalnızca bir sonraki kullanımda tüm çalışma süresi gerekiyorsa şarj edin.

Li-iyon batarya:

- Gerekliğinde şarj edin.

Aylık

- Temiz su deposunu boşaltın ve durulayın.
- Temiz su filtresini temizleyin.
- Şamandırayı temizleyin.
- Kurşun asit bataryalı geçici olarak kapatılmış bir cihazda: Akünün dengeleme şarjını gerçekleştirin.
- Akü kutuplarında oksitlenme olup olmadığını kontrol edin, gerekirse fırçalayın. Bağlantı kablolarının sıkı oturmasına dikkat edin.
- Kirli su deposu ve kapak arasındaki contaları temizleyin ve sızdırmazlığı kontrol edin, gerektiğinde değiştirin.
- Sadece R temizleme başlığı: Fırça tünelini temizleyin.
- Sadece R temizleme başlığı: Temizleme başlığındaki su dağıtım şeridini çekip çıkarın ve su kanalını temizleyin.
- Bakım gerektiren asit bataryalarda hücrelerin asit yoğunluğunu kontrol edin.
- Cihaz uzun süre kullanılmayacaksa aküyü tamamen şarj edip kaldırın. Aküyü en az ayda bir kez tam olarak şarj edin.

Yılda

- Öngörülen kontrolün müşteri hizmetleri tarafından yapılmasını sağlayın.

Bakım çalışmaları

İri kir süzgecinin temizlenmesi

1. Kirli su deposunun kapağını açın.

Şekil R

- ① İri kir süzgeci
2. İri kir süzgecini yukarı çekin.
3. İri kir süzgecini akan suyun altında yıkayın.
4. İri kir süzgecini kirli su deposuna takın.

Su dağıtım şeridinin temizlenmesi

1. Tespit kolunu sola doğru bastırın ve aynı zamanda su dağıtım ünitesini temizleme başlığından çekin.

Şekil W

- ① Su dağıtım ünitesi
- ② Tespit kolu
2. Su dağıtım ünitesini temizleme başlığından çıkarın.
3. Su dağıtım ünitesini temizleyin.
4. Ünitenin sol tarafını temizleme başlığına yerleştirin.
5. Su dağıtım ünitesini temizleme başlığına doğru çevirin ve sağ taraftaki yerine oturtun.

Temiz su filtresinin temizlenmesi

1. Temiz suyu boşaltın.
2. Temiz su deposunun kapağını sökün.

Şekil S

- ① Temiz su filtresi
- ② Temiz su deposu kapağı
3. Temiz su filtresini çıkarın ve temiz suyla durulayın.
4. Temiz su filtresini takın.
5. Temiz su deposunun kapağını takın.

Emme dudaklarını çevirme veya değiştirme

Aşındıklarında emme dudaklarını çevirin veya yenileriyle değiştirin. Emme dudakları, 4 kenarın tümü aşınana kadar 3 kez döndürülebilir.

1. Vakum barasını çıkarın.
2. Yıldız kolları sökün.

Şekil T

- ① Yıldız kol
- ② Germe bandı
- ③ Vakum barasının iç parçası
- ④ Germeli kilitleme düzeneği
3. Vakum barasının iç parçasını dışarı çekin.
4. Germe kilitleme düzeneğini açın.
5. Germe bandını çıkarın.
6. Emme dudaklarını iç parçadan sökün.

Şekil U

- ① Sıyırma dudağı
- ② Destek dudağı
- ③ Vakum barasının iç parçası
- ④ Germe bandı
7. Çevrilmiş veya yeni emme dudakları vakum barası iç parçasının düğümlerinin üzerine bastırın.
8. Germe bandını takın.
9. Vakum barasının iç parçasını üst parçanın içine itin.
10. Yıldız kolları vidalayın ve sıkın.

Disk fırçasının değiştirilmesi

Not

Kıl uzunluğu 10 mm ulaştığında, disk fırçalarını değiştirin.

1. Temizleme başlığı kaldırma/indirme kolunu aşağı doğru bastırın ve sağdaki yerine oturtun.
2. Fırça değiştirme pedalına basın.
3. Disk fırçasını yan taraftan temizleme başlığı altından dışarı çekin.
4. Yeni disk fırçasını temizleme başlığının altında tutun, yukarı doğru bastırın ve yerine oturtun.

Fırça merdanelerinin değiştirilmesi

Not

Kıl uzunluğu 10 mm'ye ulaştığında fırça silindirlerini değiştirin.

1. Temizleme başlığı kaldırma/indirme kolunu aşağı doğru bastırın ve sağdaki yerine oturtun.
2. Fırça değişim pedalı tuşuna basın.

Şekil V

- ① Fırça değiştirme tuşu
- ② Depo kapağı
- ③ Fırça merdanesi
3. Depo kapağını sağa döndürün.
4. Fırça merdanesini çekerek çıkarın.
5. Yeni ön fırça merdanesini depo noktalarına yerleştirin.
6. Yeni arka fırça merdanesini depo noktalarına yerleştirin.
7. Depo kapağını geri döndürün ve yerine oturtun.

Pedin değiştirilmesi

Şekil Y

- ① İtme çubuğu kilit pimi
- ② Tutamak
1. Yan taraftaki itme çubuğu kilitleme pimini dışarı çekin ve çevirin (2x).
2. Orbital başlığı tutamaktan tutun ve gidebildiği kadar yukarı doğru döndürün.

Not

Orbital başlık, kilitleme pimini kullanarak bu konumda sıkı bir şekilde kilitletir.

3. Pedi yavaşça tahrik plakasından çıkarın.

Şekil AA

- ① Merkezi kilit
- ② Tahrik plakası
4. Yeni pedi orta kilit üzerinde hizalayın.
5. Pedi düz bir şekilde tahrik plakasına bastırın.

Şekil Z

- ① Askı kilit pimi
6. Orbital başlığı tutamaktan tutun, askı kilitleme pimini çekerek çıkarın, orbital başlığı çalışma pozisyonuna geri döndürün ve askı kilitleme piminin başlangıç pozisyonuna geri kaymasına izin verin.
7. Başlığı kaynak tertibatına konumlandırarak ve kilitleme pimi tutamaklarını döndürerek (2x) itme çubuğu kilitleme pimini, kayar burcun içine kilitleyin.

Not

Kilitleme piminin tam olarak yerine oturduğundan emin olun.

8. Tutamağı sonuna kadar aşağı doğru bastırın.

Tahrik plakasının ped ile birlikte değiştirilmesi

Şekil Y

1. İtme çubuğu kilit pimi
2. Tutamak

1. Yan taraftaki itme çubuğu kilitleme pimini dışarı çekin ve çevirin (2x).
2. Orbital başlığı tutamaktan tutun ve gidebildiği kadar yukarı doğru döndürün.

Not

Orbital başlık, kilitleme pimini kullanarak bu konumda sıkı bir şekilde kilitletir.

3. Padi yavaşça tahrik plakasından çıkarın.

Şekil AA

1. Tahrik plakası
2. Merkezi kilit

4. Alüminyum adaptör (6x) ile tahrik plakasındaki vidayı gevşetin.
5. Merkez kilitteki vidayı (3x) gevşetin.
6. Tahrik plakasını fırçayla birlikte değiştirin.
7. Alüminyum adaptör (6x) ile tahrik plakasını vidalayın (6x).

Şekil Z

1. Askı kilit pimi
8. Orbital başlığı tutamaktan tutun, askı kilitleme pimini çekerek çıkarın, orbital başlığı çalışma pozisyonuna geri döndürün ve askı kilitleme piminin başlangıç pozisyonuna geri kaymasına izin verin.
9. Başlığı kaynak tertibatına konumlandırarak ve kilitleme pimi tutamaklarını döndürerek (2x) itme çubuğu kilitleme pimini, kayar burcun içine kilitleyin.

Not

Kilitleme piminin tam olarak yerine oturduğundan emin olun.
10. Tutamağı sonuna kadar aşağı doğru bastırın.

Arıza durumunda yardım

⚠ TEHLİKE

İstenmeden çalışmaya başlayan cihaz

Yaralanma tehlikesi

Cihaz üzerinde herhangi bir işlem yapmadan önce program şalterini "0" konumuna getirin.

Tüm çalışmalarından önce cihazlardan Intelligent Key'i çıkarın.

Şarj cihazının şebeke fişini çekin.

- Kirli su ve temiz suyu tahliye edin ve bertaraf edin.
- Bu tablo yardımıyla giderilemeyen arızalar olması durumunda, müşteri hizmetlerini arayın.

Ekranda gösterilmeyen arızalar

Arıza	Hatanın giderilmesi
Cihaz çalışmıyor	<ol style="list-style-type: none">1. Intelligent Key'i takın.2. Program şalterini, arzu ettiğiniz programa getirin.3. Sürüş kolunu çalıştırın.4. Aküleri kontrol edin, gerektiğinde şarj edin.5. Akü kutbunun bağlı olup olmadığını kontrol edin.
Su miktarı yeterli değil	<ol style="list-style-type: none">1. Temiz su dolun seviyesini kontrol edin, gerekirse depoyu doldurun.2. Su miktarını artırın.<ol style="list-style-type: none">a DOSE türü: Kumanda panosundaki su miktarı tuşu ile su miktarını ayarlayın.b Diğer Türler: Su miktarı ayar düğmesinden su miktarını ayarlayın.3. Temiz su filtresini temizleyin.4. R temizleme başlığı: Su dağıtım ünitesini temizleyin.5. Hortumlarda tıkanma kontrolü yapın, gerekirse temizleyin.
Vakum gücü çok düşük	<ol style="list-style-type: none">1. Program şalterini NORMAL veya YOĞUN MOD'a ayarlayın.2. Uygulamada vakum gücünü YÜKSEK olarak ayarlayın.3. Cihazı durdurun ve kirli suyu boşaltın.4. Kirli su tahliye hortumundaki kapağın kapalı olup olmadığını kontrol edin.5. Kirli su deposu ve kapak arasındaki contaları temizleyin ve sızdırmazlığı kontrol edin, gerektiğinde değiştirin.6. Türbin koruma süzgecinde kirlenme olup olmadığını kontrol edin, gerekirse süzgeci temizleyin.7. Vakum barasındaki vakum dudaklarını temizleyin, gerekirse çevirin veya değiştirin.8. Vakum hortumunda tıkanma kontrolü yapın, gerekirse temizleyin.9. Vakum hortumunda sızdırmazlık kontrolü yapın, gerekirse değiştirin.10. Vakum barası ayarı kontrol edin.11. Kirli su deposunu tutamağından tutun ve yan taraftan yukarı doğru çevirin.<ol style="list-style-type: none">a Vakum türbinindeki contayı kontrol edin.b Vakum kanalındaki contayı kontrol edin. <p>Şekil X</p> <ol style="list-style-type: none">1. Vakum kanalı contası2. Vakum türbini contası
Temizlik sonucu yetersiz	<ol style="list-style-type: none">1. Hızı azaltın.2. Daha yoğun bir temizlik programı seçin.3. Fırçanın temas basıncını artırın.4. Fırçada aşınma olup olmadığını kontrol edin, gerekirse değiştirin.5. Fırçanın kirli olup olmadığını kontrol edin, gerekirse temizleyin.6. Fırça tipi ve temizleme maddesinin uygun olup olmadığını kontrol edin.7. Su kaynağını kontrol edin.8. Su miktarını artırın.9. İki adımlı yöntemi kullanın: İlk adımda vakumsuz temizlik, ikinci adımda vakumlu temizlik.

Arıza	Hatanın giderilmesi
Vakum türbini artan devir hızında çalışıyor	<ol style="list-style-type: none"> 1. Kirli suyu boşaltın. 2. Şamandırayı temizleyin. 3. Toz süzgecini kontrol edin, gerekirse temizleyin. 4. Vakum hortumunda tıkanma kontrolü yapın, gerekirse temizleyin. 5. Vakum barasında tıkanma kontrolü yapın, gerekirse tıkanmayı giderin
Fırçalar dönmüyor	<ol style="list-style-type: none"> 1. Yabancı bir cismin fırçayı engelleyip engellemediğini kontrol edin, gerekirse yabancı cismi çıkarın. 2. Program şalterini, arzu ettiğiniz programa getirin. 3. Temizleme başlığını indirin.
Cihaz temizlik sırasında titriyor	<ol style="list-style-type: none"> 1. Fırçanın/fırçaların doğru takılıp takılmadığını kontrol edin. 2. Daha yumuşak bir fırça kullanın. 3. Fırçayı yenileyin.
Sadece DOSE türü: Temizleme maddesi miktarı çalışmıyor	<ol style="list-style-type: none"> 1. Temizleme maddesi haznesindeki temizleme maddesi deposunu kontrol edin. 2. Temizleme maddesi miktarını artırın. 3. Temizleme maddesi hortumunun temizleme maddesi deposu ile bağlantısını kontrol edin. 4. Temizleme maddesi deposundaki filtreyi temizleyin. 5. Temizleme başlığına giden hortumdaki çek valfte tıkanma olup olmadığını kontrol edin. 6. Hortumlarda sızıntı olup olmadığını kontrol edin. 7. Temizleme maddesi pompasının işlevini kontrol edin.
Kirli su drenaj hortumu tıkalı	<ol style="list-style-type: none"> 1. Drenaj hortumundaki dozaj tertibatının kapağını açın. 2. Vakum hortumunu vakum barasından çekin ve elinizle kapatın. 3. Program şalterini vakumlu bir programa ayarlayın. <p>Tıkanıklık, drenaj hortumundan kirli su deposuna vakumlanır.</p>

Ekranda gösterilen arızalar

Arıza	Nedeni	Hatanın giderilmesi
KIK EKLE	Intelligent Key takılı değil.	<ul style="list-style-type: none"> ● Bir Intelligent Key takın.
YANLIŞ KIK	Takılan Intelligent Key, seçilen işlevin yürütülmesine izin vermiyor.	<ul style="list-style-type: none"> ● Başka bir Intelligent Key kullanın. ● Kullanılan Intelligent Key'in kilidini açın (duruma göre).
YETKİ YOK	Takılan Intelligent Key, seçilen işlevin yürütülmesine izin vermiyor.	<ul style="list-style-type: none"> ● Başka bir Intelligent Key kullanın. ● Kullanılan Intelligent Key'in kilidini açın (duruma göre).
TUT. ŞALT. SERB. BIR!	Cihaz çalıştırıldığında bir sürüş kolu çalıştırılır.	<ul style="list-style-type: none"> ● Her iki sürüş kolunu da bırakın.
AKÜ SEVİYESİ DÜŞÜK	Batarya neredeyse boş. Cihazın temizlik fonksiyonları otomatik olarak kapatılır.	<ul style="list-style-type: none"> ● Cihazı şarj istasyonuna sürün ve bataryayı şarj edin.
AKÜ BOŞ	Batarya boş. Temizlik fonksiyonları ve sürüş tahriki kapatılır.	<ul style="list-style-type: none"> ● Cihazı kapatın, biraz bekleyin ve tekrar açın. Daha sonra şarj istasyonuna sürün. Gerekirse, kapatıldığında şarj istasyonuna itin. Aküyü şarj edin.
SU DEBİSİ HATASI	Elektrikli su vanası arızalı.	<ul style="list-style-type: none"> ● Müşteri hizmetlerine haber verin.
TAH. MOT AŞIRI YÜK	Motorun gaz basıncı uyarı çok yüksek.	<ul style="list-style-type: none"> ● Sürüş tahrikini yabancı cisimler bakımından kontrol edin. ● Daha düşük eğimli bir yol seçin. ● Cihazı kapatın, biraz bekleyin, cihazı tekrar açın.
TAH. MOT BLOKE	Motor bloke edildi.	<ul style="list-style-type: none"> ● Sürüş tahrikini yabancı cisimler bakımından kontrol edin. ● Her tahrik tekerleğini ayrı ayrı kaldırın ve dönüp dönmediğini kontrol edin.

Teknik bilgiler

		D 51	D 60	R 55	O 51
Genel hususlar					
Sürüş hızı (maks.)	km/h	6	6	6	6
Teorik yüzey performansı	m ² /h	3060	3600	3060	3060
Pratik alan kapsamı	m ² /h	1380	1620	1490	1380
Kirli su deposu hacmi	l	50	50	50	50
İri kir deposu hacmi	l	-	-	3,5	-
Deterjan tankının hacmi ("Doz" seçeneği)	l	3	3	3	3
Deterjan dozajı	%	0...3	0...3	0...3	0...3
Su dozajı	l/min	0...2,5±0,2	0...2,6±0,2	0...2,6±0,2	0...2,5±0,2
Ölçüler					
Uzunluk	mm	1375	1290	1284	1380
Vakum barası hariç genişlik	mm	542	542	542	542
Yükseklik	mm	1082	1082	1082	1082
Çalışma genişliği	mm	510	600	550	510
Ambalaj boyutları uxgx	mm	1505x770x1271	1505x770x1271	1505x770x1271	1505x770x1271

		D 51	D 60	R 55	O 51
Lastikler					
Ön tekerlek, genişlik	mm	50	50	50	50
Ön tekerlek, çap	mm	200	200	200	200
Arka tekerlek, genişlik	mm	28	28	28	28
Arka tekerlek, çap	mm	100	100	100	100
Ağırlık					
İzin verilen toplam ağırlık	kg	245	241	235	257
Boş ağırlık (nakliye ağırlığı)	kg	195	191	185	207
Fırça temas kuvveti, maks.	N (kg)	290 (29)	250 (25)	155 (15,5)	340 (34)
Fırça temas basıncı, maks.	N/m ² (g/cm ²)	3,2 (32)	2,5 (25)	6,3 (63)	3,2 (32)
Cihaz performans verileri					
Nominal voltaj	V	24	24	24	24
Anma gerilimi, Li-iyon	V	25,6	25,6	25,6	25,6
Akü kapasitesi	Ah (5 h)	76 / 80 / 105 / 115	76 / 80 / 105 / 115	76 / 80 / 105 / 115	76 / 80 / 105 / 115
Batarya kapasitesi, Li-iyon	Ah (5 h)	80 / 90	80 / 90	80 / 90	80 / 90
Ortalama güç tüketimi	W	1300	1300	1350	1300
Cer motoru gücü	W	130	130	130	130
Emiş türbini gücü	W	250	250	250	250
Fırçalı motor gücü	W	800	800	980	800
Koruma türü		IPX3	IPX3	IPX3	IPX3
Emme					
Emiş gücü, hava miktarı	l/s	21	21	21	21
Vakum basıncı (maks.)	kPa (mbar)	9,5 (95)	9,5 (95)	9,5 (95)	9,5 (95)
Temizleme fırçaları					
Fırça çapı	mm	510	2 x 300	96	510
Fırça uzunluğu	mm	-	-	550	-
Fırça devri	1/min	140	150	965	140
Dahili şarj cihazı					
Nominal voltaj	V	100...240	100...240	100...240	100...240
Frekans	Hz	50-60	50-60	50-60	50-60
Akım çekişi	A	max 5	max 5	max 5	max 5
Şarj süresi	h	max 14	max 14	max 14	max 14
Dahili hızlı şarj cihazı (yalnızca Lityum iyon versiyonu)					
Nominal voltaj	V	100...240	100...240	100...240	100...240
Frekans	Hz	50-60	50-60	50-60	50-60
Akım çekişi	A	max 10	max 10	max 10	max 10
Şarj süresi	h	max 2,5	max 2,5	max 2,5	max 2,5
Çevresel koşul					
İzin verilen sıcaklık aralığı	°C	5...40	5...40	5...40	5...40
Maks. su sıcaklığı	°C	50	50	50	50
Dolum sistemi su basıncı	MPa (bar)	1(10)	1(10)	1(10)	1(10)
Kirli su deposu yıkama sistemi su basıncı	MPa (bar)	1 (10)	1 (10)	1 (10)	1 (10)
Bağıl nem	%	20...90	20...90	20...90	20...90
Eğim					
Çalışma alanı maks. eğimi	%	2	2	2	2
EN 60335-2-72 uyarınca tespit edilen değerler					
EI-kol titreşim değeri	m/s ²	0,2	0,2	0,2	1,8
Belirsizlik K	m/s ²	0,2	0,2	0,2	0,2
Ekonomik işletim ses basınç seviyesi L _{pA}	dB(A)	62	62	62	62
Normal işletim ses basınç seviyesi L _{pA}	dB(A)	65	65	65	65
Belirsizlik K _{pA}	dB(A)	2	2	2	2
Normal işletim ses gücü seviyesi L _{WA} + Belirsizlik K _{WA}	dB(A)	81	81	81	81

Teknik değişiklik hakkı saklıdır.

Garanti

Her ülkede yetkili distribütörümüz tarafından verilmiş garanti şartları geçerlidir. Garanti süresi içerisinde cihazınızda oluşabilecek hasarları, üretim veya malzeme hatasından kaynaklanıyorsa ücretsiz olarak gideriyoruz. Garanti durumunda satış faturası ile satıcınıza veya size en yakın yetkili servise başvurun.

(Adres için bkz. Arka sayfa)

Daha ayrıntılı garanti bilgilerini (varsa) yerel Kärcher web sitenizin servis bölümünde "İndirilen Dokümanlar" altında bulabilirsiniz.

AB Uygunluk Beyanı

Aşağıda belirtilen ürünün, açıklanmış olan yönerge ve yönetmeliklerin ilgili hükümlerine uygun olduğunu beyan ederiz. Bizim onayımız olmadan makinede yapılan bir değişiklik durumunda, bu beyan geçerliliğini kaybeder. Bu Uygunluk Beyanı'nı yayınlamanın tek sorumluluğu üreticiye aittir.

Ürün: Zemin temizleyici

Tip: 1.533-xxx

Yönergeler ve yönetmelikler

2006/42/AT (+2009/127/AT)

2011/65/AB

2014/30/AB

2014/53/EU (TCU)

Uygulanan uyumlaştırılmış normlar

EN 60335-1

EN 60335-2-29

EN 60335-2-72

EN 62311: 2008

EN 55012: 2007 + A1: 2009

EN 61000-6-3: 2007 + A1:2011

EN IEC 61000-6-2: 2005

EN IEC 63000: 2018

EN 18031-1:2024

TCU

EN 301 511 V12.5.1

EN 300 440 V2.1.1

EN 300 328 V2.2.2

EN 300 330 V2.1.1

Uygulanan ulusal normlar

-

İsim ve adres

Dokümantasyon yetkilisi:

S. Reiser

Alfred Kärcher SE & Co. KG

Alfred-Kärcher-Str. 28 - 40

71364 Winnenden (Almanya)

Tel.: +49 7195 14-0

Faks: +49 7195 14-2212

H. Jenner

Chairman of the Board of Management

S. Reiser

Manager Regulatory Affairs & Certification

Winnenden, 2021/07/01

Aşağıda imzası bulunan kişi, Yönetim Kurulu adına ve yetkisi dahilinde hareket eder.

Alfred Kärcher SE & Co. KG

Alfred-Kärcher-Str. 28 - 40

71364 Winnenden (Almanya)



Tel.: +49 7195 14-0

Faks: +49 7195 14-2212

Innehåll

Allmän information	112
Funktion	112
Avsedd användning	112
Miljöskydd	113
Tillbehör och reservdelar	113
Leveransens omfattning	113
Säkerhetsinformation	113
Maskinbeskrivning	114
Intelligent nyckel	115
Montering	115
Idrifttagning	116
Slå på maskinen	116
Parkoppla smartphone	117
Underhållsuppmaningar	117
Drift	117
Transport	119
Förvaring	120
Skötsel och underhåll	120
Hjälp vid störningar	122
Tekniska data	123
Garanti	124
EU-försäkran om överensstämmelse	125

Allmän information

  Läs igenom den här originalbruksanvisningen och medföljande säkerhetsinformation innan du använder din apparat första gången. Följ alla anvisningar. Förvara båda häftena för framtida bruk eller för nästa ägare.

Funktion

Den här skursugmaskinen är avsedd att användas för våtrengöring på jämna golv.

Maskinen anpassas till respektive rengöringsuppdrag genom att vattenmängden, mängden rengöringsmedel och körhastigheten ställs in.

Maskinen kan anpassas till respektive rengöringsuppgift genom att välja ett lämpligt rengöringsprogram.

Arbetsbredden och kapaciteten hos färsk- och smutsvattentankarna (se kapitlet "Tekniska data") möjliggör en effektiv rengöring vid lång användningslängd.

Maskinen är självgående.

Batterierna kan laddas upp med den inbyggda laddaren. Laddaren kan drivas med en spänning på 100–240 V.

Hänvisning

Beroende på respektive rengöringsuppdrag kan maskinen utrustas med olika tillbehör. Fråga efter vår katalog eller besök på internet på www.kaercher.com.

Avsedd användning

Den här maskinen är avsedd för kommersiell och industriell användning, t.ex. på hotell, i skolor, på sjukhus, i fabriker, i butiker, på kontor och av uthyringsfirmor. Använd den här maskinen endast i enlighet med uppgifterna i den här bruksanvisningen.

- Maskinen får endast användas till rengöring av jämna golv som tål fukt och polering.
- Maskinen är inte avsedd att användas till rengöring av kalla golv (t.ex. i kylanläggningar).
- Maskinen är konstruerad för rengöring av golv inomhus alt. av ytor som skyddas av tak.
- Maskinen är lämplig för användning i temperaturområdet 5–40 °C.
- Maskinen måste förvaras i ett frostfritt utrymme.
- Maskinen är inte avsedd att användas i explosionsfarliga områden.
- Brännbara gaser, utspädda syror eller lösningsmedel får inte samlas upp med maskinen. Hit räknas bensin, färgförtunning eller uppvärmningsolja vilka kan bilda explosiva blandningar när de virvlar runt i sugluften. Använd inte acetone, utspädda syror och lösningsmedel eftersom de angriper de material som använts i maskinen.

- Reaktivt metalldamm (ex. aluminium, magnesium, zink) bildar explosiva gaser tillsammans med starkt alkaliska och sura rengöringsmedel.
- Maskinen är inte avsedd för rengöring av allmänna vägar.
- Observera tillåten ybelastning av marken (se kapitel "Tekniska data").
- Maskinen får endast utrustas med tillbehör och reservdelar i originalutförande.
- Om du använder laddare eller batterier får du endast använda de komponenter som är godkända enligt bruksanvisningen. Avvikande kombinationer måste bekräftas under ansvar av leverantören av laddaren och/eller batteriet.

Miljöskydd

 Förpackningsmaterialen kan återvinnas. Avfallshandla förpackningar på ett miljövänligt sätt.

 Elektriska och elektroniska maskiner innehåller värdefulla återvinningsbara material och ofta komponenter såsom engångsbatterier, uppladdningsbara batterier och olja som vid felaktig användning eller felaktig avfallshandling kan utgöra en potentiell fara för människors hälsa och för miljön. Dessa komponenter är dock nödvändiga för korrekt drift av maskinen. Maskiner som märkts med denna symbol får inte kastas i hushållssoporna.

Information om ämnen (REACH)

Aktuell information om innehållet finns på: www.kaercher.de/REACH

Tillbehör och reservdelar

Använd endast originaltillbehör och originalreservdelar, så att en säker och störningsfri drift av maskinen är garanterad. Information om tillbehör och reservdelar finns på www.kaercher.com.

Leveransens omfattning

Kontrollera att innehållet i leveransen är fullständigt. Kontakta din försäljare om något tillbehör saknas eller om det finns transportskador.

Säkerhetsinformation

Före den första användningen av den här maskinen ska du läsa och observera den här bruksanvisningen och den bifogade broschyren Säkerhetsanvisningar för borst rengöringsmaskiner, nr 5.956-251.0. Följ alla anvisningar.

⚠ VARNING

Maskinen kan välta

Risk för personskador

Använd aldrig maskinen på lutande ytor.

⚠ VARNING

Fara genom felaktig användning

Personer kan skadas.

Alla som använder maskinen måste instrueras om hur den används på lämpligt sätt.

Maskinen får endast användas om tillkopplas om kåpan och alla lock är stängda.

Säkerhetsanordningar

⚠ VARNING

Skaderisk!

Allvarliga skador på grund av saknade, ändrade eller inaktiva säkerhetsanordningar.

Kringgå eller ta inte bort säkerhetsanordningarna och gör dem inte inaktiva. Säkerhetsanordningarna är till för att skydda dig.

Nödstopp

Hänvisning

För en omedelbar avstängning drar du ut den intelligenta nyckeln (nödstopp).

Styrspak

Om styrspaken släpps stängs kör- och borstdrivningen av.

Symboler på maskinen



⚠ FARA

Laddning

Elchock

Ta inte bort skyddskåporna på batteripolerna.

Säkerställ korrekt montering



⚠ OBSERVERA

Skaderisk

Vatten skadar sugturbinen

Se till att inget vatten kommer in i en öppning som är märkt på detta sätt.

Anvisningar beträffande (uppladdningsbart) batteri och laddare

I litiumjonutförandet är litiumjonbatterier inmonterade. Dessa omfattas av särskilda kriterier. Ur- och inmontering samt kontroll av defekta batterier får endast göras av Kärcher kundtjänst eller av en fackman.

Information om lagring och transport kan du få av Kärcher kundtjänst.

⚠ FARA

Det är inte tillåtet att göra ombyggnationer eller förändringar på maskinen.

Öppna inte batteriet, det finns risk för kortslutning. Dessutom kan irriterande ångor eller frätande vätskor komma ut.

Utsätt inte det uppladdningsbara batteriet för starkt solsken, värme eller eld. Det finns risk för explosion.

Använd inte laddaren i explosiva miljöer.

Använd inte laddaren om den är våt eller smutsig.

Sörj för tillräcklig ventilation under laddning.

Explosionsrisk! I närheten av ett batteri eller i ett batteriladdningsområde är det inte tillåtet att hantera öppen eld, alstra gnistor eller att röka.

Explosionsrisk! Lägg inga verktyg eller liknande på batterier, dvs. på polerna och cellförbindning.

⚠ VARNING

Kontrollera maskinen och nätsladden med avseende på skador före varje användning. Sluta använda skadad utrustning och låt endast kvalificerad personal reparera skadade delar.

Håll barn borta från batterier och laddare.

Ladda inte skadade batterier. Se till att skadade batterier byts ut av Kärcher kundtjänst.

Kasta inte ett defekt batteri i hushållsavfallet. Informera Kärcher kundtjänst.

Undvik kontakt med vätska som kommer ut ur defekta batterier.

Vid oavsiktlig kontakt spolar du bort vätskan med vatten. Om det kommer i kontakt med ögonen kontaktar du läkare.

⚠ FÖRSIKTIGHET

Följ denna bruksanvisning noggrant. Följ lagstiftarens rekommendationer för hantering av batterier.

Nätspänningen måste överensstämma med den spänning som anges på maskinens typskylt.

Laddaren får endast användas till att ladda godkända batteripaket.

Använd endast batteriet med denna maskin. Det är förbjudet och farligt att använda det för andra ändamål.

Varningssymboler

Observera följande varningar när du hanterar batterierna:

	Observera anvisningarna i batteriets instruktioner, på batteriet och i denna bruksanvisning.
	Använd ögonskydd.
	Håll syror och batterier utom räckhåll från barn.
	Risk för explosion
	Brand, gnistor, öppen eld och rökning är förbjudet.
	Risk för syrabrännskador
	Första hjälpen.
	Varning
	Avfallshantering
	Kasta inte batterier i papperskorgen.

Maskinbeskrivning

Maskinöversikt

Bild A

- ① Behållare för rengöringsmedel (endast utförande DOSE)
- ② Sugslang för rengöringsmedel (endast utförande DOSE)
- ③ Färskvattentankens påfyllningsöppning med förslutning och integrerad mätkopp
- ④ Turbinskyddssil
- ⑤ Slanghållare
- ⑥ Påfyllningsslang för färskvatten
- ⑦ Lucka för tankventilation
- ⑧ Vattenanslutning spolsystem för smutsvattentank
- ⑨ Flottör
- ⑩ Grovmutssil
- ⑪ Fästskena för Homebase
- ⑫ Batteri
- ⑬ Mopphållare
- ⑭ R-rengöringshuvud
- ⑮ Vattenfördelningslist
- ⑯ Vred för vattendosering (endast Good-utförande)
- ⑰ Avställningsyta för rengöringssats "Homebase Box"
- ⑱ Lock smutsvattentank
- ⑲ Hållare för smartphone
- ⑳ Manöverpanel
- ㉑ Smutsvattentank
- ㉒ *Påfyllningssystem för färskvatten
- ㉓ Visning av påfyllningsnivå samt avloppsslang för färskvatten

- ㉔ Greppfördjupning för att höja smutsvattentanken
- ㉕ Knapp för borstbyte (R-rengöringshuvud)
- ㉖ Grovsmutsbehållare (R-rengöringshuvud)
- ㉗ Färskvattentank
- ㉘ Typskylt
- ㉙ Spännspak sugbalk
- ㉚ Sugbalk
- ㉛ Spak för sugbalkssänkning
- ㉜ Pedal för höjning/sänkning av rengöringshuvudet
- ㉝ Förvaringsfack
- ㉞ Sugslang
- ㉟ Förslutning färskvattentank med filter
- ㊱ Kabelkrok för nätkabel
- ㊲ Tömnings slang smutsvatten med doseringsanordning
- ㊳ Skjutbygel
- ㊴ Styrspak
- ㊵ Valsborste (R-rengöringshuvud)
- ㊶ Pedal för borstbyte (D-rengöringshuvud)
- ㊷ Skivborste (D-rengöringshuvud)
- ㊸ D 51-rengöringshuvud
- ㊹ Vred för borstlutning (D 51-rengöringshuvud)
- ㊺ USB-port
- ㊻ Förvaring för sugbalk
- ㊼ D 60-rengöringshuvud
- ㊽ Infästning borsthuvud
- ㊾ O 51-rengöringshuvud
- ㊿ Rondellhållare och rondell
- ① Handtag

* Tillval, ** Medföljer inte

Färgmärkning

Utrustningskomponenter avsedda för drift eller underhåll genom användaren är markerade med gult.

Manöverpanel

Bild B

- ① Programbrytare
- ② Styrspak
- ③ * Vattendoseringsknapp
- ④ Display
- ⑤ Förvaringsyta för smartphone
- ⑥ Hållare för smartphone
- ⑦ Hastighetsknapp
- ⑧ * Doseringsknapp för tvättmedel
- ⑨ Knapp "+"
- ⑩ Knapp "-"
- ⑪ Intelligent nyckel
Vit – Operatör
Röd – Servicetekniker

* Tillval

Programbrytare

Bild C

- ① 0
Maskinen är avstängd.
- ② EKOLÄGE
Våtrengör golvet och sug upp det smutsiga vattnet med minskad användning av resurser (minskad borsthastighet, sugeffekt, rengöringsmedels- och vattendosering).
- ③ NORMALLÄGE
Våtrengör golvet och sug upp smutsvatten.
- ④ INTENSIVLÄGE
Våtrengör golvet (med ökad rengöringsmedels- och vattendosering) och sug upp det smutsiga vattnet.

Hållare sugbalk

Vid körning genom trånga ställen eller vid förvaring kan sugbalken demonteras och hängas på kanten av maskinen.

Bild D

- ① Förvaring för sugbalk (maskinens kant)
- ② Sugbalk

Symboler på maskinen



Intelligent nyckel

Den intelligenta nyckeln används för att slå på maskinen och aktivera vissa maskinfunktioner.

- **Gul: Användaren**
Maskinen kan användas. Alla inställningar för rengöringsprogram som är frigivna för denna nyckel via smartphone-appen kan ändras.
- **Grå: Förarbetaren**
Maskinen kan användas. Alla inställningar för rengöringsprogrammen som är tillgängliga för maskinen kan ändras.

Montering

Avlasta maskinen

⚠ FÖRSIKTIGHET

Risk för skador när maskinen körs

Maskinen får inte köras med borsthuvudet uppfällt, eftersom detta kan leda till att rengöringsenheten skadas eller förstörs. Fäll ned borsthuvudet före avlastning eller körning.

1. Skruva loss skruvarna på transportsäkringarna.

Bild E

Bild F

- ① Transportsäkring
2. Ta bort transportsäkringarna.
3. Skjut av maskinen framåt från pallen.

Montera sugbalken

1. Fäll upp båda klämspakarna.

Bild G

- ① Sugslang
 - ② Sugbalksfäste
 - ③ Sugbalk
 - ④ Klämspak
2. Sätt in sugbalken i sugbalksfästet.
 3. Fäll ned båda klämspakarna.

Montera borstar

1. Monteringen av borstarna beskrivs i kapitlet "Underhållsarbeten".

Batterier

Rekommenderade batterier

OBSERVERA

Skaderisk

Batterier får endast bytas ut mot batterier med samma teknik.

Blybatterier får inte bytas ut mot litiumjonbatterier

Litiumjonbatterier får inte bytas ut mot blybatterier.

Blybatterier:

Beskrivning	Beställningsnr
Sats 76 Ah - underhållsfri, 24 V	2.815-099.0
Sats 105 Ah - underhållsfri, 24 V	2.815-100.0
Sats 115 Ah - underhållsfri, 24 V	2.815-091.0
Sats 80 Ah - underhållsfri, 24 V	2.815-090.0

Maskinen kräver 2 batterier.

Litiumjonbatterier:

Beskrivning	Beställningsnr
80 Ah, 25,6 V	6.654-454.0
90 Ah, 25,6 V	6.654-558.0

Maskinen kräver 1 batteri.

Maxmått för batteriet

Längd	350
Bredd	355
Höjd	290

Sätta i och ansluta batterier

Hänvisning

För maskinutförandet med litiumjonbatteri är batteriet redan inbyggt och anslutet.

⚠ FARA

Brand- och explosionsrisk!

Lägg inga verktyg eller liknande på batteriet. Risk för kortslutning och explosion.

Rökning och öppen eld ska ovillkorligen undvikas.

I lokalen där batterier laddas upp måste du sörga för god ventilation eftersom explosiva gaser bildas vid uppladdningen.

⚠ VARNING

Risk för skador på grund av att maskinen välter!

Maskinen kan välta när batterierna tas ut och sätts i.

Se till att maskinen står stabilt när batterierna tas ut och sätts i.

OBSERVERA

Risk för skador på styrelektroniken!

Styrelektroniken kan förstöras på grund av polvändning av batterianslutningarna.

Observera att det blir rätt polaritet vid anslutning av batteriet.

⚠ VARNING

Livsfara på grund av brand eller explosion vid urladdade batterier!

Vid felaktig laddning av urladdade batterier kan brand uppstå.

Ta inte maskinen i drift om batteriet är urladdat.

Kontrollera att batteriet är laddat innan systemet tas i drift.

1. Skjut fram maskinen ca 2 m så att styrrullarna pekar bakåt.
2. Håll fast smutsvattentanken i greppfördjupningen och fäll upp tanken åt sidan.
3. Sätt batterierna i tråget.
4. Anslut batterierna:
 - a Sätt i distanshållarna.

Bild H

- ① Distanshållare 340x40x10 (9.763-222.0)
- ② Anslutningskabel
- ③ Batteri
- ④ 80 Ah: Distans 295x94x10 (5.642-034.0)
115 Ah: Distans 295x94x23 (5.642-033.0)
- ⑤ Anslutningskabel till batteri (-)
- ⑥ Anslutningskabel till batteri (+)

- b Anslut båda batterierna till anslutningskabeln.
 - c Fäst anslutningskabeln till de lediga batteripolerna (+) och (-).
5. Sväng smutsvattentanken nedåt.

Aktivera litiumjonbatteri

Litiumjonbatterier levereras i transportläge och måste aktiveras innan maskinen tas i drift.

1. Ladda batteriet (se "Driftsättning/Ladda batteriet"). Detta avslutar transportläget.

Ta ut batteriet

⚠ VARNING

Risk för personskador och skador vid demontering och montering av batterierna på grund av att maskinen välter!

Personskador och materiella skador

Se till att maskinen står stabilt när batterierna tas ut och sätts i.

⚠ VARNING

Maskinen kan falla

Risk för personskador, risk för materialskador

Ta endast ut batterierna om ett rengöringshuvud är anslutet till maskinen.

1. Ställ programväljaren på läget "0".
2. Ta ut Intelligent Key.
3. Töm smutsvattentanken.
4. Skjut fram maskinen ca 2 m så att styrrullarna pekar bakåt.
5. Håll fast smutsvattentanken i greppfördjupningen och fäll upp tanken åt sidan.
6. Lossa kabeln från batteriets minuspol.
7. Lossa de resterande kablarna från batterierna.
8. Ta bort distanshållarna.
9. Ta ut batterierna.
10. Avfallshandtera de förbrukade batterierna enligt gällande bestämmelser.

Idrifttagning

Ställa in laddningskurva

Innan första idrifttagandet, efter en serviceåterställning eller vid byte till en annan batterityp måste laddningskurvan ställas in.

⚠ FARA

Risk för att maskinen plötsligt startar

Risk för personskador

Dra stickkontakten ur vägguttaget eller koppla ur batteriet innan du utför något arbete på maskinen.

OBSERVERA

Risk för skador på batteriet

Batteriets livslängd och laddningskapacitet kan påverkas av en felaktig laddningskurva.

Kontrollera att en laddningskurva som passar till batteriet är vald i maskinen.

Batteriets för närvarande valda laddningskurva syns under laddningen i displayen eller med hjälp av appen i området "Maskinstatus".

Hänvisning

Laddningskurvan kan endast ställas in av Kärcher service.

Laddningskurvor är tillgängliga för följande batterier:

- EXIDE GF12105V
- HOPPECKE TB115
- EXIDE GF12076V
- EXIDE FF12080W
- TROJAN 27TMX
- HOPPECKE TB80
- ZENITH L120185

Hänvisning

För att kunna använda andra batterier kan en anpassad batteriladdningskurva skapas av Kärcher service. Motsvarande batteriparametrar måste tillhandahållas för detta ändamål.

Ladda batteriet

⚠ FARA

Risk för skador på grund av laddaren!

Elektrisk stöt på grund av felaktig användning av laddaren!

Observera nätspänningen och säkringen på maskinens typskylt. Använd laddaren endast inomhus, i torra utrymmen med tillräcklig ventilation.

Den inbyggda laddaren är elektroniskt styrd och passar till alla rekommenderade batterier. Den avslutar laddningsförloppet självständigt.

Hänvisning

Genom att använda en snabbbladdare kan laddningstiden förkortas till max 2,5 timmar (endast för litiumjonvarianten).

Hänvisning

För varje batterityp som installeras måste motsvarande laddningskurva ställas in.

Vid laddning visas det inbyggda batteriet på displayen.

Laddningstiden är i genomsnitt max. 14 timmar.

Maskinen kan inte användas under laddningen.

Hänvisning

Maskinen har ett djuptömningsskydd, dvs. om den tillåtna minimikapaciteten uppnås under drift kopplas borstmotorn och turbinen från.

1. Kör maskinen direkt till den avsedda laddplatsen och undvik lutningar.
2. Sätt in strömkontakten på anslutningskabeln i eluttaget.
3. Ladda så länge tills displayen visar fulladdat.

Underhållsfria batterier (våtbatterier)

⚠ FARA

Risk för frätskador på grund av syraläckage!

Fyll endast batteriet med vatten när det är urladdat.

Vid hantering av batterisyra, använd skyddsglasögon och skölj omedelbart bort eventuella stänk av syra på huden eller kläderna med vatten.

OBSERVERA

Risk för skador på batterierna!

Genom att använda vatten med tillsatser förlorar batteriet garantin.

Använd endast destillerat eller avsaltat vatten för påfyllning av batterierna (EN 50272-T3).

Använd inte främmande tillsatser eller förbättrande medel.

1. Tillsätt destillerat vatten en timme före laddningens slut. Se till att syranivån är korrekt i enlighet med märkningen på batteriet. I slutet av laddningen måste alla celler gasa.

Slå på maskinen

1. Sätt i en intelligent nyckel på manöverpanelen.
2. Vrid programväljaren till ett rengöringsprogram. Följande visas i följd på displayen:

- Kärcher-logo
- Tid till nästa service i timmar
- Batterinivå och drifttid
- Mjukvaruversion
- Driftindikering

Bild I

- ① Batteriets laddningsstatus
- ② Inställd vattendosering (endast för maskiner med elektrisk vattenventil)
- ③ Inställd hastighet
- ④ Inställd dosering av rengöringsmedel (endast för maskinutförande DOSE)

Maskinen är klar att använda.

Parkoppla smartphone

Med appen Machine Connect på en smartphone som är ansluten till maskinen kan man utföra avancerade maskinfunktioner:

- Ställa in typen av rengöringshuvud
- Ställa in den maximala transporthastigheten
- Slå av/på USB-porten
- Ställa in efterkörningstiden för borsten/borstarna
- Ställa in sugningens eftergångstid
- Slå på/stänga av den hastighetsberoende vattendoseringen
- Hantera behörigheterna för den gula intelligenta nyckeln
- Återställa fabriksinställningar

Hänvisning

Möjliga funktioner beror på maskinens utförande.

1. Skanna QR-koden på maskinen med din smartphone.

Bild J

- ① KOD
 - ② Bluetooth®-symbol
2. Installera och starta appen Machine Connect på din smartphone.
 3. Sätt i en intelligent nyckel på manöverpanelen.
 4. Tryck på knapparna "+" och "-" på maskinens manöverpanel samtidigt i 3 sekunder.

Hänvisning

Under parkopplingsprocessen blinkar Bluetooth®-symbolen på manöverpanelen.

5. Följ instruktionerna i appen på din smartphone för parkoppling.
6. Appens funktioner förklaras på smartphonen.

Hänvisning

Om smartphonen är parkopplad med maskinen lyser Bluetooth-symbolen konstant.

Hänvisning

Mobiltelefonen kan anslutas till maskinens USB-port för att ladda batteriet.

Underhållsuppmaningar

Efter att en viss driftperiod har förflutit uppmanar displayen till utförande av olika underhållsåtgärder:

Uppmaning	Intervall (timmar)
RENGÖRING DAMMSUG FILTER	10
RENGÖRING SUGBALK	20
RENGÖRING FILTRERA VATTEN	50
KONTROLLERA BORSTSLITAGE	100
KONTROLLERA SUGLÄPP	100

1. Utför den indikerade underhållsåtgärden.
2. Tryck på valfri knapp på manöverpanelen för att bekräfta. Uppmaningen återställs och visas igen efter att intervallet har gått ut.

Drift

⚠ FARA

Risksituation vid drift

Risk för personskador

Släpp styrspeken om en risk uppstår.

Förlust av stabilitet

Risk för personskador

Använd endast en fot för att manövrera pedalen för att höja/sänka rengöringshuvudet. Stå stadigt och säkert på golvet med den andra foten.

Fylla på drivmedel

Fylla på färskvatten

1. Öppna färskvattentankens förslutning.
2. Fyll på färskvatten (max. 50 °C) till påfyllningsrörets underkant.

Information: Färskvattenslangen kan fästas med slanghållaren under påfyllningen.

3. Stäng färskvattentankens förslutning.

Fylla på färskvatten med påfyllningsslang

1. Dra ut påfyllningsslangen ur maskinen.
2. Anslut påfyllningsslangens ände till en kran.
3. Ta av locket på färskvattentanken.
4. Öppna vatteninloppet (vattentemperatur max. 50 °C).
5. Observera nivån i färskvattentanken genom påfyllningsöppningen.
6. Stäng vatteninloppet när nivån når påfyllningsrörets underkant.
7. Sätt dit färskvattentankens förslutning.
8. Lossa påfyllningsslangen från kranen.
9. Skjut in påfyllningsslangen i maskinen.

Fyll på färskvatten med påfyllningssystemet

1. Anslut vattenslangen till anslutningsuttaget på påfyllningssystemet (maximal vattentemperatur 50 °C).
2. Öppna vattentillflödet.
3. Övervaka maskinen, det automatiska påfyllningssystemet avbryter vattentillflödet när färskvattentanken är full.
4. Stäng vattentillflödet.
5. Ta bort vattenslangen.

Anvisningar om rengöringsmedel

OBSERVERA

Risk för skador vid användning av olämpliga rengörings- och skötselmedel!

Materiella skador

Använd endast rengörings- och skötselmedel som rekommenderas av Kärcher. Om olämpliga rengörings- och skötselmedel används kan maskinen samt golv och ytor skadas.

Beakta säkerhetsdatabladet för rengörings- och skötselmedel.

Använd aldrig rengörings- och skötselmedel som är brandfarliga eller kraftigt skummande eller innehåller lösningsmedel, saltsyra eller fluorvätesyra.

Hänvisning

Använd inte rengöringsmedel som löddrar mycket.

Rekommenderade rengöringsmedel

Användning	Rengöringsmedel
Underhållsrengöring av alla golv som tål vatten	CA 50 C RM 756
Underhållsrengöring med skötselkomponenter	RM 746 RM 780
Underhållsrengöring och grundrengöring av industribeläggningar	RM 69
Underhållsrengöring av blanka beläggningar	RM 755
Underhållsrengöring och grundrengöring av stengodspaltor	RM 753
Underhållsrengöring och grundläggande rengöring av syrafasta beläggningar	RM 751
Rengöring och desinfektion	RM 732
Grundläggande rengöring av alla alkalitåliga golvbeläggningar	RM 752
Grundläggande rengöring och avlägsnande av beläggningar från alkalikänslig mark	RM 754

Tillsats av rengöringsmedel med doseringsanordning

Endast utförande DOSE:

På vägen till rengöringshuvudet tillsätts rengöringsmedel till färskvattnet med hjälp av en doseringsanordning.

1. Fyll i rengöringsmedlet i därför avsedd behållare.

Hänvisning

Med doseringsanordningen kan högst 3 % rengöringsmedel tillsättas. Vid högre dosering måste tvättmedlet tillsättas i färskvattentanken.

OBSERVERA

Risk för stopp

När rengöringsmedel tillsätts i färskvattentanken kan rengöringsmedlet torka upp och störa doseringsanordningens funktion.

Skölj av maskinen med rent vatten efter rengöringsmedel har tillsatts i färskvattentanken: Om du väljer ett rengöringsprogram med vattenspridning ställer du in mängden vatten till det högsta värdet och ställer doseringen av rengöringsmedel på 0.

Tillsats av rengöringsmedel utan doseringsanordning

1. Tillsätt rengöringsmedlet till färskvattentanken.

Hänvisning

Locket på påfyllningsöppningen har en skala på insidan och kan användas för att mäta mängden rengöringsmedel.

Ställa in dosering av rengöringsmedel

I fallet med maskinvarianten CAN mäts rengöringsmedlet i färskvattnet på vägen till rengöringshuvudet.

Rengöringsmedelsdoseringen kan ställas in separat för varje rengöringsprogram.

1. Sätt i en intelligent nyckel på manöverpanelen.
2. Välj det rengöringsprogram som ska ställas in med programväljaren.
3. Tryck på knappen för dosering av rengöringsmedel.
4. Ställ in önskad dosering av rengöringsmedel med knapparna "+" och "-".
5. För att acceptera inställningen väntar du antingen 3 sekunder eller trycker på en av de andra knapparna.

Ställa in vattenmängden

1. Ställ in vattenmängden i enlighet med golvbeläggningsens nedsmutsning.

Hänvisning

Genomför de första rengöringsförsöken med liten vattenmängd. Öka vattenmängden stegvis tills det önskade rengöringsresultatet har uppnåtts.

Hänvisning

Om färskvattentanken är tom arbetar rengöringshuvudet vidare utan att tillföra vätska.

Manuell vattenventil

En maskin med en manuell vattenventil är utrustad med ett vred för vattendosering till höger om manöverpanelen.

1. Vrid vredet för vattendosering till önskat värde.

Hänvisning

Borstbevattning är endast aktiv när rengöringshuvudet sänks ner och styrspaken aktiveras.

Elektrisk vattenventil

En maskin med en elektrisk vattenventil är utrustad med en vattendoseringsknapp på manöverpanelen.

Vattendoseringen kan ställas in separat för varje rengöringsprogram.

1. Sätt i en intelligent nyckel på manöverpanelen.
2. Välj det rengöringsprogram som ska ställas in med programväljaren.
3. Tryck på knappen för vattendosering.
4. Ställ in önskad vattendosering med knapparna "+" och "-".
5. För att acceptera inställningen väntar du antingen 3 sekunder eller trycker på en av de andra knapparna.

Hänvisning

Borstbevattning är endast aktiv när rengöringshuvudet sänks ner och styrspaken aktiveras.

Ställ in sugskenans lutning

Lutningen måste ställas in så att sugskenans sugläppar trycks jämnt mot golvet längs med hela längden.

1. Parkera maskinen på ett jämnt underlag.
2. Välj programmet "Uppsugning".
3. Kör maskinen en liten bit framåt.
Sugskenan sänks ner.
4. Läs av vattenpasset.

Bild K

- ① Skruv
- ② Mutter
- ③ Vattenpass
5. Lossa muttern M 12 och håll i M 10-sexkantkruven med en U-nyckel.
6. Ställ in skruven så att vattenpassets indikering ligger mellan de båda strecken.
7. Dra åt muttern M 12 och håll i M 10-sexkantkruven med en U-nyckel.
8. För att kontrollera den nya inställningen flyttar du maskinen en kort sträcka framåt med sugskenan sänkt i sugläge och observerar vattenpasset. Upprepa vid behov inställningen.

Ställa in höjden

Med höjdjusteringen påverkas sugläpparnas böjning vid kontakt med golvet.

Hänvisning

Grundinställning: 3 brickor över, 3 brickor under sugbalken.

Öjmntt golv: 5 brickor över, 1 bricka under sugbalken.

Mycket jämntt golv: 1 bricka över, 5 brickor under sugbalken.

1. Skruva av muttern.

Bild L

- ① Mutter
- ② Bricka
- ③ Avståndsrulle med hållare
2. Sätt fast önskat antal brickor mellan sugbalken och avståndsrullen.
3. Placera de resterande brickorna ovanför avståndsrullen.
4. Skruva på muttern och dra åt.
5. Gör samma sak på den andra avståndsrullen.

Hänvisning

Ställ in båda avståndsrullarna på samma höjd.

Ställa in borstens sidodrag

(Endast för D 51-rengöringshuvud)

Om maskinen drar åt sidan under rengöring kan detta åtgärdas genom att justera borstens lutning.

Hänvisning

Efter byte av borsten/dynan kan det vara nödvändigt att justera sidodraget.

1. Justera vredet för borstlutning tills maskinen rör sig rakt fram.

Bild M

- ① Vred för borstlutning

Slå på maskinen

1. Ställ nyckelbrytaren på "1".
Displayen visar efter varandra:
 - Tidpunkten fram till nästa kundtjänst
 - Mjukvaruversionen, manöverdel
 - Batteriets status och antal drifttimmar

Köra

Hänvisning

Maskinen är uppbyggd på sådant sätt att rengöringshuvudet skjuter ut till höger. Detta ger möjlighet till översiktligt arbete nära kanten.

1. Sätt i den intelligenta nyckeln.
2. Vrid spaken för sugbalkssänkning uppåt.
3. För pedalen för rengöringshuvudet upp/ner nedåt och haka fast till höger.
4. Ställ programväljaren på ett valfritt program.

△ FÖRSIKTIGHET

Risk för skador när maskinen körs

Maskinen får inte köras med borsthuvudet uppfällt, eftersom detta kan leda till att rengöringsenheten skadas eller förstörs.

Fäll ned borsthuvudet före avlastning eller körning.

5. Kör maskinen.
 - a Tryck styrspaken framåt.
Maskinen rör sig framåt.
 - b Tryck styrspaken bakåt.
Maskinen rör sig bakåt.

Hänvisning

Maskinen rör sig först när styrspaken förflyttas ungefär 5°.

6. Släpp styrspaken.
Maskinen stannar.

Rengöra

OBSERVERA

Skaderisk

Om maskinen används på samma ställe under lång tid kan golvbeläggningen skadas.

Låt inte maskinen gå på ställe.

1. Sätt i den intelligenta nyckeln.
2. Ställ programväljaren på det önskade rengöringsprogrammet.
3. Tryck spaken för sugbalkssänkning nedåt.
4. Tryck pedalen för rengöringshuvudet upp/ner nedåt, flytta den åt vänster och släpp upp den.
5. Tryck styrspaken framåt och kör ner till den yta som ska rengöras.

Hänvisning

Om smutsvattentanken är full stängs sugöppningen av en flottör och sugturbinen går med högre varvtal. Stäng i detta fall av sugningen och kör för att tömma smutsvattentanken.

Avsluta driften

Avsluta rengöringen

1. Vrid vredet för vattenmängd till läget "OFF" (gäller ej utförandet DOSE).
2. Släpp styrspaken.
3. Tryck pedalen för rengöringshuvudet upp/ner nedåt och haka fast till höger.
4. Fortsätt att köra en kort sträcka.
Det resterande vattnet sugs upp.
5. Vrid spaken för sugbalkssänkning uppåt.

Tappa av smutsvatten

△ VARNING

Miljöförorening!

Miljöförorening på grund av felaktig avfallshantering i avloppsvatten.

Följ de lokala föreskrifterna om hantering av avloppsvatten.

1. Ta ut utsläppningsslangen ur hållaren och placera den över ett lämpligt uppsamlingskärl.

Bild N

2. Kläm ihop eller vik utsläppningsslangen på avsedd plats.
3. Öppna locket på utsläppningsslangen.
4. Tappa av smutsvattnet. Reglera vattenmängden genom att trycka eller vika.
5. Spola ur smutsvattentanken med rent vatten.

Spolsystem för smutsvattentank

1. Ta ut tömningsslangen för smutsvatten ur hållaren och placera den över ett lämpligt uppsamlingskärl.
2. Öppna doseringsanordningens lock på avloppsslangen.
3. Öppna smutsvattentankens lock.
4. Dra bort den flexibla förslutningen från spolsystemet.
5. Förbind vattenslangen med spolsystemet.

Bild O

- ① Förslutning
- ② Lucka för tankventilation
- ③ Vattenanslutning för spolsystem
6. Stäng smutsvattentankens lock.
7. Öppna vattentillförseln och spola smutsvattentanken i ca 30 sekunder.
Vid behov upprepar du sköljprocessen 2–3 gånger.
8. Stäng vatteninloppet och koppla bort slangen från maskinen.
9. Sätt tillbaka den flexibla förslutningen till spolsystemets vatteninlopp.
10. Stäng locket på smutsvattentanken. Tryck in luckan för tankventilation så att en springa förblir öppen och smutsvattentanken kan torka.
11. Tryck in dräneringsslangen för smutsvatten i hållaren och skjut på locket på doseringsanordningen.

Dränera färskvatten vid förslutningen

1. Öppna friskvattentankens lock.
2. Dränera färskvattnet.
3. Rengör filtret.
4. Skruva på locket på färskvattentanken.

Dränera färskvatten via nivåindikatorn

1. Ta bort nivåindikatorns slang från hållaren och vrid den nedåt.
2. Sätt tillbaka slangen.

Töm grovsmutsbehållaren

(endast vid R-rengöringshuvud)

1. Lyft och dra ut grovsmutsbehållaren.

Bild P

- ① Grovsmutsbehållare
2. Töm grovsmutsbehållaren och rengör den vid behov.
3. Sätt tillbaka grovsmutsbehållaren.

Koppla från apparaten

1. Vrid programväljaren till läget "0".
2. Ta ut den intelligenta nyckeln.
3. Tryck spaken för rengöringshuvudet upp/ner nedåt och haka fast till höger.
4. Vrid spaken för sugbalkssänkning uppåt.
5. Säkra maskinen mot att rulla iväg.
6. Stäng locket på smutsvattentanken. Tryck in luckan för tankventilation så att den snäpper fast i färskvattentankens spår så att smutsvattentanken kan torka.
7. Ladda batteriet vid behov.

Transport

△ FARA

Köra i lutningar

Risk för personskador

Kör endast enheten för lastning och lossning i lutningar upp till maxvärdet (se kapitel "Tekniska data").

Kör långsamt.

△ FÖRSIKTIGHET

Bristande hänsyn till vikt

Risk för personskador och materiella skador

Observera maskinens vikt vid transport.

Ladda endast maskinen med en tom smuts- och färskvattentank. Vid lastning av maskinen krävs en medhjälpare. Alternativt använder man framdrivningen.

1. Tryck pedalen för rengöringshuvudet upp/ner nedåt och haka fast till höger.
2. Ta bort borstarna för att undvika skador.
3. Demontera sugbalken från maskinen.
4. Vid transport i fordon ska maskinen säkras med hjälp av transportöglorna enligt gällande föreskrifter så att maskinen inte kan glida eller välta.

Bild Q

Förvaring

⚠ FÖRSIKTIGHET

Risk för personskador och skador om vikten ignoreras

Ta hänsyn till apparatens vikt vid förvaring.

OBSERVERA

Risk för skador på grund av frost!

Materiella skador

Töm maskinen helt på färsk- och smutsvatten. Kvarvarande vatten kan, om det fryser, orsaka skador på maskinen.

Skydda alltid maskinen mot frost: under drift, transport och förvaring.

- Den här maskinen får endast förvaras inomhus.
- Ladda batterierna helt före en lång förvaring.
- Ladda batterierna minst en gång i månaden under förvaring.

Skötsel och underhåll

⚠ FARA

Maskin som startar oavsiktligt

Risk för personskador

Vrid programväljaren till läge "0".

Lossa alltid den intelligenta nyckeln före alla skötsel- och underhållsarbeten.

Dra ut laddarens nätkontakt.

- Tappa av och avfallshantera smutsvattnet och färskvattnet.

Säkerhetsinspektion/underhållsavtal

Du kan komma överens om en regelbunden säkerhetsinspektion med din återförsäljare eller ingå ett underhållsavtal. Låt oss ge dig råd.

Underhållsintervaller

Efter varje användning

OBSERVERA

Risk för skador!

Risk för skador på maskinen på grund av felaktig rengöring.

Spruta inte vatten på maskinen och använd inga aggressiva rengöringsmedel.

- Tappa av smutsvattnet.
- Rengör smutsvattentanken med smutsvattentankens spolsystem.
- Ta bort grovmutssilen från smutsvattentanken och rengör den.
- Kontrollera turbinskyddssilen, ta bort vid behov och rengör.
- Rengör maskinen utvändigt med en fuktig trasa med mild tvättlud.
- Endast R-rengöringshuvud: Ta bort den grov smutsbehållaren och töm den.
- Endast R-rengöringshuvud: Rengör vattenfördelningslisten.
- Rengör och kontrollera suglapparna avseende slitage och byt vid behov.
- Rengör och kontrollera torkarlappen på rengöringshuvudet avseende slitage och byt vid behov.
- Rengör och kontrollera borstarna avseende slitage och byt vid behov.
- Stäng locket på smutsvattentanken. Tryck in luckan för tankventilation så att en springa förblir öppen och smutsvattentanken kan torka.
- Ladda batteriet.

Blybatteri:

- Ladda batteriet fullt och utan avbrott om laddningsnivån är under 50 %.
- Om laddningsnivån är över 50 % ska batteriet bara laddas om hela drifttiden behövs vid nästa användning.

Litiumjonbatteri:

- Ladda vid behov.

Varje månad

- Töm och skölj färskvattentanken.
- Rengör färskvattenfiltret.
- Rengör flottören.
- Om maskinen står stilla under en övergående period och har ett blybatteri: Ladda batteriet med utjämningsladdning.
- Kontrollera om batteripolerna är oxiderade och borsta av vid behov. Kontrollera att anslutningskabeln sitter fast.
- Rengör tätningarna mellan smutsvattentanken och locket och kontrollera tätheten samt byt ut vid behov.
- Endast R-rengöringshuvud: Rengör borsttunneln.
- Endast R-rengöringshuvud: Dra av vattenfördelningsremsan på rengöringshuvudet och rengör vattenkanalen.
- Kontrollera cellernas syradensitet om blybatterierna inte är underhållsfria.
- Om maskinen inte ska användas under en längre tid ska batterierna vara fulladdade. Ladda batteriet helt minst en gång i månaden.

En gång om året

- Låt kundtjänst utföra den föreskrivna inspektionen.

Underhållsarbeten

Rengöra grovmutssilen

1. Öppna smutsvattentankens lock.

Bild R

- ① Grovmutssil
2. Dra av grovmutssilen uppåt.
3. Skölj grovmutssilen under rinnande vatten.
4. Sätt in grovmutssilen i smutsvattentanken.

Rengöra vattenfördelningslisten

1. Tryck låsspaken åt vänster och dra samtidigt bort vattenfördelningslisten från rengöringshuvudet.

Bild W

- ① Vattenfördelningslist
- ② Låsspak
2. Ta bort vattenfördelningslisten från rengöringshuvudet.
3. Rengör vattenfördelningslisten.
4. För in listens vänstra sida i rengöringshuvudet.
5. Vrid vattenfördelningslisten till rengöringshuvudet och snäpp fast den på höger sida.

Rengör renavattenfiltret

1. Dränera färskvattnet.
2. Skruva av locket på färskvattentanken.

Bild S

- ① Filter färskvatten
- ② Förslutning färskvattentank
3. Dra ut färskvattenfiltret och spola av med rent vatten.
4. Sätt in färskvattenfiltret.
5. Sätt dit färskvattentankens förslutning.

Vända eller byta ut suglapparna

Om suglapparna är utslitna måste de vändas eller bytas ut. Suglapparna kan vridas 3 gånger tills alla 4 kanterna är slitna.

1. Ta bort sugbalken.
2. Skruva ut stjärngreppen.

Bild T

- ① Stjärnvred
- ② Spännband
- ③ Innerdel på sugbalk
- ④ Spännlås
3. Dra ut sugbalkens innerdel.
4. Öppna spännlåset.
5. Ta bort remmen.
6. Lossa suglapparna från innerdelen.

Bild U

- ① Torkarläpp
 - ② Stödläpp
 - ③ Innerdel på sugbalk
 - ④ Spännband
7. Tryck fast de vända eller nya sugläpparna på piggarna på sugbalkens innerdel.
 8. Sätt på spännbandet.
 9. Skjut in sugbalkens innerdel i överdelen.
 10. Skruva in och dra åt stjärngreppen.

Byta ut fönsterborstar

Hänvisning

Byt ut fönsterborstarna när borstarna blivit 10 mm långa.

1. Tryck spaken för rengöringshuvudet upp/ner nedåt och haka fast till höger.
2. Tryck ner pedalen för borstbyte.
3. Dra ut fönsterborsten åt sidan under rengöringshuvudet.
4. Håll den nya fönsterborsten under rengöringshuvudet, tryck den uppåt och haka fast.

Byt ut borstvalsarna

Hänvisning

Byt borstvalsarna när borstens längd har nått 10 mm.

1. Tryck spaken för rengöringshuvudet upp/ner nedåt och haka fast till höger.
2. Tryck på knappen för borstbyte.

Bild V

- ① Knapp för borstbyte
 - ② Lagerlock
 - ③ Borstvals
3. Vrid lagerlocket åt höger.
 4. Dra ut borstvalsarna.
 5. Placera den nya främre borstvalsen i lagren.
 6. Placera den nya bakre borstvalsen i lagren.
 7. Vrid tillbaka lagerkåpan och snäpp fast den.

Byta rondell

Bild Y

- ① Låsningbult stång
 - ② Handtag
1. Dra ut låsningsbulten på sidan av tryckstängens och vrid den (2x).
 2. Ta tag i Orbital-huvudet med handtaget och sväng upp det till anslag.

Hänvisning

Orbital-huvudet låses i denna position genom låsningsbulten.

3. Dra långsamt av rondellen från rondellhållaren.

Bild AA

- ① Centreringslås
 - ② Rondellhållare
4. Rikta in den nya rondellen med centreringslåset.
 5. Tryck fast rondellen över hela ytan på rondellhållaren.

Bild Z

- ① Låsningbult upphängning
6. Ta tag i Orbital-huvudet med handtaget, dra ut låsningsbultens upphängning, vrid tillbaka Orbital-huvudet till arbetspositionen och låt låsningsbultens upphängning glida tillbaka till utgångspositionen i vriden form.
 7. Lås låsningsbulten för tryckstängens i glidbussningen genom att placera huvudet på svetsenheten och vrida låsningsbultens handtag (2x).

Hänvisning

Se till att låsningsbulten är helt ihakad.

8. Tryck ned handtaget till anslag.

Byta rondellhållare med rondell

Bild Y

- ① Låsningbult stång
 - ② Handtag
1. Dra ut låsningsbulten på sidan av tryckstängens och vrid den (2x).
 2. Ta tag i Orbital-huvudet med handtaget och sväng upp det till anslag.

Hänvisning

Orbital-huvudet låses i denna position genom låsningsbulten.

3. Dra långsamt av rondellen från rondellhållaren.

Bild AA

- ① Rondellhållare
 - ② Centreringslås
4. Lossa skruven från rondellhållaren med aluminiumadaptorn (6x).
 5. Lossa skruven på centreringslåset (3x).
 6. Byt ut rondellhållaren med borste.
 7. Skruva fast rondellhållaren med aluminiumadaptorn (6x).

Bild Z

- ① Låsningbult upphängning
8. Ta tag i Orbital-huvudet med handtaget, dra ut låsningsbultens upphängning, vrid tillbaka Orbital-huvudet till arbetspositionen och låt låsningsbultens upphängning glida tillbaka till utgångspositionen i vriden form.
 9. Lås låsningsbulten för tryckstängens i glidbussningen genom att placera huvudet på svetsenheten och vrida låsningsbultens handtag (2x).

Hänvisning

Se till att låsningsbulten är helt ihakad.

10. Tryck ned handtaget till anslag.

Hjälp vid störningar

⚠ FARA

Maskin som startar oavsiktligt

Risk för personsador

Innan du utför något arbete på maskinen ställer du programväljaren på "0".

Lossa alltid den intelligenta nyckeln före alla skötsel- och underhållsarbeten.

Dra ut laddarens nätkontakt.

- Tappa av och avfallshanterar smutsvattnet och färskvattnet.
- Kontakta kundtjänst vid störningar som inte kan åtgärdas med hjälp av den här tabellen.

Fel utan indikering på displayen

Störning	Åtgärd
Det går inte att starta maskinen	<ol style="list-style-type: none"> 1. Sätt i den intelligenta nyckeln. 2. Ställ programomkopplaren på det föregående programmet. 3. Manövrera styrspaken. 4. Kontrollera batterierna, ladda vid behov. 5. Kontrollera om batteripolerna är anslutna.
Vattenmängden är inte tillräcklig	<ol style="list-style-type: none"> 1. Kontrollera färskvattnets nivå, fyll på tanken vid behov. 2. Öka vattenmängden. <ol style="list-style-type: none"> a Utförande DOSE: Ställ in vattenmängden med hjälp av knappen för vattenmängd på manöverpanelen. b Övriga utföranden: Ställ in vattenmängden med vredet för vattenmängd. 3. Rengör färskvattenfiltret. 4. R-rengöringshuvud: Rengör vattenfördelningslisten. 5. Kontrollera om slangarna är igensatta och rengör vid behov.
Sugeffekten är för låg	<ol style="list-style-type: none"> 1. Ställ programväljaren i läget NORMAL eller INTENSIV. 2. Ställ in sugkraften i appen på HIGH. 3. Stäng av maskinen och tappa av smutsvattnet. 4. Kontrollera om locket på tömningsslangen för smutsvatten är stängt. 5. Rengör tätningarna mellan smutsvattentanken och locket och kontrollera tätheten samt byt ut vid behov. 6. Kontrollera om skyddssilen för turbinen är smutsig och rengör vid behov. 7. Rengör sugläpparna på sugbalken och vänd eller byt ut vid behov. 8. Kontrollera om sugslangen är igensatt och rengör vid behov. 9. Kontrollera sugslangens täthet och byt ut vid behov. 10. Kontrollera sugbalkens inställning. 11. Håll fast smutsvattentanken i greppfördjupningen och fäll upp tanken åt sidan. <ol style="list-style-type: none"> a Kontrollera tätningen på sugturbinen. b Kontrollera tätningen på sugkanalen. <p>Bild X</p> <ol style="list-style-type: none"> ① Tätning sugkanal ② Tätning sugturbin
Rengöringsresultatet är otillräckligt	<ol style="list-style-type: none"> 1. Sänk hastigheten. 2. Välj ett mer intensivt rengöringsprogram. 3. Öka borstens kontaktryck. 4. Kontrollera om borsten är sliten och byt ut vid behov. 5. Kontrollera om borsten är smutsig och rengör vid behov. 6. Kontrollera att borsttypen och rengöringsmedlet är lämpliga. 7. Kontrollera vattentillförseln. 8. Öka vattenmängden. 9. Tillämpa tvåstegsmetoden: I det första passet rengör du utan uppsugning, i det andra passet rengör du med uppsugning.
Sugturbinen körs med förhöjt varvtal	<ol style="list-style-type: none"> 1. Tappa av smutsvattnet. 2. Rengör flottören. 3. Kontrollera luddsilen och rengör vid behov. 4. Kontrollera om sugslangen är igensatt och rengör vid behov. 5. Kontrollera om sugbalken är igensatt och åtgärda igensättningen vid behov.
Borstarna roterar inte	<ol style="list-style-type: none"> 1. Kontrollera om ett främmande föremål blockerar borsten och avlägsna vid behov det främmande föremålet. 2. Ställ programomkopplaren på det föregående programmet. 3. Sänk rengöringshuvudet.
Maskinen vibrerar vid rengöring	<ol style="list-style-type: none"> 1. Kontrollera att borsten/borstarna är korrekt monterad(e). 2. Använd en mjukare borste. 3. Byt ut borsten.

Störning	Åtgärd
Endast utförande DOSE: Doseringen av rengöringsmedel fungerar inte	<ol style="list-style-type: none"> 1. Kontrollera rengöringsmedelsnivån i rengöringsmedelsbehållaren. 2. Öka doseringen av rengöringsmedel. 3. Kontrollera anslutningen av rengöringsmedelsslagen till rengöringsmedelsbehållaren. 4. Rengör filtret i rengöringsmedelsbehållaren. 5. Kontrollera backventilen i slangen till rengöringshuvudet med avseende på igensättning. 6. Kontrollera slangarna avseende läckage. 7. Kontrollera rengöringsmedelpumpens funktion.
Dräneringsslangen för smutsvatten är igensatt	<ol style="list-style-type: none"> 1. Öppna doseringsanordningens lock på avloppsslangen. 2. Tag bort sugslangen från sugbalken och stäng för hand. 3. Ställ in programväljaren på ett program med uppsugning. Det material som fastnat sugts ut ur tömningsslangen och in i smutsvattentanken.

Fel som visas på displayen

Störning	Orsak	Åtgärd
SÄTT I KIK	Ingen intelligent nyckel isatt.	<ul style="list-style-type: none"> ● Sätt i en intelligent nyckel.
FEL KIK	Den isatta intelligenta nyckeln tillåter inte att den valda funktionen körs.	<ul style="list-style-type: none"> ● Använd en annan intelligent nyckel. ● Lås eventuellt upp den använda intelligenta nyckeln (beroende på fallet).
INGEN BEHÖRIGHET	Den isatta intelligenta nyckeln tillåter inte att den valda funktionen körs.	<ul style="list-style-type: none"> ● Använd en annan intelligent nyckel. ● Lås eventuellt upp den använda intelligenta nyckeln (beroende på fallet).
LOSSA HANDT.BRYTAREN!	När maskinen är påslagen aktiveras en styrspek.	<ul style="list-style-type: none"> ● Släpp båda styrspekar.
LÅG BATTERINIVÅ	Batteriet är nästan tomt. Maskinens rengöringsfunktioner stängs automatiskt av.	<ul style="list-style-type: none"> ● Flytta maskinen till laddningsstationen och ladda batteriet.
BATTERIET URLADDAT	Batteriet är tomt. Rengöringsfunktionerna och maskinen är avstängda.	<ul style="list-style-type: none"> ● Slå av maskinen, vänta ett ögonblick och starta om den. Kör sedan till laddstationen. Skjut annars till laddstationen i avstängt läge. Ladda batteriet.
VATTENFLÖDEFEL	Den elektriska vattenventilen är defekt.	<ul style="list-style-type: none"> ● Kontakta kundtjänst.
DRIVMOTOR ÖVERBEL.	Drivmotorns strömförbrukning är för hög.	<ul style="list-style-type: none"> ● Kontrollera maskinen avseende främmande föremål. ● Välj en väg med låg lutning. ● Stäng av maskinen, vänta en kort stund, slå på maskinen igen.
DRIVMOTOR BLOCK.	Drivmotorn är blockerad.	<ul style="list-style-type: none"> ● Kontrollera maskinen avseende främmande föremål. ● Lyft upp varje drivhjul för sig och kontrollera om det går att rotera.

Tekniska data

		D 51	D 60	R 55	O 51
Allmänt					
Körhastighet (max.)	km/h	6	6	6	6
Teoretisk ytkapacitet	m ² /h	3060	3600	3060	3060
Praktisk täckning	m ² /h	1380	1620	1490	1380
Volym smutsvattentank	l	50	50	50	50
Volym grovsmutsbehållare	l	-	-	3,5	-
Volym för rengöringsmedelstank (tillval Dose)	l	3	3	3	3
Rengöringsmedelsdosering	%	0...3	0...3	0...3	0...3
Vattendosering	l/min	0...2,5±0,2	0...2,6±0,2	0...2,6±0,2	0...2,5±0,2
Mått					
Längd	mm	1375	1290	1284	1380
Bredd utan sugbalk	mm	542	542	542	542
Höjd	mm	1082	1082	1082	1082
Arbetsbredd	mm	510	600	550	510
Mått förpackning L x B x H	mm	1505x770x1271	1505x770x1271	1505x770x1271	1505x770x1271
Däck					
Framhjul, bredd	mm	50	50	50	50
Framhjul, diameter	mm	200	200	200	200
Bakhjul, bredd	mm	28	28	28	28
Bakhjul, diameter	mm	100	100	100	100
Vikt					
Tillåten totalvikt	kg	245	241	235	257
Tomvikt (transportvikt)	kg	195	191	185	207
Borstkontaktkraft, max.	N (kg)	290 (29)	250 (25)	155 (15,5)	340 (34)
Borstkontakttryck, max.	N/m ² (g/cm ²)	3,2 (32)	2,5 (25)	6,3 (63)	3,2 (32)

		D 51	D 60	R 55	O 51
Effektdata maskin					
Märkspänning	V	24	24	24	24
Märkspänning, litiumjon	V	25,6	25,6	25,6	25,6
Batterikapacitet	Ah (5 h)	76 / 80 / 105 / 115	76 / 80 / 105 / 115	76 / 80 / 105 / 115	76 / 80 / 105 / 115
Batterikapacitet, litiumjon	Ah (5 h)	80 / 90	80 / 90	80 / 90	80 / 90
Genomsnittlig effektförbrukning	W	1300	1300	1350	1300
Effekt körmotor	W	130	130	130	130
Effekt sugturbin	W	250	250	250	250
Effekt borstdrift	W	800	800	980	800
Kapslingsklass		IPX3	IPX3	IPX3	IPX3
Uppsugning					
Sugeffekt, luftmängd	l/s	21	21	21	21
Undertryck (max.)	kPa (mbar)	9,5 (95)	9,5 (95)	9,5 (95)	9,5 (95)
Rengöringsborstar					
Borstdiameter	mm	510	2 x 300	96	510
Borstlängd	mm	-	-	550	-
Borstvarvtal	1/min	140	150	965	140
Intern laddare					
Märkspänning	V	100...240	100...240	100...240	100...240
Frekvens	Hz	50-60	50-60	50-60	50-60
Strömförbrukning	A	max 5	max 5	max 5	max 5
Laddningstid	h	max 14	max 14	max 14	max 14
Intern snabbbladdare (endast litiumjonvariant)					
Märkspänning	V	100...240	100...240	100...240	100...240
Frekvens	Hz	50-60	50-60	50-60	50-60
Strömförbrukning	A	max 10	max 10	max 10	max 10
Laddningstid	h	max 2,5	max 2,5	max 2,5	max 2,5
Miljöförhållanden					
Tillåtet temperaturområde	°C	5...40	5...40	5...40	5...40
Vattentemperatur max.	°C	50	50	50	50
Vattentryck påfyllningssystem	MPa (bar)	1(10)	1(10)	1(10)	1(10)
Vattentryck spolsystem för smutsvattentank	MPa (bar)	1 (10)	1 (10)	1 (10)	1 (10)
Relativ luftfuktighet	%	20...90	20...90	20...90	20...90
Lutning					
Lutning arbetsområde max.	%	2	2	2	2
Fastställda värden enligt EN 60335-2-72					
Hand-arm-vibrationsvärde	m/s ²	0,2	0,2	0,2	1,8
Osäkerhet K	m/s ²	0,2	0,2	0,2	0,2
Ljudtrycksnivå L _{pA} Eco-drift	dB(A)	62	62	62	62
Ljudtrycksnivå L _{pA} normal drift	dB(A)	65	65	65	65
Osäkerhet K _{pA}	dB(A)	2	2	2	2
Ljudeffektnivå L _{WA} + osäkerhet K _{WA} normal drift	dB(A)	81	81	81	81

Med förbehåll för tekniska ändringar.

Garanti

I respektive land gäller de garantivillkor som publicerats av våra auktoriserade distributörer. Eventuella fel på maskinen repareras utan kostnad inom garantitiden, under förutsättning att de orsakats av ett material- eller tillverkningsfel. Vid frågor som gäller garantin ska du vända dig med kvitto till inköpsstället eller närmaste, auktoriserad kundtjänst.

(Se baksidan för adress)

Ytterligare garantiinformation (om tillgänglig) finns i serviceområdet på din lokala Kärcher-webbplats under "Nedladdningar".

EU-försäkran om överensstämmelse

Härmed försäkras vi att nedanstående produkt uppfyller gällande bestämmelser i angivna direktiv och förordningar. Denna försäkran upphör att gälla om produkten ändras utan att detta har godkänts av oss. Tillverkaren ansvarar ensam för utfärdandet av denna försäkran om överensstämmelse.

Produkt: Golv rengörare

Typ: 1.533-xxx

Direktiv och förordningar

2006/42/EG (+2009/127/EG)

2011/65/EU

2014/30/EU

2014/53/EU (TCU)

Tillämpade harmoniserade standarder

EN 60335-1

EN 60335-2-29

EN 60335-2-72

EN 62311: 2008

EN 55012: 2007 + A1: 2009

EN 61000-6-3: 2007 + A1:2011

EN IEC 61000-6-2: 2005

EN IEC 63000: 2018

EN 18031-1:2024

TCU

EN 301 511 V12.5.1

EN 300 440 V2.1.1

EN 300 328 V2.2.2

EN 300 330 V2.1.1

Tillämpade nationella standarder

-

Namn och adress

Dokumentationsbefullmäktigad:

S. Reiser

Alfred Kärcher SE & Co. KG

Alfred-Kärcher-Str. 28 - 40

71364 Winnenden (Germany)

Telefon: +49 7195 14-0

Fax: +49 7195 14-2212



H. Jenner

Chairman of the Board of Management



S. Reiser

Manager Regulatory Affairs & Certification

Winnenden, 01.07.2021

Undertecknande agerar på uppdrag av och med styrelsens godkännande.

Alfred Kärcher SE & Co. KG

Alfred-Kärcher-Str. 28 - 40

D-71364 Winnenden (Germany)



Tfn: +49 7195 14-0

Fax: +49 7195 14-2212

Sisältö

Yleisiä ohjeita	125
Toiminta	125
Määräystenmukainen käyttö	125
Ympäristönsuojelu	126
Lisävarusteet ja varaosat	126
Toimituksen sisältö	126
Turvallisuusohjeet	126
Laitekuvaus	127
Intelligent Key	128
Asennus	128
Käyttöönotto	129
Laitteen kytkeminen päälle	130
Älypuhelimien liittäminen	130
Huoltopyynnöt	130
Käyttö	130
Kuljetus	132
Varastointi	133
Hoito ja huolto	133
Ohjeet häiriötilanteissa	135
Tekniset tiedot	136
Takuu	137
EU-vaatimustenmukaisuusvakuutus	137

Yleisiä ohjeita

  Lue ennen laitteen ensimmäistä käyttöä tämä alku-
peräinen käyttöohje ja mukana toimitetut turvalli-
suusohjeet. Menetle niiden mukaisesti.

Säilytä molemmat vihkoset myöhempää käyttöä tai seuraavaa omistajaa varten.

Toiminta

Tätä hankaus-imulaitetta käytetään tasaisten lattiapintojen märkäpuhdistukseen.

Laitteen voi säätää kulloistakin puhdistustehtävää varten säätämällä vesi- ja puhdistusainemäärää ja ajonopeutta.

Laite voidaan mukauttaa kulloiseenkin puhdistustehtävään valitsemalla sopiva puhdistusohjelma.

Työleveys sekä puhdas- ja likavesisäiliön tilavuus (katso luku Tekniset tiedot) mahdollistavat tehokkaan puhdistuksen ja pitkän käyttöiän.

Laite on itsekulkeva.

Akut voidaan ladata integroidulla laturilla. Laturia voidaan käyttää 100–240 V:n jännitteellä.

Huomautus

Laitteen voi varustaa erilaisilla lisävarusteilla puhdistustehtävän mukaisesti. Pyydä luettelo tai käy verkkosivuillamme osoitteessa www.kaercher.com.

Määräystenmukainen käyttö

Laite on tarkoitettu ammatti- ja teollisuuskäyttöön, esim. hotelleissa, kouluissa, sairaaloissa, tehtaissa, kaupoissa, toimistoissa ja vuokrattavissa toimitiloissa. Käytä laitetta ainoastaan tämän käyttöohjeen ohjeiden mukaisesti.

- Laitetta saa käyttää vain kosteutta ja kiillotusta kestävien tasaisten lattioiden puhdistamiseen.
- Laite ei sovellu jäätyneiden lattioiden (esim. kylmiöissä) puhdistamiseen.
- Laite on suunniteltu sisätilojen lattioiden tai katettujen alueiden puhdistamiseen.
- Laite soveltuu käytettäväksi lämpötila-alueella 5–40 °C.
- Laitetta on säilytettävä tiloissa, joissa ei voi esiintyä pakkasta.
- Laite ei sovellu käytettäväksi räjähdysalttiissa ympäristöissä.
- Laitteella ei saa imuroida syttyviä kaasuja, laimentamattomia happeja tai liuotainaineita. Tällaisia ovat esimerkiksi bensiini, maalinohennin tai lämmitysöljy, jotka voivat muodostaa räjähdysriskiä seoksia pyörrevirtauksessa imuilman kanssa. Älä käytä asetonia, laimentamattomia happeja tai liuotainaineita, koska ne syövyttävät laitteessa käytettyjä materiaaleja.

- Reaktiiviset metallipölyt (esim. alumiini, magnesium, sinkki) muodostavat yhdessä voimakkaasti emäksisten tai happamien puhdistusaineiden kanssa räjähtäviä kaasuja.
- Laitetta ei ole tarkoitettu yleisten liikenneväylien puhdistamiseen.
- Ota huomioon lattian sallittu pintakuormitus (katso luku Tekniset tiedot).
- Laitteen saa varustaa vain alkuperäisillä lisävarusteilla ja varaosilla.
- Käytettäessä latureita tai akkuja saa käyttää vain käyttöohjeessa hyväksytyjä komponentteja. Laturin ja/tai akun toimitajan on vastuullisesti oltava vahvistanut poikkeava yhdistelmä.

Ympäristönsuojelu

 Pakkausmateriaalit ovat kierrätettäviä. Hävitä pakkaukset ympäristöä säästäten.

 Sähkö- ja elektroniikkalaitteet sisältävät arvokkaita kierrätettäviä materiaaleja tai rakenneosia kuten paristoja, akkuja tai öljyjä, jotka väärin käsiteltyinä tai väärin hävitettyinä voivat aiheuttaa mahdollisia vaaroja ihmisten terveydelle ja ympäristölle. Nämä rakenneosat ovat kuitenkin välttämättömiä laitteen asianmukaisen toiminnan vuoksi. Tällä symbolilla merkityjä laitteita ei saa hävittää kotitalousjätteenä.

Sisältöaineita koskevia ohjeita (REACH)

Päivitettyjä tietoja ainesosista löytyy osoitteesta: www.kärcher.de/REACH

Lisävarusteet ja varaosat

Käytä vain alkuperäisiä lisävarusteita ja alkuperäisiä varaosia, sillä ne varmistavat laitteen turvallisen ja häiriöttömän käytön. Tietoja lisävarusteista ja varaosista löytyy osoitteesta www.kärcher.com.

Toimituksen sisältö

Tarkasta pakkauksesta purkaessasi sisällön täydellisyys. Jos lisävarusteita puuttuu tai havaitset kuljetusvaurioita, ilmoita tästä jälleenmyyjälle.

Turvallisuusohjeet

Lue ja huomioi ennen laitteen ensimmäistä käyttöä tämä käyttöohje ja mukana oleva esite Turvaohjeet harjapuhdistuskoneille nro 5.956-251.0 ja toimi niiden mukaisesti.

⚠ VAROITUS

Laitte voi kaatua

Loukkaantumisvaara

Älä käytä laitetta viettävillä pinnoilla.

⚠ VAROITUS

Vääränlaisen käytön aiheuttama onnettomuusvaara

Ihmiset voivat loukkaantua.

Käyttäjät on opastettava riittävällä tavalla laitteen käyttöön.

Laitetta saa käyttää vain, kun suojeus ja kaikki kannet on suljettu.

Turvalaitteet

⚠ VAROITUS

Loukkaantumisvaara!

Vakavia vammoja puuttuvien, muunneltujen tai tehottomien turvalaitteiden johdosta.

Turvalaitteita ei saa ohittaa tai poistaa, tai tehdä niitä tehottomiksi. Turvalaitteet ovat sinun turvallisuuttasi varten.

Hätäpysäytys

Huomautus

Poista Intelligent Key -älyavain (häätäpysäytys), jos haluat poistaa laitteen käytöstä välittömästi.

Ajovipu

Kun ajovipu vapautetaan, ajokoneisto ja harjakoneisto kytkeytyvät pois päältä.

Laitteessa olevat symbolit



⚠ VAARA

Lataaminen

Sähköisku

Älä poista akun napojen suojuksia.

Varmista oikea asennus



⚠ HUOMIO

Vaurioitumisvaara

Vesi vahingoittaa imuturbiinia

Varmista, että näin merkittyyn aukkoon ei pääse vettä.

Akkua ja laturia koskevia ohjeita

Li-ion-versiossa on integroidut litiumioniakut. Niihin sovelletaan erityisiä perusteita. Irrotuksen ja asennuksen sekä viallisen akun testauksen saa suorittaa vain Kärcherin asiakaspalvelu tai alan ammattilainen.

Varastointi- ja kuljetusohjeet saat Kärcherin asiakaspalvelusta.

⚠ VAARA

Laitteeseen tehtävät muutokset ja muutostyöt eivät ole sallittuja. Akkua ei saa avata, sillä on olemassa oikosulun vaara. Lisäksi ärsyttäviä höyryjä tai syövyttäviä nesteitä voi päästä ulos.

Älä altista akkua voimakkaalle auringonsäteilylle, kuumuudelle tai tulelle. On olemassa räjähdysvaara.

Älä käytä laturia räjähdysvaarallisessa ympäristössä.

Älä käytä laturia, kun se on kostea tai likainen.

Varmista riittävä ilmanvaihto latauksen aikana.

Räjähdysvaara. Akun läheisyydessä tai tilassa, jossa ladataan akkua, ei saa käsitellä avotulta, aiheuttaa kipinöitä tai tupakoida.

Räjähdysvaara. Älä aseta työkaluja tai vastaavia akun päälle, ts. napojen ja kennoyhdistimen päälle.

Älä käytä laturia, kun se on kostea tai likainen.

⚠ VAROITUS

Tarkista laite ja verkkokaapeli vaurioiden varalta ennen jokaista käyttökertaa. Älä käytä vaurioituneita laitteita enää ja anna vaurioituneet osat vain pätevän ammattihenkilöstön korjattavaksi.

Pidä lapset etäällä akuista ja laturista.

Älä lataa vaurioituneita akkuja. Vaihdata vaurioituneet akut Kärcherin asiakaspalvelussa.

Älä heitä viallista akkua kotitalousjätteeseen. Ilmoita Kärcherin asiakaspalveluun.

Vältä kosketusta viallisista akuista vuotavaan nesteeseen. Jos joudut vahingossa kosketuksiin nesteen kanssa, huuhtelee se pois vedellä. Jos nestettä joutuu silmiin, ota lisäksi yhteys lääkäriin.

Älä lataa vaurioituneita akkuja. Vaihdata vaurioituneet akut Kärcherin asiakaspalvelussa.

⚠ VARO

Noudata ehdottomasti näitä käyttöohjeita. Ota akkujen käsittelyssä huomioon lainsäätäjän antamat suositukset.

Verkkojännitteen on vastattava laitteen tyyppikilvessä ilmoitettua jännitettä.

Käytä laturia vain hyväksytyjen akkujen lataamiseen.

Käytä akkua vain tämän laitteen kanssa. Sen käyttäminen muihin tarkoituksiin on kiellettyä ja vaarallista.

Varoitusmerkit

Noudata seuraavia varoituksia akkuja käsitellessäsi:

	Noudata akun käyttöohjeissa, akussa ja tässä käyttöohjeessa olevia huomautuksia.
	Käytä silmäsuojaimia.
	Pidä hapot ja akut poissa lasten ulottuvilta.
	Räjähdysvaara
	Tulipalo, kipinät, avotuli ja tupakointi ovat kiellettyjä.
	Happojen aiheuttamien palovammojen vaara
	Ensiapu.
	Varoitus
	Hävittäminen
	Älä heitä akkuja roskakoriin.

Laitekuvaus

Laiteyleiskuva

Kuva A

- ① Puhdistusainekanisteri (vain DOSE-mallissa)
- ② Puhdistusaineen imuletku (vain DOSE-mallissa)
- ③ Puhdasvesisäiliön täyttöaukko, jossa on korkki ja integroitu mittakuppi
- ④ Turbiinisiivilä
- ⑤ Letkupidike
- ⑥ Puhtaan veden täyttöletku
- ⑦ Säiliön tuuletusläppä
- ⑧ Likavesisäiliön huuhtelujärjestelmän vesiliitäntä
- ⑨ Uimuri
- ⑩ Karkean lian seula
- ⑪ Kiinnityskisko Homebase-moppisetille
- ⑫ Akku
- ⑬ Mopin pidike
- ⑭ R-puhdistuspää
- ⑮ Vedenjakopalkki
- ⑯ Veden annostelun säätönappi (vain Good-malli)
- ⑰ Säilytyspaikka puhdistussarjalle "Homebase Box"
- ⑱ Likavesitankin kansi
- ⑲ Älypuhelimien pidike
- ⑳ Ohjauspöytä
- ㉑ Likavesitankki
- ㉒ *Puhtaan veden täyttöjärjestelmä
- ㉓ Täyttömäärän näyttö ja puhtaan veden tyhjennysletku

- ㉔ Upotettu kahva likavesisäiliön kääntämiseen ylös
- ㉕ Harjanvaihdon painike (R-puhdistuspää)
- ㉖ Karkean lian säiliö (R-puhdistuspää)
- ㉗ Puhdasvesitankki
- ㉘ Tyypikilpi
- ㉙ Imupalkin kiinnitysvipu
- ㉚ Imupalkki
- ㉛ Imupalkin laskuvipu
- ㉜ Poljin puhdistuspään nostamiseen/laskemiseen
- ㉝ Säilytyslokero
- ㉞ Imuletku
- ㉟ Suodattimella varustetun puhdasvesisäiliön korkki
- ㊱ Kaapelikoukku verkkokaapelille
- ㊲ Likaveden poistoletku, jossa annostelulaite
- ㊳ Työntöaisa
- ㊴ Ajovipu
- ㊵ Telaharja (R-puhdistuspää)
- ㊶ Harjanvaihtopoljin (D-puhdistuspää)
- ㊷ Laikkaharja (D-puhdistuspää)
- ㊸ D 51 -puhdistuspää
- ㊹ Harjan kallistuksen säätönappi (D 51 -puhdistuspää)
- ㊺ USB-portti
- ㊻ Imupalkin säilytystila
- ㊼ D 60 -puhdistuspää
- ㊽ Harjapään kiinnitys
- ㊾ D 51 -puhdistuspää
- ㊿ Pyörivä lautanen ja laikka
- 1 Kahva

* valinnainen, ** ei sisälly toimitukseen

Värimerkintä

Laitteen osat, joita käyttäjä saa käyttää tai huoltaa, on merkitty keltaisella.

Ohjauspöytä

Kuva B

- ① Ohjelmakytin
- ② Ajovipu
- ③ * Veden annostelupainike
- ④ Näyttö
- ⑤ Säilytystila älypuhelimelle
- ⑥ Älypuhelimien pidike
- ⑦ Nopeuspainike
- ⑧ * Puhdistusaineen annostelupainike
- ⑨ Painike +
- ⑩ Painike –
- ⑪ Intelligent Key
Valkoinen - käyttäjä
Punainen - huoltoteknikko

* Lisävaruste

Ohjelmakytin

Kuva C

- ① 0
Laitte on kytketty pois päältä.
- ② ECOTILA
Lattian märkäpuhdistus ja likaisen veden imurointi alennetulla resurssien käytöllä (alennettu harjan pyörimisnopeus, imuteho, puhdistusaineen ja veden annostelu).
- ③ NORMAALITILA
Lattian märkäpuhdistus ja likaveden imurointi.
- ④ INTENSIIVITILA
Lattian märkäpuhdistus (korotetulla puhdistusaineen ja veden annostuksella) ja likaveden imurointi.

Imupalkin pidike

Kun ajetaan ahtaissa tiloissa tai varastointipaikkaan, imupalkki voidaan irrottaa ja kiinnittää laitteen reunaan.

Kuva D

- ① Säilytystila imupalkille (laitteen reunassa)
- ② Imupalkki

Laitteessa olevat symbolit



Verkkokaapeli laturia varten



Kiinnityskohta



*Mopin pidike



*Puhtaan veden lisääminen



Puhdasvesisäiliön täyttömäärä 25 %



Puhdasvesisäiliön täyttömäärä 50 %



Puhdasvesisäiliön täyttömäärä 100 %



Harjanvaihdon poljin (BD)
Harjanvaihdon painike (BR)



Harjan kallistuksen säätö (vain D 51 -puhdistuspää)



Likaveden tyhjennys
Tuoreveden tyhjennys



Karkean lian säiliön poistaminen



Puhdistuspään nostaminen/laskeminen



Eteenpäin ajaminen



Taaksepäin ajaminen

Intelligent Key

Intelligent Key -älyavainta käytetään laitteen kytkemiseen päälle ja tiettyjen laiteomintojen käyttöönottamiseen.

● Keltainen: Käyttäjä

Laitetta voi käyttää. Kaikkia tämän avaimen älypuhelinsoveluksen kautta käyttöönotettuja puhdistusohjelmien asetuksia voi muuttaa.

● Harmaa: Työnjohtaja

Laitetta voi käyttää. Kaikkia laitteen käytettävissä olevia puhdistusohjelmien asetuksia voi muuttaa.

Asennus

Laitteen purkaminen kuormasta

⚠ VARO

Vaurioitumisvaara laitetta ajettaessa

Laitetta ei saa käyttää harjapää nostettuna, sillä se voi vahingoittaa tai tuhota puhdistusyksikön.

Taita harjapää alas ennen purkamista tai ajamista.

1. Kierrä kuljetuslukitusten ruuvit irti.

Kuva E

Kuva F

① Kuljetuslukitus

2. Irrota kuljetuslukitukset.

3. Työnnä laite eteenpäin pois kuormalavalta.

Imupalkin asennus

1. Käännä kiinnitysvivut ylös.

Kuva G

① Imuletku

② Imupalkin ripustus

③ Imupalkki

④ Kiristysvipu

2. Aseta imupalkki imupalkin ripustukseen.

3. Käännä molemmat kiinnitysvivut alas.

Harjojen asentaminen

1. Harjojen asentaminen on kuvattu luvussa "Huoltotyöt".

Akut

Suosittelut akut

HUOMIO

Vaurioitumisvaara

Akut saa vaihtaa vain saman tekniikan akkuihin.

Lyijyakkuja ei saa korvata Li-ion-akuilla.

Li-ion-akkuja ei saa korvata lyijyakuilla.

Lyijyakut:

Kuvaus	Tilausno
Sarja 76 Ah – huoltovapaa, 24 V	2.815-099.0
Sarja 105 Ah – huoltovapaa, 24 V	2.815-100.0
Sarja 115 Ah – huoltovapaa, 24 V	2.815-091.0
Sarja 80 Ah – huoltovapaa, 24 V	2.815-090.0

Laite tarvitsee 2 akkua.

Li-ion-akut:

Kuvaus	Tilausno
80 Ah, 25,6 V	6.654-454.0
90 Ah, 25,6 V	6.654-558.0

Laite tarvitsee 1 akun.

Akun enimmäismitat

Pituus	350
Leveys	355
Korkeus	290

Akkujen asettaminen paikoilleen ja liittäminen

Huomautus

Li-ion-akulla varustetussa laitemallissa akku on jo asennettu ja liitetty.

⚠ VAARA

Tulipalo- ja räjähdysvaara!

Älä aseta työkaluja tai vastaavia akun päälle. Oikosulku ja räjähdysvaara.

Tupakointi ja avotuli on ehdottomasti kielletty.

Tiloissa, joissa akkuja ladataan, on oltava hyvä ilmanvaihto, koska latauksen aikana syntyy helposti räjähtävää kaasua.

⚠ VAROITUS

Loukkaantumisvaara laitteen kaatumisen vuoksi!

Laite voi kaatua, kun akkuja irrotetaan ja asennetaan.

Varmista akkuja irrottaessasi ja asentaessasi, että laitteen tukevasti paikoillaan.

HUOMIO

Ohjauselektronikan vaurioitumisvaara!

Ohjauselektronikka voi rikkoutua, jos akkuliitännöiden napaisuus on vaihdettu.

Kiinnitä akun liittämisen yhteydessä huomiota oikeaan napaisuuteen.

⚠ VAROITUS

Hengenvaara tulipalon tai räjähdyksen vuoksi, jos akut ovat syväpurkautuneet!

Syväpurkautuneiden akkujen virheellinen lataaminen voi aiheuttaa tulipalon.

Älä käytä laitetta, jos akku on syväpurkautunut.

Varmista, että akku on ladattu ennen järjestelmän käyttöönottoa.

1. Työnnä laitetta n. 2 m eteenpäin niin, että pyörät osoittavat taaksepäin.
2. Pidä kiinni likavesisäiliön upotetusta kahvasta ja käännä säiliö sivuttain ylöspäin.
3. Aseta akut kaukaloon.
4. Liitä akut:
 - a aseta välikappaleet paikoilleen.

Kuva H

- ① Välikappale 340x40x10 (9.763-222.0)
- ② Yhdysjohto
- ③ Akku
- ④ 80 Ah: Välikappale 295x94x10 (5.642-034.0)
115 Ah: Välikappale 295x94x23 (5.642-033.0)
- ⑤ Liitäntäjohto akkuun (-)
- ⑥ Liitäntäjohto akkuun (+)
 - b Yhdistä akut liitäntäjohtolla.
 - c Kiinnitä liitäntäjohto vapaina oleviin akun napoihin (+) ja (-).
5. Käännä likavesitankki alas.

Li-ion-akun aktivointi

Li-ion-akut toimitetaan kuljetustilassa, ja ne on aktivoitava ennen laitteen käyttöönottoa.

1. Lataa akku (katso "Käyttöönotto/akun lataaminen"), jolloin kuljetustila päättyy.

Akun irrotus

⚠ VAROITUS

Loukkaantumis- ja vaurioitumisvaara akkuja irrotettaessa ja asennettaessa laitetta kallistamalla!

Loukkaantumiset ja esinevahingot

Kiinnitä akkuja irrotettaessa ja asennettaessa huomiota laitteen tukevaan sijaintiin.

⚠ VAROITUS

Kaatuva laite

Loukkaantumisvaara, vaurioitumisvaara

Irrota akut vain, kun laitteeseen on kiinnitetty puhdistuspää.

1. Aseta ohjelman valintakytkin asentoon 0.
2. Poista Intelligent Key.
3. Tyhjennä likavesisäiliö.
4. Työnnä laitetta n. 2 m eteenpäin niin, että pyörät osoittavat taaksepäin.
5. Pidä kiinni likavesisäiliön upotetusta kahvasta ja käännä säiliö sivuttain ylöspäin.
6. Irrota johto akun miinusnavasta.
7. Irrota loput johdot akuista.
8. Irrota välikappaleet.
9. Ota akut pois.
10. Hävitä käytetyt akut voimassa olevien määräysten mukaisesti.

Käyttöönotto

Latausominaiskäyrän säätö

Ennen ensimmäistä käyttöönottoa, huoltonollauksen jälkeen tai vaihdettaessa akkutyyppejä on ehdottomasti säädettävä latausominaiskäyrä.

⚠ VAARA

Laitteen tahattoman käynnistymisen vaara

Loukkaantumisvaara

Vedä sytytystulpan pistoke irti tai irrota akun liittimet ennen mitään laitteelle tehtäviä töitä.

HUOMIO

Akun vaurioitumisvaara

Väärä latausominaiskäyrä voi vaikuttaa akun käyttöikään ja latauskapasiteettiin.

Varmista, että koneessa on valittu akkuun soveltuva akun ominaiskäyrä.

Tämänhetkinen valittu akun ominaiskäyrä näkyy latauksen aikana näytössä tai sovelluksessa alueella "Laitteen tila".

Huomautus

Latausominaiskäyrää voi säätää vain Kärcher-huolto.

Akun ominaiskäyriä on seuraaville akuille:

- EXIDE GF12105V
- HOPPECKE TB115
- EXIDE GF12076V
- EXIDE FF12080W
- TROJAN 27TMX
- HOPPECKE TB80
- ZENITH L120185

Huomautus

Jotta voidaan käyttää myös muita akkuja, Kärcher-huolto voi laatia asiakaskohtaisen akun ominaiskäyrän, jota varten on annettava käyttöön vastaavat akkuparametrit.

Akun lataaminen

⚠ VAARA

Laturin aiheuttama loukkaantumisvaara!

Sähköisku laturin epäasianmukaisen käytön johdosta!

Noudata laitteen tyyppikilvessä mainittuja verkkojännitettä ja sulaketta koskevia tietoja.

Käytä laturia vain kuivissa ja riittävällä ilmanvaihdolla varustetuissa tiloissa..

Integroitu laturi on elektronisesti ohjattu ja sopii kaikille suositelluille akuille. Se lopettaa latausprosessin automaattisesti.

Huomautus

Käyttämällä pikalaturia voidaan latausaikaa lyhentää enintään 2,5 tuntiin (vain litium-ioniversiossa).

Huomautus

Kullekin asennetulle akkutyypille on säädettävä vastaavat latausominaisuudet.

Integroitu akku näkyy näytössä latauksen aikana.

Latausaika on keskimäärin enint. 14 tuntia.

Laitetta ei voi käyttää latauksen aikana.

Huomautus

Laitteessa on purkaussuoja. Jos kapasiteetin sallittu vähimmäismäärä saavutetaan käytössä, harjamoottori ja turbiini kytkeytyvät pois päältä.

1. Aja laite suoraan sille varattuun latauspaikkaan. Vältä ylämäkiä.
2. Yhdistä liitäntäjohtoon verkkopistoke pistorasiaan.
3. Lataa, kunnes näytössä näkyy täysi lataus.

Vähän huoltoa vaativat akut (märkäakut)

⚠ VAARA

Happovuodon aiheuttama syöpymisvammojen vaara!

Täytä akku vedellä vasta sen ollessa purkautuneessa tilassa.

Kun käsittelet akkuhappoa, käytä suojalaseja ja huuhtelee iholle tai vaatteisiin joutuneet happoroiskeet välittömästi vedellä.

HUOMIO

Akkujen vaurioitumisvaara!

Lisäaineita sisältävän veden käytön johdosta akun takuu raukeaa.

Käytä akkujen täyttööseen vain tislattua vettä tai vettä, josta suola on poistettu (EN 50272-T3).

Älä käytä mitään vieraita lisäaineita tai parannusaineita.

1. Lisää tislattua vettä tunti ennen latauksen päättymistä. Kiinnitä huomiota oikeaan happomäärään akun tunnuksen mukaisesti. Latauksen päättyessä kaikista kennoista on tultava höyryä.

Laitteen kytkeminen päälle

1. Aseta Intelligent Key -älyavain ohjauspöytään.
2. Kierrä ohjelmakytin puhdistusohjelmaan.

Näytössä näkyy peräjälkeen:

- Kärcher-logo
- Aika seuraavaan huoltoon tunteina
- Akun tila ja käyttötunnit
- Ohjelmistoversio
- Toimintanäyttö

Kuva I

- ① Akun varaustila
 - ② Asetettu veden annostelu (vain laitteissa, joissa on sähköinen vesiventtiili)
 - ③ Asetettu nopeus
 - ④ Asetettu puhdistusaineen annostus (vain DOSE-laitemallissa)
- Laite on käyttövalmis.

Älypuhelimien liittäminen

Laitteeseen liitettyä älypuhelimessa olevalla Machine Connect-sovelluksella voidaan suorittaa laajennettuja laiteomintoja:

- Puhdistuspään tyypin määrittäminen
- Suurimman kuljetusnopeuden määrittäminen
- USB-portin kytkeminen pois päältä / päälle
- Harjan (harjojen) jälkikäyntiajan määrittäminen
- Imun jälkikäyntiajan määrittäminen
- Nopeudesta riippuvan veden annostelun kytkeminen päälle / pois päältä
- Keltaisen Intelligent Key -älyavaimen käyttöoikeuksien hallinta
- Tehdasasetusten palautus

Huomautus

Mahdolliset toiminnot riippuvat laiteversiosta.

1. Lue laitteessa oleva QR-koodi älypuhelimella.

Kuva J

- ① KOODI
 - ② Bluetooth®-symboli
2. Asenna Machine Connect-sovellus älypuhelimien ja käynnistä se.
 3. Aseta Intelligent Key -älyavain ohjauspöytään.
 4. Paina laitteen ohjauspöydän näppäimiä + ja – samanaikaisesti 3 sekunnin ajan.

Huomautus

Pariliitoksen muodostamisen aikana ohjauspöydän Bluetooth®-symboli vilkkuu.

5. Seuraa älypuhelimien sovelluksen antamia ohjeita, jotka koskevat pariliitosta.
6. Sovelluksen toiminnot selitetään älypuhelimessa.

Huomautus

Jos älypuhelin on yhdistetty laitteeseen, Bluetooth-symboli palaa jatkuvasti.

Huomautus

Matkapuhelin voidaan liittää laitteen USB-porttiin akun lataamista varten.

Huoltopyynnöt

Kun tietty käyttöaika on kulunut, näyttö kehottaa suorittamaan erilaisia huoltotoimenpiteitä:

Pyyntö	Aikaväli (tuntia)
PUHDISTUS SUODATIN IMU	10
PUHDISTUS IMUPALKKI	20
PUHDISTUS VEDEN SUODATUS	50
TARKASTA HARJA KULUNUT	100
TARKASTA IMUHUULI	100

1. Suorita ilmoitettu huoltotoimi.
2. Vahvasta painamalla mitä tahansa ohjauspöydän painiketta. Pyyntö nollataan ja näytetään uudelleen, kun aikaväli on kulunut.

Käyttö

⚠ VAARA

Vaaratilanne käytössä

Loukkaantumisvaara

Vapauta ajopoljin vaaratilanteessa.

Vakauden menetys

Loukkaantumisvaara

Käytä puhdistuspään nosto-/laskupoljinta vain yhdellä jalalla. Pidä toinen jalka tukevasti ja varmasti lattialla.

Käyttöaineiden lisääminen

Puhtaan veden lisääminen

1. Avaa puhtasvesisäiliön korkki.
2. Lisää puhdasta vettä (maks. 50 °C) täyttöaukon alareunaan asti.
Ohje: Puhtaan veden letkun voi kiinnittää täytön ajaksi letkupidikkeellä.
3. Sulje puhtasvesisäiliön korkki.

Puhtaan veden lisääminen täyttöletkulla

1. Vedä täyttöletku ulos laitteesta.
2. Liitä täyttöletkun pää vesihanahan.
3. Poista puhtasvesisäiliön korkki.
4. Avaa vedentulo (veden lämpötila enintään 50 °C).
5. Tarkkaile puhtasvesisäiliön täyttötasoa täyttöaukon kautta.
6. Sulje vedentulo, kun täyttötaso saavuttaa täyttöaukan alareunan.
7. Kiinnitä puhtasvesisäiliön korkki paikalleen.
8. Irrota täyttöletku vesihanasta.
9. Vedä täyttöletku pois laitteesta.

Puhtaan veden lisääminen täyttöjärjestelmän kautta

1. Kytke vesiletku täyttöjärjestelmän liitäntäistukkaun (veden maksimilämpötila 50 °C).
2. Avaa veden tulo.
3. Valvo laitetta. Täyttöautomaattikka katkaisee veden tulon, kun puhtasvesisäiliö on täynnä.
4. Sulje veden tulo.
5. Poista vesiletku.

Puhdistusaineita koskevia ohjeita

HUOMIO

Vaurioitumisvaara, jos käytetään soveltumattomia puhdistus- ja hoitoaineita!

Esinevahinkoja

Käytä vain Kärcherin suosittelemia puhdistus- ja hoitoaineita. Soveltumattomien puhdistus- ja hoitoaineiden käyttö voi vaurioittaa laitetta sekä lattioita ja pintoja.

Noudata vastaavissa käyttötarkoituksissa puhdistus- ja hoitoaineiden turvallisuustiedotteita.

Älä koskaan käytä puhdistus- ja hoitoaineita, jotka ovat syttyviä, voimakkaasti vaahtoavia tai sisältävät liuottimia, suolahappoa tai fluorivetyhappoa.

Huomautus

Älä käytä voimakkaasti vaahtoavia puhdistusaineita.

Suosittelut puhdistusaineet

Käyttö	Puhdistusaineet
Kaikkien vettä kestävien lattioiden ylläpito- puhdistus	CA 50 C RM 756
Kunnossapitopuhdistus hoitokomponenteilla	RM 746 RM 780
Teollisuuspäälysteiden ylläpitopuhdistus ja peruspuhdistus	RM 69
Kiiltävien päälysteiden ylläpitopuhdistus	RM 755
Kivilaattojen ylläpitopuhdistus ja peruspuhdistus	RM 753
Ylläpitopuhdistus ja haponkestävien päälysteiden peruspuhdistus	RM 751
Puhdistus ja desinfiointi	RM 732
Kaikkien emäksenkestävien lattiapäälysteiden peruspuhdistus	RM 752
Emäksille herkkien lattioiden peruspuhdistus ja pinnoitteenpoisto	RM 754

Puhdistusaineen lisääminen annostelulaitteella

Vain mallissa DOSE:

annostelulaite lisää puhtaaseen veteen puhdistusainetta matkalla puhdistuspäähän.

1. Täytä puhdistusainetta puhdistusainekameriin.

Huomautus

Annostelulaitteella voi lisätä enintään 3 % puhdistusainetta. Jos annos on suurempi, puhdistusaine on lisättävä puhdasvesisäiliöön.

HUOMIO

Tukkeutumisvaara

Kun lisää puhdistusainetta puhdasvesisäiliöön, puhdistusaine voi kuivua ja häiritä annostelulaitteen toimintaa.

Kun olet lisännyt puhdistusaineen puhdasvesisäiliöön, huuhtele laite puhtaalla vedellä: Valitse puhdistusohjelma vedellä, aseta veden määrä suurimpaan arvoon ja aseta puhdistusaineen annokseksi 0.

Puhdistusaineen lisääminen ilman annostelulaitetta

1. Lisää puhdistusaineet puhdasvesisäiliöön.

Huomautus

Täyttöaukon korkissa on asteikko, ja sitä voidaan käyttää puhdistusaineen määrän mittaamiseen.

Puhdistusaineen annostelun asettaminen

DOSE-laitemallissa puhdistusaine lisätään puhtaaseen veteen, joka on matkalla puhdistuspäähän.

Puhdistusaineen annostus voidaan asettaa erikseen kutakin puhdistusohjelmaa varten.

1. Aseta Intelligent Key -älyavain ohjauspöytään.
2. Valitse asetettava puhdistusohjelma ohjelmakytkimellä.
3. Paina puhdistusaineen annostelupainiketta.
4. Aseta haluttu puhdistusaineen annostus näppäimillä + ja –.
5. Hyväksy asetus joko odottamalla 3 sekuntia tai painamalla jotakin muuta painiketta.

Veden määrän säätäminen

1. Säädä veden määrä lattianpinnoitteen likaisuuden mukaan.

Huomautus

Suorita ensimmäiset puhdistusyritykset pienellä vesimäärällä. Suurena vesimäärää asteittain, kunnes haluttu puhdistustulos on saavutettu.

Huomautus

Kun puhdasvesisäiliö on tyhjä, puhdistuspää toimii edelleen ilman nesteeseen syöttöä.

Manuaalinen vesiventtiili

Manuaalisella vesiventtiilillä varustetussa laitteessa on veden määrän säätönuppi ohjauspöydän oikealla puolella.

1. Kierrä veden määrän säätönuppi haluttuun arvoon.

Huomautus

Harjan kastelu on aktiivinen vain, kun puhdistuspää on laskettu alas ja ajovipua käytetään.

Sähköinen vesiventtiili

Sähköisellä vesiventtiilillä varustetussa laitteen ohjauspöydässä on veden määrän painike.

Veden määrä voidaan asettaa erikseen kutakin puhdistusohjelmaa varten.

1. Aseta Intelligent Key -älyavain ohjauspöytään.
2. Valitse asetettava puhdistusohjelma ohjelmakytkimellä.
3. Paina veden määrän painiketta.
4. Aseta haluamasi veden määrä näppäimillä + ja –.
5. Hyväksy asetus joko odottamalla 3 sekuntia tai painamalla jotakin muuta painiketta.

Huomautus

Harjan kastelu on aktiivinen vain, kun puhdistuspää on laskettu alas ja ajovipua käytetään.

Imupalkin kallistuksen säätäminen

Kallistus on säädettävä siten, että imupalkin imuhuulet painautuvat lattiaan tasaisesti koko pituudelta.

1. Sijoita laite pinnalle, joka ei ole kalteva.
2. Valitse ”Imurointi”-ohjelma.
3. Aja laitetta hieman eteenpäin. Imupalkki lasketaan alas.
4. Lue vesivaaka.

Kuva K

- ① Ruuvi
 - ② Mutteri
 - ③ Vesivaaka
5. Löysää M12-mutteria pitäen samalla M10-kuusioruuvia paikallaan kiintoavaimella.
 6. Säädä ruuvi siten, että vesivaa’an ilmaisin on kahden viivan välissä.
 7. Kiristä M12-mutteri pitäen samalla M10-kuusioruuvia paikallaan kiintoavaimella.
 8. Tarkista uusi asetus siirtämällä laitetta imukäytöllä vähän matkaa eteenpäin imupalkki alas laskettuna ja tarkkaile vesivaa’kaa. Toista säätö tarvittaessa.

Korkeuden säätö

Korkeudensäätö vaikuttaa imuhuulien taipumiseen niiden koskettaessa lattiaa.

Huomautus

Perusasetus: 3 aluslevyä yläpuolella, 3 aluslevyä imupalkin alapuolella.

Epätasainen pinta: 5 aluslevyä yläpuolella, 1 aluslevy imupalkin alapuolella.

Erittäin sileä lattia: 1 aluslevy yläpuolella, 5 aluslevyä imupalkin alapuolella.

1. Kierrä mutteri irti.

Kuva L

- ① Mutteri
 - ② Aluslaatta
 - ③ Välikerulla ja pidike
2. Aseta haluttu määrä aluslevyjä imupalkin ja välikerullan väliin.
 3. Kiinnitä loput aluslaatat välikerullan yläpuolelle.
 4. Kierrä mutteri paikalleen ja kiristä se.
 5. Toista toimenpiteet toisessa välikerullassa.

Huomautus

Säädä molemmat välikerullat samalle korkeudelle.

Harjan sivuvedon säätäminen

(vain D 51 -puhdistuspään kanssa)

Jos laite vetää sivulle puhdistuksen aikana, se voidaan korjata säätämällä harjan kallistusta.

Huomautus

Harjan/laikan vaihdon jälkeen saattaa olla tarpeen säätää sivuvedon uudelleen.

1. Säädä harjan kallistuksen säätönuppia, kunnes laite liikkuu suoraan eteenpäin.

Kuva M

- ① Harjan kallistuksen säätönuppi

Laitteen kytkeminen päälle

1. Aseta avainkytkin asentoon ”1”. Näytössä näkyy peräjälkeen:
 - aika seuraavaan huoltoon
 - ohjelmistoversio, ohjain
 - akun lataustila ja käyttötuntien määrä

Ajaminen

Huomautus

Laitte on rakennettu siten, että puhdistuspää työntyy oikealla yli. Tämä mahdollistaa työskentelyn selkeästi ja lähellä reunaa.

1. Aseta Intelligent Key -älyavain paikalleen.
2. Käännä imupalkin laskuvipu ylös.
3. Siirrä puhdistuspään nosto-/laskupoljin alas ja lukitse se oikealle.
4. Aseta ohjelmakytkin haluttuun ohjelmaan.

VARO

Vaurioitusvaara laitetta ajettaessa

Laitetta ei saa käyttää harjapää nostettuna, sillä se voi vahingoittaa tai tuhota puhdistusyksikön.

Taita harjapää alas ennen purkamista tai ajamista.

5. Aja laitteella.
 - a Paina ajovipua eteenpäin.
Laitte liikkuu eteenpäin.
 - b Paina ajovipua taaksepäin.
Laitte liikkuu taaksepäin.

Huomautus

Laitte liikkuu vasta, kun ajovipua liikutetaan noin 5°:een verran.

6. Vapauta ajovipu.
Laitte pysähtyy.

Puhdistus

HUOMIO

Vaurioitusvaara

Jos laitetta käytetään liian pitkään yhdessä kohdassa, lattiapäilyste voi vaurioitua.

Älä käytä laitetta paikallaan.

1. Aseta Intelligent Key -älyavain paikalleen.
2. Aseta ohjelmakytkin haluttuun puhdistusohjelmaan.
3. Paina imupalkin laskuvipu alas.
4. Paina puhdistuspään nosto-/laskupoljin alas, siirrä sitä vasemmalle ja anna sen nousta ylös.
5. Työnnä ajovipua eteenpäin ja aja puhdistettavan alueen yli.

Huomautus

Jos likavesisäiliö on täynnä, uimuri sulkee imuaukon ja imuturbini käy korkeammalla kierrosnopeudella. Kytke tässä tapauksessa imupalkki pois päältä ja aja tyhjentämään likavesisäiliö.

Käytön lopettaminen

Puhdistuksen lopettaminen

1. Käännä veden määrän säätönappi asentoon OFF (ei DOSE-mallissa).
2. Vapauta ajovipu.
3. Paina puhdistuspään nosto-/laskupoljin alas ja lukitse se oikealle.
4. Jatka ajamista vielä lyhyen matkaa.
Vesijäämät imuroidaan.
5. Käännä imupalkin laskuvipu ylös.

Likaveden tyhjentäminen

VAROITUS

Ympäristön saastuminen!

Ympäristön saastuminen jätevesien epäasianmukaisen hävittämisen vuoksi.

Noudata paikallisia jäteveden käsittelyä koskevia määräyksiä.

1. Ota poistoletku pidikkeestä ja laske se alas soveltuvan keräyslaitteen päälle.

Kuva N

2. Purista tyhjennysletku kokoon tai taivuta se sille varatusta kohdasta.
3. Avaa tyhjennysletkun kansi.
4. Valuta likavesi pois. Säätöle veden määrää painamalla tai taivuttamalla.
5. Huuhtelee likavesisäiliö puhtaalla vedellä.

Likavesisäiliön huuhtelujärjestelmä

1. Ota likaveden poistoletku pidikkeestä ja laske tyhjennysletku sopivan viemärin päälle.
2. Avaa tyhjennysletkussa olevan annostelulaitteen kansi.
3. Avaa likavesisäiliön korkki.
4. Vedä joustava korkki irti huuhtelujärjestelmästä.
5. Yhdistä vesiletku huuhtelujärjestelmään.

Kuva O

- ① Kiinnitin
- ② Lämpö säiliön tuuletusta varten
- ③ Huuhtelujärjestelmän vesiliitäntä
6. Sulje likavesisäiliön kansi.
7. Avaa vedentulo ja huuhtelee likavesisäiliötä noin 30 sekuntia.
Toista huuhtelu tarvittaessa 2–3 kertaa.
8. Sulje vedentulo ja irrota letku laitteesta.
9. Kiinnitä joustava korkki takaisin huuhtelujärjestelmän vedentuloon.
10. Sulje likavesisäiliön kansi. Paina säiliön tuuletusläppä sisään niin, että rako jää auki ja likavesisäiliö voi kuivua.
11. Työnnä likaveden tyhjennysletku pidikkeeseen ja sulje annostelulaitteen kansi.

Puhtaan veden tyhjentäminen korkin kautta

1. Avaa puhtasvesisäiliön korkki.
2. Valuta vesi pois säiliöstä.
3. Puhdista suodatin.
4. Aseta puhtasvesitankin korkki paikoilleen.

Puhtaan veden tyhjentäminen täyttömäärän näytön kautta

1. Ota täyttömäärän näytön letku pidikkeestä ja käännä se alas.
2. Kiinnitä letku takaisin.

Karkean lian säiliön tyhjentäminen

(vain R-puhdistuspää)

1. Nosta karkean lian säiliötä ja vedä se ulos.

Kuva P

- ① Karkean lian säiliö
2. Tyhjennä karkean lian säiliö ja puhdista se tarvittaessa.
3. Aseta karkean lian säiliö takaisin paikalleen.

Laitteen pysäyttäminen

1. Käännä ohjelmakytkin asentoon 0.
2. Poista Intelligent Key.
3. Paina puhdistuspään laku-/nostovipu alas ja lukitse se oikealle.
4. Käännä imupalkin laskuvipu ylös.
5. Varmista, ettei laite pääse liikkumaan.
6. Sulje likavesisäiliön kansi. Paina säiliön tuuletusläppä sisään niin, että se kiinnittyy puhtasvesisäiliön uraan, jotta likaisen veden säiliö voi kuivua.
7. Lataa akku tarvittaessa.

Kuljetus

VARO

Kaltevalla pinnolla ajaminen

Loukkaantumisvaara

Käytä laitetta kuormattaessa ja purettaessa vain sellaisilla pinnoilla, joiden kaltevuus on sallituissa enimmäisrajoissa (katso luku "Tekniset tiedot").

Aja hitaasti.

VARO

Jos painoa ei oteta huomioon

Loukkaantumis- ja vaurioitusvaara

Ota kuljetuksessa huomioon laitteen paino.

Lataa laite vain, kun lika- ja puhtasvesisäiliöt ovat tyhjiä.

Lataa laite vain toisen henkilön avulla tai käyttämällä ajokoneistoa.

1. Paina puhdistuspään nosto-/laskupoljin alas ja lukitse se oikealle.
2. Poista harjat vaurioiden välttämiseksi.
3. Irrota imupalkki laitteesta.

4. Ajoneuvossa kuljettaessa varmista laite kiristyssilmukoiden avulla voimassa olevien määräysten mukaisesti liukumisen ja kaatumisen estämiseksi.

Kuva Q

Varastointi

⚠ **VARO**

Loukkaantumis- ja vaurioitumisvaara painon huomiotta jättämisen johdosta

Ota varastoinnissa huomioon laitteen paino.

HUOMIO

Jäätyminen aiheuttaa vaurioitumisvaaran!

Esinevahinkoja

Tyhjennä puhdas- ja likavesi kokonaan laitteesta. Vesi, jota ei ole tyhjennetty kokonaan, voi jäätyessään vaurioittaa laitetta.

Suojaa laite aina jäätymistä vastaan käytön, kuljetuksen ja varastoinnin aikana.

- Laitetta saa säilyttää vain sisätiloissa.
- Akut on ladattava täyteen ennen pitempää varastointiaikaa.
- Varastoinnin aikana on akut ladattava vähintään kuukausittain.

Hoito ja huolto

⚠ **VAARA**

Laitteen käynnistyminen tahattomasti

Loukkaantumisvaara

Käännä ohjelmakytin asentoon 0.

Irrota Intelligent Key aina ennen kuin hoidat tai huollat laitetta.

Irrota laturin verkkopistoke.

- Tyhjennä likavesi ja puhdas vesi ja hävitä ne.

Turvataarkastus/huoltosopimus

Voit sopia jälleenmyyjän kanssa säännöllisestä turvataarkastuksesta tai tehdä huoltosopimuksen. Kysy ohjeita.

Huoltovälit

Jokaisen käytön jälkeen

HUOMIO

Vaurioitumisvaara!

Laitteen vaurioitumisvaara epäasianmukainen puhdistuksen johdosta.

Älä suihkuta laitetta vedellä tai käytä mitään syövyttäviä puhdistusaineita.

- Valuta likavesi pois.
- Puhdista likavesisäiliö likavesisäiliön huuhtelujärjestelmän avulla.
- Irrota karkean lian siivilä likavesisäiliöstä ja puhdista se.
- Tarkasta turbiinisiivilä, irrota ja puhdista tarvittaessa.
- Puhdista laite ulkopuolelta kostealla, miedolla pesuliuksella kostutetulla liinalla.
- Vain R-puhdistuspää: Poista karkean lian säiliö ja tyhjennä se.
- Vain R-puhdistuspää: Puhdista vedenjakopalkki.
- Puhdista imuhuulet, tarkasta kuluneisuus ja vaihda tarvittaessa.
- Puhdista puhdistuspään kuivauslasta, tarkasta kuluneisuus ja vaihda tarvittaessa.
- Puhdista harjat, tarkasta kuluneisuus ja vaihda tarvittaessa.
- Sulje likavesisäiliön kansi. Paina säiliön tuuletusläppä sisään niin, että rako jää auki ja likavesisäiliö voi kuivua.

● Lataa akku.

Lyijyakku:

- Jos lataustila on alle 50 %, lataa akku kokonaan ja keskeytyksestä.
- Jos lataustila on yli 50 %, lataa akkua vain, jos seuraavalla käyttökerralla tarvitaan täyttä käyttöaikaa.

Li-ion-akku:

- Lataa tarvittaessa.

Kuukausittain

- Tyhjennä ja huuhtelee puhdasvesisäiliö.
- Puhdista puhtaan veden suodatin.
- Puhdista uimuri.
- Tilapäisesti käytöstä poistettu laite, jossa on lyijyakku: Suorita akun tasauslataus.
- Tarkasta akkujen navat hapettumisen varalta, harjaa tarvittaessa hapettumat pois. Tarkasta liitoskaapeli kiinnitys.
- Puhdista likavesisäiliön ja kannen väliset tiivisteet ja tarkasta tiiviys. Vaihda tarvittaessa.
- Vain R-puhdistuspää: Puhdista harjatunneli.
- Vain R-puhdistuspää: Vedä puhdistuspään vedenjakolista irti ja puhdista vesikanava.
- Jos käytössä on huollettava lyijyakku, tarkasta kennojen hapopitoisuus.
- Jos laitteen seisonta-aika on pitkä, jätä laite paikalleen vain täysin ladatuilla akuilla varustettuna. Lataa akut täyteen vähintään kerran kuussa.

Vuosittain

- Anna huoltopalvelun suorittaa määräysten mukainen tarkastus.

Huoltotyöt

Karkean lian seulan puhdistaminen

1. Avaa likavesisäiliön korkki.

Kuva R

- ① Karkean lian seula
2. Vedä karkean lian seula yläkautta pois.
3. Huuhtelee karkean lian seula juoksevan veden alla.
4. Aseta karkean lian seula likavesisäiliöön.

Vedenjakopalkin puhdistaminen

1. Paina lukitusvipua vasemmalle ja vedä samalla vedenjakopalkkia poispäin puhdistuspäästä.

Kuva W

- ① Vedenjakopalkki
- ② Lukitusvipu
2. Irrota vedenjakopalkki puhdistuspäästä.
3. Puhdista vedenjakopalkki.
4. Aseta palkin vasen puoli puhdistuspäähän.
5. Käännä vedenjakopalkki kohti puhdistuspäätä ja napsauta se paikalleen oikealle puolelle.

Puhtaan veden suodattimen puhdistaminen

1. Valuta vesi pois säiliöstä.
 2. Kierrä puhdasvesitankin korkki irti.
- Kuva S**
- ① Puhtaan veden suodatin
 - ② Puhdasvesisäiliön korkki
 3. Vedä puhdasvesisuodatin ulos ja huuhtelee puhtaalla vedellä.
 4. Aseta puhtaan veden suodatin paikalleen.
 5. Kiinnitä puhdasvesisäiliön korkki paikalleen.

Imusuulakkeen kumien kääntäminen tai vaihto

Jos imuhuulet ovat kuluneet, ne täytyy kääntää tai vaihtaa.

Imusuulakkeita voidaan kääntää 3 kertaa, kunnes kaikki

4 reunaa ovat kuluneet.

1. Irrota imupalkki.
2. Kierrä tähtikahvat irti.

Kuva T

- ① Tähtinuppi
- ② Kiinnityshihna
- ③ Imupalkin sisäosa
- ④ Lukitus
3. Vedä imupalkin sisäosa ulos.
4. Avaa lukitus.
5. Poista kiinnityshihna.
6. Irrota imusuulakkeen kumit sisäosasta.

Kuva U

- ① Kuivauslasta
- ② Tukihuuli
- ③ Imupalkin sisäosa
- ④ Kiinnityshihna
7. Paina käännetty tai uudet imuhuulet imupalkin sisäosan nuppeihin.
8. Kiinnitä kiinnityshihna.
9. Työnnä imupalkin sisäosa yläosaan.
10. Kierrä tähtikahvat paikoilleen ja kiristä ne.

Laikkaharjojen vaihtaminen

Huomautus

Vaihda levyharjat, kun harjasten pituus on 10 mm.

1. Paina puhdistuspään laku-/nostovipu alas ja lukitse se oikealle.
2. Paina harjanvaihtopoljin alas.
3. Vedä levyharja sivusuunnassa puhdistuspään alta pois.
4. Pidä uutta laikkaharjaa puhdistuspään alla, paina sitä ylöspäin ja lukitse paikoilleen.

Harjatelejen vaihtaminen

Huomautus

Vaihda harjatelat, kun harjasten pituus on 10 mm.

1. Paina puhdistuspään laku-/nostovipu alas ja lukitse se oikealle.
2. Paina harjanvaihdon painiketta.

Kuva V

- ① Harjanvaihdon painike
- ② Laakerinsuojus
- ③ Harjatela
3. Käännä laakerinsuojus oikealle.
4. Vedä harjatelat ulos.
5. Aseta uusi etummainen harjatela laakeripisteisiin.
6. Aseta uusi takimmainen harjatela laakeripisteisiin.
7. Käännä laakerinsuojus takaisin ja napsauta se paikalleen.

Laipan vaihto

Kuva Y

- ① Työntötangon lukituspultti
- ② Kahva
1. Vedä työntötangon sivulla oleva lukituspultti ulos ja käännä sitä (2x).
2. Tartu kahvan kehäpäähän ja käännä sitä ylöspäin vasteeseen saakka.

Huomautus

Kehäpää lukittuu tässä asennossa tiukasti lukituspultin kautta.

3. Irrota laikka hitaasti pyörivästä lautasesta.

Kuva AA

- ① Keskilukko
- ② Pyörivä lautanen
4. Kohdista uusi laippa keskilukkoon.
5. Paina laippa pyörivään lautaseen koko pinnaltaan.

Kuva Z

- ① Lukituspultin ripustus
6. Tartu kehäpäähän kahvasta, vedä lukituspultin ripustus ulos, käännä kehäpää takaisin työasentoon ja anna lukituspultin ripustuksen liukua takaisin alkuasentoon kierrettynä.
7. Lukitse työntötangon lukituspultti liukuholkkiin asettamalla pää hitsausrakenneryhmää kohti ja kiertämällä lukituspulttikahvoja (2x).

Huomautus

Varmista, että lukituspultti on täysin lukittunut.

8. Paina kahva alas vasteeseen saakka.

Pyörivän lautasen ja laikan vaihto

Kuva Y

- ① Työntötangon lukituspultti
- ② Kahva
1. Vedä työntötangon sivulla oleva lukituspultti ulos ja käännä sitä (2x).
2. Tartu kahvan kehäpäähän ja käännä sitä ylöspäin vasteeseen saakka.

Huomautus

Kehäpää lukittuu tässä asennossa tiukasti lukituspultin kautta.

3. Irrota laikka hitaasti pyörivästä lautasesta.

Kuva AA

- ① Pyörivä lautanen
- ② Keskilukko
4. Avaa pyörivän lautasen ruuvi alumiinisovittimella (6x).
5. Avaa keskilukon ruuvi (3x).
6. Vaihda pyörivä lautanen ja harja.
7. Kiristä pyörivän lautasen ruuvi alumiinisovittimella (6x).

Kuva Z

- ① Lukituspultin ripustus
8. Tartu kehäpäähän kahvasta, vedä lukituspultin ripustus ulos, käännä kehäpää takaisin työasentoon ja anna lukituspultin ripustuksen liukua takaisin alkuasentoon kierrettynä.
9. Lukitse työntötangon lukituspultti liukuholkkiin asettamalla pää hitsausrakenneryhmää kohti ja kiertämällä lukituspulttikahvoja (2x).

Huomautus

Varmista, että lukituspultti on täysin lukittunut.

10. Paina kahva alas vasteeseen saakka.

Ohjeet häiriötilanteissa

⚠ VAARA

Laitteen käynnistyminen tahattomasti

Loukkaantumiswaara

Aseta ohjelmakytin asentoon 0 ennen kaikkia laitteella tehtäviä töitä.

Irrota Intelligent Key aina ennen kuin hoidat tai huollat laitetta.

Irrota laturin verkkopistoke.

- Tyhjennä likavesi ja puhdas vesi ja hävitä ne.
- Ota yhteyttä huoltoon, jos vikoja ei voi korjata tämän taulukon avulla.

Häiriöt ilman näyttöön tulevaa ilmoitusta

Häiriö	Poistaminen
Laite ei käynnisty	<ol style="list-style-type: none"> 1. Aseta Intelligent Key -älyavain paikalleen. 2. Aseta ohjelmakytin haluttuun ohjelmaan. 3. Käytä ajovipua. 4. Tarkasta akku ja lataa tarvittaessa. 5. Tarkasta, onko akun navat liitetty oikein.
Veden määrä ei ole riittävä	<ol style="list-style-type: none"> 1. Tarkasta puhtaan veden täyttömäärä, täytä säiliö tarvittaessa. 2. Lisää veden määrää. <ol style="list-style-type: none"> a DOSE-malli: Säädä veden määrä ohjauspöydän vesimäärän painikkeella. b Muut mallit: Säädä veden määrä vesimäärän säätönupista. 3. Puhdista puhtaan veden suodatin. 4. R-puhdistuspää: Puhdista vedenjakopalkki. 5. Tarkasta, ettei letkuissa ole tukoksia, puhdista tarvittaessa.
Imuteho on liian alhainen	<ol style="list-style-type: none"> 1. Aseta ohjelmakytin kohtaan NORMAALI- tai INTENSIIVITILA. 2. Aseta imuteho sovelluksessa arvoon HIGH (korkea). 3. Pysäköi laite ja valuta likavesi pois. 4. Tarkasta, onko likaveden poistoletkun kansi kiinni. 5. Puhdista likavesisäiliön ja kannen väliset tiivisteet ja tarkasta tiiviys. Vaihda tarvittaessa. 6. Tarkasta, onko turbiinisiivilässä likaa, puhdista tarvittaessa. 7. Puhdista imupalkin imuhuulet. Käännä tai vaihda tarvittaessa. 8. Tarkasta, että imuletku ei ole tukossa, puhdista tarvittaessa. 9. Tarkasta imuletkun tiiviys, vaihda tarvittaessa. 10. Tarkasta imupalkin säätö. 11. Pidä kiinni likavesisäiliön upotetusta kahvasta ja käännä säiliö sivuttain ylöspäin. <ol style="list-style-type: none"> a Tarkista imuturbiinin tiiviste. b Tarkista imukanavan tiiviste. <p>Kuva X</p> <ol style="list-style-type: none"> ① Imukanavan tiiviste ② Imuturbiinin tiiviste
Puhdistustulos ei ole riittävä	<ol style="list-style-type: none"> 1. Vähennä nopeutta. 2. Valitse intensiivisempi puhdistusohjelma. 3. Korota harjojen kosketuspainetta. 4. Tarkasta harjan kuluminen, vaihda tarvittaessa. 5. Tarkasta, onko harjoissa likaa, ja puhdista tarvittaessa. 6. Tarkasta, ovatko harjatyyppi ja puhdistusaine tarkoituksenmukaiset. 7. Tarkasta vedensyöttö. 8. Lisää veden määrää. 9. Käytä kaksivaiheista menetelmää: Ensimmäisessä vaiheessa puhdistetaan ilman imua, toisessa vaiheessa puhdistetaan imun kanssa.
Imuturbiini käy korkeammalla kierrosnopeudella	<ol style="list-style-type: none"> 1. Valuta likavesi pois. 2. Puhdista uimuri. 3. Tarkasta nukkasihiti, puhdista tarvittaessa. 4. Tarkasta, että imuletku ei ole tukossa, puhdista tarvittaessa. 5. Tarkasta, ettei imupalkissa ole tukosta, poista tukos tarvittaessa.
Harjat eivät käänny	<ol style="list-style-type: none"> 1. Tarkasta, onko vieras esine jumittanut harjat, poista esine tarvittaessa. 2. Aseta ohjelmakytin haluttuun ohjelmaan. 3. Laske puhdistuspää alas.
Laite tarvitsee puhdistuksen aikana	<ol style="list-style-type: none"> 1. Tarkista, että harja(t) on asennettu oikein. 2. Käytä pehmeämpää harjaa. 3. Vaihda harja uuteen.
Vain DOSE-malli: Puhdistusaineen annostelu ei toimi	<ol style="list-style-type: none"> 1. Tarkasta puhdistusainemäärä puhdistusainekanisterissa. 2. Lisää puhdistusaineen annostusta. 3. Tarkasta puhdistusaineletkun liitintä puhdistusainekanisteriin. 4. Puhdista puhdistusainekanisterin suodatin. 5. Tarkasta takaiskuventtiili letkussa puhdistuspäähän ukkeutumisen varalta. 6. Tarkasta letkujen tiiviys. 7. Tarkasta puhdistusainepumpun toiminta.
Likaveden tyhjennysletku on tukossa	<ol style="list-style-type: none"> 1. Avaa tyhjennysletkussa olevan annostelulaitteen kansi. 2. Vedä imuletku imupalkista ja sulje se kädellä. 3. Aseta ohjelmakytin ohjelmaan, jossa on imu. Tukos imetään tyhjennysletkusta likavesisäiliöön.

Häiriöt näyttöön tulevalla ilmoituksella

Häiriö	Syy	Poistaminen
LISÄÄ KIK	Intelligent Key -älyavainta ei ole asetettu paikalleen.	● Aseta Intelligent Key -älyavain paikalleen.
VÄÄRÄ KIK	Asetettu Intelligent Key -älyavain ei oikeuta valitun toiminnon suorittamiseen.	● Käytä toista Intelligent Key -älyavainta. ● Käytetyn Intelligent Key -älyavaimen käyttö voi mahdollisesti aktivoida (tapauksesta riippuen).
EI OIKEUTTA	Asetettu Intelligent Key -älyavain ei oikeuta valitun toiminnon suorittamiseen.	● Käytä toista Intelligent Key -älyavainta. ● Käytetyn Intelligent Key -älyavaimen käyttö voi mahdollisesti aktivoida (tapauksesta riippuen).
VAPAUTA KAHVAN KYTKIN!	Kun laite kytketään päälle, yksi ajovipu on käytössä.	● Vapauta molemmat ohjausvivut.
AKUN VARAUS ALHAINEN	Akku on lähes tyhjä. Laitteen puhdistustoiminnot kytkeytyvät automaattisesti pois päältä.	● Aja laite latausasemalle ja lataa akku.
AKKU TYHJÄ	Akku on tyhjä. Puhdistustoiminnot ja ajokoneisto ovat pois päältä.	● Kytke laite pois päältä, odota hetki ja kytke se uudelleen päälle. Aja sen jälkeen latausasemalle. Tarvittaessa voit työntää laitteen pois kytketyssä tilassa latausasemalle. Lataa akku.
VEDEN VIRTAAUSVIRHEET	Sähköinen vesiventtiili on viallinen.	● Ilmoita asiasta asiakaspalvelulle.
KÄYTTÖMOOT. YLIK.	Ajomootorin virranotto on liian korkea.	● Tarkasta, ettei ajokoneistossa ole vieraita esineitä. ● Valitse reitti, jolla on pienempi kaltevuus. ● Kytke laite pois päältä, odota hetki ja kytke laite uudelleen päälle.
KÄYTTÖMOOT. JUMISSA	Ajomoottori on jumissa.	● Tarkasta, ettei ajokoneistossa ole vieraita esineitä. ● Nosta jokainen käyttöpyörä erikseen ylös ja tarkasta, että sitä voi kääntää.

Tekniset tiedot

		D 51	D 60	R 55	O 51
Yleistä					
Ajonopeus (maks.)	km/h	6	6	6	6
Teoreettinen pintateho	m ² /h	3060	3600	3060	3060
Käytännön alueteho	m ² /h	1380	1620	1490	1380
Likavesisäiliön tilavuus	l	50	50	50	50
Karkealikasäiliön tilavuus	l	-	-	3,5	-
Puhdistusainesäiliön tilavuus (Dose-lisävaruste)	l	3	3	3	3
Puhdistusaineen annostelu	%	0...3	0...3	0...3	0...3
Veden annostelu	l/min	0...2,5±0,2	0...2,6±0,2	0...2,6±0,2	0...2,5±0,2
Mitat					
Pituus	mm	1375	1290	1284	1380
Leveys ilman imupalkkia	mm	542	542	542	542
Korkeus	mm	1082	1082	1082	1082
Työleveys	mm	510	600	550	510
Pakkauksen mitat PxLxK	mm	1505x770x1271	1505x770x1271	1505x770x1271	1505x770x1271
Renkaat					
Etupyörä, leveys	mm	50	50	50	50
Etupyörä, halkaisija	mm	200	200	200	200
Takapyörä, leveys	mm	28	28	28	28
Takapyörä, halkaisija	mm	100	100	100	100
Paino					
Sallittu kokonaispaino	kg	245	241	235	257
Tyhjäpaino (kuljetuspaino)	kg	195	191	185	207
Harjan puristusvoima, maks.	N (kg)	290 (29)	250 (25)	155 (15,5)	340 (34)
Harjan kosketuspaine, maks.	N/m ² (g/cm ²)	3,2 (32)	2,5 (25)	6,3 (63)	3,2 (32)
Laitteen tehotiedot					
Nimellisjännite	V	24	24	24	24
Nimellisjännite, Li-ion	V	25,6	25,6	25,6	25,6
Akkukapasiteetti	Ah (5 h)	76 / 80 / 105 / 115	76 / 80 / 105 / 115	76 / 80 / 105 / 115	76 / 80 / 105 / 115
Akun kapasiteetti, Li-ion	Ah (5 h)	80 / 90	80 / 90	80 / 90	80 / 90
Keskimääräinen tehonotto	W	1300	1300	1350	1300
Ajomootorin teho	W	130	130	130	130
Imuturbiinin teho	W	250	250	250	250
Harjakoneiston teho	W	800	800	980	800
Kotelointiluokka		IPX3	IPX3	IPX3	IPX3

		D 51	D 60	R 55	O 51
Imuroiminen					
Imuteho, ilmamäärä	l/s	21	21	21	21
Alipaine (maks.)	kPa (mbar)	9,5 (95)	9,5 (95)	9,5 (95)	9,5 (95)
Puhdistusharjat					
Harjan läpimitta	mm	510	2 x 300	96	510
Harjan pituus	mm	-	-	550	-
Harjan pyörimisnopeus	1/min	140	150	965	140
Sisäinen laturi					
Nimellisjännite	V	100...240	100...240	100...240	100...240
Taajuus	Hz	50-60	50-60	50-60	50-60
Virrankulutus	A	max 5	max 5	max 5	max 5
Latausaika	h	max 14	max 14	max 14	max 14
Sisäinen pikalaturi (vain litiumioniversio)					
Nimellisjännite	V	100...240	100...240	100...240	100...240
Taajuus	Hz	50-60	50-60	50-60	50-60
Virrankulutus	A	max 10	max 10	max 10	max 10
Latausaika	h	max 2,5	max 2,5	max 2,5	max 2,5
Ympäristöolosuhteet					
Sallittu lämpötila-alue	°C	5...40	5...40	5...40	5...40
Veden lämpötila maks.	°C	50	50	50	50
Täyttöjärjestelmän vedenpaine	MPa (bar)	1(10)	1(10)	1(10)	1(10)
Likavesisäiliön huuhtelujärjestelmän vedenpaine	MPa (bar)	1 (10)	1 (10)	1 (10)	1 (10)
Suhteellinen ilmankosteus	%	20...90	20...90	20...90	20...90
Kaltevuus					
Työalueen kaltevuus maks.	%	2	2	2	2
Määritetyt arvot EN 60335-2-72 mukaan					
Käsi-käsivarsi-tärinäarvo	m/s ²	0,2	0,2	0,2	1,8
Epävarmuus K	m/s ²	0,2	0,2	0,2	0,2
Äänenpainetaso L _{PA} Eco-toiminto	dB(A)	62	62	62	62
Äänenpainetaso L _{PA} Normaali käyttö	dB(A)	65	65	65	65
Epävarmuus K _{PA}	dB(A)	2	2	2	2
Äänen tehotaso L _{WA} + Epävarmuus K _{WA} Normaali käyttö	dB(A)	81	81	81	81

Oikeus teknisiin muutoksiin pidätetään.

Takuu

Jokaisessa maassa ovat voimassa vastaavan myyntiyhtiömme julkaisemat takuehdot. Korjaamme laitteessasi mahdollisesti ilmenevät häiriöt takuuaian kuluessa maksutta, jos häiriöiden syyinä ovat olleet materiaali- tai valmistusvirheet. Takuutapauksessa pyydämme ottamaan yhteyttä ostosittien kanssa jälleenmyyjään tai lähimpään valtuutettuun asiakaspalveluun.

(osoite, katso takasivu)

Lisätietoja takuutiedoista (jos saatavilla) on Kärcherin paikallisen verkkosivuston palvelualueella kohdassa "Lataukset".

EU-vaatimustenmukaisuusvakuutus

Vakuutamme täten, että jäljempänä mainittu tuote vastaa voimassa olevia mainittujen direktiivien ja asetusten määräyksiä. Jos tuotetta muutetaan ilman meidän hyväksyntäämme, tämän vakuutuksen voimassaolo raukeaa. Yksinomainen vastuu tämän vaatimustenmukaisuusvakuutuksen antamisesta kuuluu valmistajalle.

Tuote: Lattiapuhdistin

Tyyppi: 1.533-xxx

Direktiivit ja asetukset

2006/42/EY (+2009/127/EY)

2011/65/EU

2014/30/EU

2014/53/EU (TCU)

Sovelletut yhdenmukaistetut standardit

EN 60335-1

EN 60335-2-29

EN 60335-2-72

EN 62311: 2008

EN 55012: 2007 + A1: 2009

EN 61000-6-3: 2007 + A1:2011

EN IEC 61000-6-2: 2005

EN IEC 63000: 2018

EN 18031-1:2024

TCU

EN 301 511 V12.5.1

EN 300 440 V2.1.1

EN 300 328 V2.2.2

EN 300 330 V2.1.1

Sovelletut kansalliset standardit

-

Nimi ja osoite

Dokumentointivastaava:

S. Reiser

Alfred Kärcher SE & Co. KG

Alfred-Kärcher-Str. 28 - 40

71364 Winnenden (Germany)

Puhelin: +49 7195 14-0

Faksi: +49 7195 14-2212



H. Jenner

Chairman of the Board of Management



S. Reiser

Manager Regulatory Affairs & Certification

Winnenden, 1.7.2021

Allekirjoittaneet toimivat yrityksen johtokunnan puolesta ja sen valtakirjalla.

Alfred Kärcher SE & Co. KG

Alfred-Kärcher-Str. 28 - 40

71364 Winnenden (Germany)



Puh.: +49 7195 14-0

Faksi: +49 7195 14-2212

Indhold

Generelle merknader	138
Funksjon	138
Forskriftsmessig bruk.....	138
Miljøvern	138
Tilbehør og reservedeler.....	138
Leveringsomfang	138
Sikkerhetsinstrukser.....	138
Beskrivelse av apparatet.....	139
Intelligent nøkkel.....	140
Montering	140
Igangsetting	141
Slå på maskinen	142
Koble til smarttelefon	142
Vedlikeholdsoppfordringer	142
Bruk	142
Transport	145
Oppbevaring	145
Stell og vedlikehold	145
Bistand ved feil	147
Tekniske spesifikasjoner.....	148
Garanti	149
EU-samsvarserklæring	149

Generelle merknader

  Les denne oversettelsen av den originale driftsveiledningen før apparatet tas i bruk første gang, og følg de vedlagte sikkerhetsanvisningene. Følg anvisningene. Oppbevar begge heftene til senere bruk eller for annen eier.

Funksjon

Skuresugemaskinen brukes til våtrengjøring av jevne gulv. Maskinen kan tilpasses ulike rengjøringsoppgaver ved å justere vannmengden, vaskemiddelmengden samt kjørehastigheten. Maskinen kan tilpasses den respektive rengjøringsoppgaven ved å velge et egnet rengjøringsprogram. Arbeidsbredden og volumet til rent- og spillvannstankene (se kapittel Tekniske data) sørger for effektiv rengjøring og lang brukstid. Maskinen er selvkjørende. Batteriene kan lades ved hjelp av en innebygd lader. Laderen kan betjenes med en spenning på 100–240 V.

Merknad

Maskinen kan styres med forskjellig tilbehør i henhold til rengjøringsoppgave. Spør etter vår katalog eller besøk vårt nettsted på www.kaercher.com.

Forskriftsmessig bruk

Maskinen er egnet for kommersiell og industriell bruk, f.eks. på hoteller, skoler, sykehus, fabrikker, butikker, kontorer og hos utleiere. Apparatet skal kun brukes iht. denne bruksveiledningen.

- Maskinen skal kun brukes til rengjøring av glatte gulv som tåler fuktighet og polering.
- Maskinen er ikke egnet for rengjøring av frosne gulv (f.eks. i kjølelagre).
- Maskinen er utviklet for rengjøring av gulv innendørs eller tildekkede overflater.
- Maskinen er egnet for bruk i temperaturområdet 5–40 °C.
- Maskinen må lagres på et frostoffritt sted.
- Maskinen er ikke egnet for bruk i eksplosjonsfarlige områder.
- Maskinen må ikke absorbere brennbare gasser, uførtynnete syrer eller løsemidler. Disse inkluderer bensin, malingsfortynner eller fyringsolje, som kan danne eksplosive blandinger ved turbulens med sugeluften. Ikke bruk aceton, uførtynnete syrer eller løsemidler fordi det angriper materialene på maskinen.
- Reaktivt metallstøv (f.eks. aluminium, magnesium, sink) i forbindelse med sterkt alkaliske eller sure rengjøringsmidler vil danne eksplosive gasser.
- Maskinen er ikke beregnet på rengjøring av offentlige transportruter.

- Vurder tillatt overflatebelastning på underlaget (se kapittel Tekniske data).
- Maskinen må bare utstyres med originale tilbehørs- og reservedeler.
- Ved bruk av ladere eller batterier skal det kun brukes de komponentene som er godkjent i bruksanvisningen. Kombinasjoner som avviker fra dette, må godkjennes av leverandøren av laderen og/eller batteriene.

Miljøvern



Materialet i emballasjen kan resirkuleres. Kvitt deg med emballasjen på en miljøvennlig måte.



Elektriske og elektroniske apparater inneholder verdifulle resirkulerbare materialer og ofte deler som batterier, batteripakker eller olje. Disse kan utgjøre en potensiell fare for helse og miljø ved feil bruk eller feil avfallsbehandling. Disse delene er imidlertid nødvendige for korrekt drift av apparatet. Apparatet merket med dette symbolet skal ikke kastes i husholdningsavfallet.

Anvisninger om innhold (REACH)

Aktuell informasjon om innholdsstoffene finner du på: www.kaercher.de/REACH

Tilbehør og reservedeler

Bruk bare originalt tilbehør og originale reservedeler; de garanterer for en sikker og problemfri drift av apparatet. Informasjon om tilbehør og reservedeler finner du på www.kaercher.com.

Leveringsomfang

Kontroller at innholdet i pakken er komplett når du pakker ut. Manglende tilbehør eller transportskader skal meldes til forhandleren.

Sikkerhetsinstrukser

Før maskinen tas i bruk for første gang, må du lese denne bruksveiledningen nøye og følge den vedlagte brosjyren med sikkerhetsanvisninger for børsterengjøringsmaskiner, nr. 5.956-251.0.

⚠ ADVARSEL

Maskinen kan velte

Fare for personskader

Maskinen må aldri brukes på skrånende flater.

⚠ ADVARSEL

Fare for ulykke grunnet feil betjening

Personer kan bli skadet.

Brukere må være tilbørlig opplært i bruken av dette apparatet.

Maskinen må bare brukes når hetten og alle deksler er lukket.

Sikkerhetsinnretninger

⚠ ADVARSEL

Fare for personskader!

Alvorlige personskader på grunn av manglende, endrede eller uvirksomme sikkerhetsinnretninger.

Ikke bypass eller fjern sikkerhetsinnretningene og ikke ta dem ut av drift. Sikkerhetsinnretningene tjener til din egen sikkerhet.

Nødstop

Merknad

For umiddelbar driftsstans, fjern den intelligente nøkkelen (nødstop).

Kjørespake

Hvis kjørespaken slippes, slås drivverket og børstedrevet av.

Symboler på apparatet



⚠ **FARE**

Lading

Elektrisk støt

Ikke fjern polbeskyttelseshettene på batteripolene.

Sørg for riktig montering



OBS

Fare for skader

Vann skader sugeturbinen

Pass på at det ikke kommer vann inn i en åpning som er merket på denne måten.

Henvisninger angående batteri (oppladbart) og lader

I Li-Ion-versjonen er litium-ion-batterier installert. Disse er underlagt spesielle kriterier. Fjerning, installasjon og testing av defekte batterier kan bare utføres av Kärcher kundeservice eller en spesialist.

Informasjon om lagring og transport kan fås fra din Kärcher kundeservice.

⚠ **FARE**

Ombygginger og modifikasjoner av maskinen er ikke tillatt.

Ikke åpne batteriet, det er fare for kortslutning. I tillegg kan irriterende damp eller etsende væsker slippe ut.

Ikke utsett batteriet for sterk sol, varme eller åpen ild. Det er eksplosjonsfare.

Ikke bruk laderen i eksplosjonsfarlige omgivelser.

Ikke bruk laderen hvis den er våt eller skitten.

Sørg for tilstrekkelig ventilasjon under lading.

Eksplosjonsfare. Ikke bruk åpen ild, lag gnister eller røyk i nærheten av et batteri eller i et batteriladerom.

Eksplosjonsfare. Ikke plasser verktøy eller lignende på batteriet, dvs. på endepoler og cellekontakter.

⚠ **ADVARSEL**

Sjekk maskinen og strømfledningen for skader før hver bruk. Slutt å bruke skadet utstyr og la kun kvalifisert personell reparere skadede deler.

Hold barn borte fra batterier og lader.

Ikke lad opp skadede batterier. Få skadede batterier erstattet av Kärcher kundeservice.

Ikke kast et defekt batteri i husholdningsavfallet. Informer Kärcher kundeservice.

Unngå kontakt med væske som kommer ut av defekte batterier.

Ved utilsiktet kontakt, skyll væsken av med vann. Hvis den kommer i kontakt med øynene, må du kontakte lege.

⚠ **FORSIKTIG**

Følg denne bruksveiledningen. Følg lovgivers anbefalinger for omgang med batterier.

Nettspenningen må samsvare med spenningen som er angitt på maskinens typeskilt.

Laderen skal kun brukes til lading av godkjente batteripakker.

Bruk batteriet kun med denne maskinen. Det er forbudt og farlig å bruke det til andre formål.

Advarselssymboler

Vær oppmerksom på følgende advarsler når du håndterer batterier:

	Følg merknadene i instruksjonene for batteriet, på batteriet og i denne bruksanvisningen.
	Bruk øyebeskyttelse.
	Hold syrer og batterier unna barn.

	Eksplosjonsfare
	Brann, gnister, åpen ild og røyking er forbudt.
	Fare for syreforbrenninger
	Førstehjelp.
	Advarsel
	Kassering
	Ikke kast batterier i avfallbeholderen.

Beskrivelse av apparatet

Oversikt over apparatet

Figur A

- ① Beholder for vaskemiddel (kun DOSE-variant)
- ② Sugelangge vaskemiddel (kun DOSE-variant)
- ③ Ferskvannstank påfyllingsåpning med lokk og integrert målebeger
- ④ Turbinbeskyttelsessil
- ⑤ Slangeholder
- ⑥ Fylleslange for ferskvann
- ⑦ Klaff for tankventilasjon
- ⑧ Vanntilkobling skyllsystem for spillvannstank
- ⑨ Flottør
- ⑩ Grovsmussil
- ⑪ Holdeskinne for Homebase
- ⑫ Batteri
- ⑬ Moppholder
- ⑭ R-rengjøringshode
- ⑮ Vannfordelingslist
- ⑯ Justeringsknapp for vanddosering (kun Good-variant)
- ⑰ Oppbevaringssted for rengjøringssett «Homebase Box»
- ⑱ Deksel spillvannstank
- ⑲ Holder for smarttelefon
- ⑳ Betjeningspult
- ㉑ Spillvannstank
- ㉒ *Påfyllingssystem for ferskvann
- ㉓ Nivåindikator og tappeslange ferskvann
- ㉔ Håndtak for å svinge opp spillvannstanken
- ㉕ Tast børsteski (R-rengjøringshode)
- ㉖ Grovsmussbeholder (R-rengjøringshode)
- ㉗ Ferskvannstank
- ㉘ Typeskiilt
- ㉙ Klemmespak sugebom
- ㉚ Sugebom
- ㉛ Spak senking av sugebom
- ㉜ Pedal for løfting/senking av rengjøringshodet
- ㉝ Oppbevaringsrom
- ㉞ Sugelangge
- ㉟ Lokk ferskvannstank med filter
- ㊱ Kabelkroker for strømkabel
- ㊲ Tappeslange for spillvann med doseringsinnretning

- ③⑧ Skyvehåndtak
- ③⑨ Kjølrespake
- ④⑩ Rullebørster (R-rengjøringshode)
- ④① Pedal børsteskiift (D-rengjøringshode)
- ④② Skivebørste (D-rengjøringshode)
- ④③ D 51 rengjøringshode
- ④④ Dreiebryter for børstehelling (D 51 rengjøringshode)
- ④⑤ USB-port
- ④⑥ Oppbevaring for sugebommer
- ④⑦ D 60 rengjøringshode
- ④⑧ Festing av børstehode
- ④⑨ D 51 rengjøringshode
- ⑤⑩ Drivplate og -pute
- ⑤① Håndtak

*ekstrautstyr, **ikke inkludert i leveringsomfanget

Fargemerking

Utstyrskomponenter beregnet på drift eller vedlikehold av brukeren er merket med gult.

Betjeningspult

Figur B

- ① Programbryter
- ② Kjølrespake
- ③ * Tast vanddosering
- ④ Display
- ⑤ Lagringsplass for smarttelefon
- ⑥ Holder for smarttelefon
- ⑦ Tast hastighet
- ⑧ * Tast dosering for vaskemiddel
- ⑨ Tast «+»
- ⑩ Tast «-»
- ⑪ Intelligent nøkkel
Hvit - Operatør
Rød - Servicetekniker

* Ekstrautstyr

Programbryter

Figur C

- ① 0
Apparatet er slått av.
- ② ECOMODUS
Rengjør gulvet vått og sug opp det skitne vannet med redusert ressursbruk (redusert børstehastighet, sugekraft, dosering av vaskemiddel og vann).
- ③ NORMALMODUS
Våtrengjør gulvet og sug opp spillvannet.
- ④ INTENSIVMODUS
Rengjør gulvet vått (med økt dosering av vaskemiddel og vann) og sug opp det skitne vannet.





Holder sugebom

Når du kjører gjennom flaskehalsen eller for lagring, kan sugebommen demonteres og henges på kanten av maskinen.

Figur D

- ① Lagring for sugebom (maskinkant)
- ② Sugebom

Symboler på maskinen

-  Strømledning for lader
-  Festepunkt
-  *Mopp holder
-  *Fyll rent vann

 Nivå ferskvannstank 25 %

 Nivå ferskvannstank 50 %

 Nivå ferskvannstank 100 %

 Pedal for børsteskiift (BD)

 Tast for børsteskiift (BR)

 Juster børstens helling (kun D 51 rengjøringshode)

 Tappe av bruktvann

 Tappe av ferskvann

 Ta ut grovsmussbeholderen

 Heve/senke rengjøringshodet

 Kjøre framover

 Kjøre bakover

Intelligent nøkkel

Den intelligente nøkkelen brukes til å slå på maskinen og aktivere visse maskinfunksjoner.

• Gult: Operatør

Maskinen kan brukes. Alle innstillinger for rengjøringsprogrammene som er frigitt for denne nøkkelen via mobil-appen, kan endres.

• Grå: Arbeidsleder

Maskinen kan brukes. Alle innstillinger for rengjøringsprogrammene som er tilgjengelige for maskinen, kan endres.

Montering

Laste av maskinen

⚠ FORSIKTIG

Fare for skader ved lossing av apparatet

Apparatet må ikke flyttes med børstehodet foldet opp, da dette kan skade eller ødelegge rengjøringsenheten.

Fold ned børstehodet før lossing eller kjøring.

1. Skru ut skruene på transportsikringene.

Figur E

Figur F

- ① Transportsikring
2. Fjern transportsikringene.
3. Skyv maskinen forover av pallen.

Montere sugebom

1. Skyv begge forriglingene oppover.

Figur G

- ① Sugselange
 - ② Sug bjelkeoppheng
 - ③ Sugebom
 - ④ Låsearm
2. Sett sugebommen inn i sugebomopphenget.
 3. Skyv begge forriglingene nedover.

Montere børste

1. Montering av børstene er beskrevet i kapitlet «Vedlikeholdsarbeider».

Batterier

Anbefalte batterier

OBS

Fare for skader

Batterier kan bare byttes ut mot batterier med samme teknologi.

Blybatterier må ikke byttes ut med Li-ion-batterier

Li-ion-batterier må ikke byttes ut med blybatterier.

Blybatterier:

Beskrivelse	Bestillingsnr.
Sett 76 Ah - vedlikeholdsfritt, 24 V	2.815-099.0
Sett 105 Ah - vedlikeholdsfritt, 24 V	2.815-100.0
Sett 115 Ah - vedlikeholdsfritt, 24 V	2.815-091.0
Sett 80 Ah - vedlikeholdsfritt, 24 V	2.815-090.0

Apparatet trenger 2 batterier.

Li-ion-batterier:

Beskrivelse	Bestillingsnr.
80 Ah, 25,6 V	6.654-454.0
90 Ah, 25,6 V	6.654-558.0

Maskinen trenger 1 batteri.

Maksimum batteridimensjoner

Lengde	350
Bredde	355
Høyde	290

Sett inn og koble til batterier

Merknad

På apparatvarianten med Li-ion-batteri er batteriet allerede installert og tilkoblet.

⚠ FARE

Brann- og eksplosjonsfare!

Ikke legg verktøy eller lignende på batteriet. Kortslutnings- og eksplosjonsfare.

Unngå røyking og åpen ild.

Rom der batterier lades må være godt ventilert, da det dannes ytterst eksplosiv gass under lading.

⚠ ADVARSEL

Fare for personskader hvis maskinen velter!

Maskinen kan velte når du demonterer og monterer batteriene.

Sørg for at maskinen står stødt når du tar ut og setter inn batteriene.

OBS

Fare for skader på styringselektronikken!

Hvis polene til batterikoblingene forbyttes, kan dette ødelegge styringselektronikken.

Ta hensyn til riktig polaritet ved tilkobling av batteriet.

⚠ ADVARSEL

Livsfare grunnet brann eller eksplosjon hvis batteriene utlades totalt!

Hvis totalt utladede batterier lades opp feil, kan det oppstå brann.

Ikke ta maskinen i drift dersom batteriet er totalt utladet.

Før systemet settes i gang, må du påse at batteriet er ladet.

1. Skyv apparatet ca. 2 m froover slik at svinghjulene vender bakover.
2. Hold spillvannstanken i gripehåndtakene og sving oppover sidelengs.
3. Sett batteriene inn i karet.
4. Koble til batteriene:
 - a Sett inn avstandsstykkene.

Figur H

- ① Avstandsstykke 340x40x10 (9.763-222.0)
- ② Tilkoblingskabel
- ③ Batteri
- ④ 80 Ah: Avstandsstykke 295x94x10 (5.642-034.0)
115 Ah Avstandsstykke 295x94x23 (5.642-033.0)
- ⑤ Tilkoblingsledning til batteriet (-)

- ⑥ Tilkoblingsledning til batteriet (+)

- b Koble batteriene sammen med tilkoblingsledningen.
- c Klem tilkoblingsledningen fast på de fremdeles ledige batteripolene (+) og (-).

5. Sving spillvannstanken ned.

Aktiver Li-ion-batteri

Li-ion-batterier leveres i transportmodus og må aktiveres før maskinen settes i drift.

1. Lad opp batteriet (se «lgangkjøring / lading av batteriet»), dette avslutter transportmodusen.

Demontere batterier

⚠ ADVARSEL

Fare for personskader og materielle skader ved demontering og demontering av batterier hvis apparatet velter!

Personskader og materielle skader

Sørg for at maskinen står støtt når du tar ut og setter inn batteriene.

⚠ ADVARSEL

Maskin som velter

Fare for personskader, fare for materielle skader

Demonter bare batteriene hvis et rengjøringshode er montert på maskinen.

1. Sett programvelgeren på «0».
2. Ta ut smartnøkkelen.
3. Tøm spillvannstanken.
4. Skyv apparatet ca. 2 m froover slik at svinghjulene vender bakover.
5. Hold spillvannstanken i gripehåndtakene og sving oppover sidelengs.
6. Koble kabelen fra minuspolen på batteriet.
7. Koble resten av kablene fra batteriene.
8. Fjern avstandsstykkene.
9. Ta ut batteriene.
10. Kasser de brukte batteriene i henhold til gjeldende bestemmelser.

Igangsetting

Stille inn ladekarakteristikk

Før første igangsetting, etter en service-tilbakestilling eller når du bytter til en annen batteritype, er det viktig å stille inn ladekarakteristikken.

⚠ FARE

Utsiktet start av apparatet utgjør fare

Fare for personskader

Før du utfører noe arbeid på enheten, fjern tennpluggkontakten eller koble fra batteriet.

OBS

Fare for å skade batteriet

Batteriets levetid og ladekapasitet kan påvirkes av en feil ladekarakteristikk.

Forsikre deg om at batterikarakteristikken som passer til batteriet, er valgt i maskinen.

Den valgte batterikarakteristikken vises i displayet eller ved hjelp av appen i området "Apparatstatus" under ladingen.

Merknad

Ladekarakteristikken kan bare stilles inn av Kärchers service.

Batterikarakteristikker foreligger for følgende batterier:

- EXIDE GF12105V
- HOPPECKE TB115
- EXIDE GF12076V
- EXIDE FF12080W
- TROJAN 27TMX
- HOPPECKE TB80
- ZENITH L120185

Merknad

For å kunne bruke andre batterier kan Kärchers service opprette en egendefinert batterikarakteristikk, tilsvarende batteriparametere må oppgis for dette.

Lade batteri

⚠ FARE

Laderen utgjør fare for personskader!

Elektrisk støt på grunn av feil bruk av laderen!

Ta hensyn til nettspenningen og sikringen på maskinens typeskilt.

Bruk laderen kun i tørre områder med tilstrekkelig ventilasjon.

Den innebygde laderen er elektronisk styrt og egnet for alle anbefalte batterier, den avslutter ladingen selv.

Merknad

Ved bruk av hurtiglader kan ladetiden forkortes til maks 2,5 timer (kun for litium-ion-versjonen).

Merknad

Tilhørende lade karakteristikk må stilles inn for hver installerte batteritype.

Det innebygde batteriet vises på displayet under lading.

Den gjennomsnittlige ladetiden er maks. 14 timer.

Maskinen kan ikke brukes mens lading pågår.

Merknad

Maskinen har en beskyttelse mot total utladning, dvs. at hvis minste godkjente kapasitetsgrense nås under drift, slås børstemotoren og turbinen av.

1. Kjør maskinen rett til den tiltenkte ladeplassen, og unngå stigninger.
2. Sett støpselet på tilkoblingsledningen inn i stikkkontakten.
3. Lad til displayet viser fulladet.

Lite vedlikeholdskrevende batterier (våtbatterier)

⚠ FARE

Fare for etseskader på grunn av syrelekkasje!

Fyll kun batteriet med vann når det er utladet.

Ved håndtering av batterisyre må du bruke vernebriller. Skyll av eventuelle syresprut på huden eller klærne med vann omgående.

OBS

Fare for skade på batteriene!

Ved bruk av vann med tilsetningsstoffer bortfaller garantien for batteriet.

Bruk kun destillert eller avsaltet vann til etterfylling av batteriene (EN 50272-T3).

Ikke bruk fremmede tilsetningsstoffer eller midler.

1. Tilfør destillert vann en time før ladingen fullføres. Ta hensyn til riktig syrenivå, i henhold til merkingen på batteriet. På slutten av ladingen må alle cellene gasses.

Slå på maskinen

1. Sett i en intelligent nøkkel på kontrollpanelet.
2. Vri programbryteren til et rengjøringsprogram.

Følgende vises etter hverandre på displayet:

- Kärcher-logo
- Tid til neste service i timer
- Batteriets tilstand og driftstimer
- Programvareversjon
- Driftsvisninger

Figur I

- ① Ladestatusen til batteriet
- ② Innstilt vanddosering (kun for maskiner med elektrisk vannventil)
- ③ Innstilt hastighet
- ④ Innstilt dosering av vaskemiddel (bare for maskinvariant DOSE)

Enheter er driftsklar.

Koble til smarttelefon

Med «Machine Connect»-appen på en smarttelefon som er koblet til maskinen kan det utføres avanserte maskinfunksjoner:

- Innstilling av typen rengjøringshode
- Innstilling av maksimal transporthastighet
- Slå USB-porten av/på
- Innstilling av etterløpstiden for børsten(e)
- Innstilling av etterløpstiden for avsugingen
- Slå den hastighetsavhengige vanddoseringen på/av
- Behandle tillatelsene til den gule intelligente nøkkelen
- Gjenopprette fabrikkinnstillinger

Merknad

Mulige funksjoner avhenger av maskinens utforming.

1. Skann QR-koden på maskinen med smarttelefonen.

Figur J

- ① KODE
 - ② Bluetooth®-ikon
2. Installer og start «Machine Connect»-appen på smarttelefonen din.
 3. Sett i en intelligent nøkkel på kontrollpanelet.
 4. Trykk på «+»- og «-»-tastene på kontrollpanelet på maskinen samtidig i 3 sekunder.

Merknad

Under sammenkoblingsprosessen blinker Bluetooth®-symbolet på kontrollpanelet.

5. Følg instruksjonene i appen på smarttelefonen for sammenkobling.
6. Funksjonene til appen forklares på smarttelefonen.

Merknad

Hvis smarttelefonen er sammenkoblet med maskinen, lyser Bluetooth-ikonet konstant.

Merknad

Mobiltelefonen kan kobles til USB-porten på maskinen for å lade batteriet.

Vedlikeholdsoppfordringer

Etter at en viss driftsperiode er utløpt, ber displayet om at det utføres ulike vedlikeholdsaktiviteter:

Oppfordring	Intervall (timer)
RENGJØRING SUG FILTER	10
RENGJØRING SUGEBOM	20
RENGJØRING FILTRER VANN	50
KONTROLLER BØRSTESLI-TASJE	100
KONTROLLER SUGEBLAD	100

1. Utfør den angitte vedlikeholdsaktiviteten.
2. Trykk på en tast på kontrollpanelet for å bekrefte. Oppfordringen tilbakestilles og vises på nytt etter at intervallet er utløpt.

Bruk

⚠ FARE

Farlige situasjoner ved bruk

Fare for personskader

Slipp kjørespake ved fare.

Tap av stabilitet

Fare for personskader

Bruk bare én fot til å betjene pedalen for å heve/senke rengjøringshodet. Stå godt og sikkert på gulvet med den andre foten.

Fylle på drivstoff

Fylle på rent vann

1. Åpne dekslet på rentvannstanken.
2. Fyll på rent vann (maksimalt 50 °C) opp til underkanten av påfyllingsstussen.

Merk: Rentvannsslengen kan under påfyllingen klemmes fast ved hjelp av slangeholderen.

3. Lukk dekslet på rentvannstanken.

Påfylling av ferskvann med fylleslange

1. Trekk påfyllingsslangen ut av maskinen.
2. Koble enden av påfyllingsslangen til en vannkran.
3. Skru av dekslet til ferskvannstanken.
4. Åpne vannforsyningen (vanntemperatur maks. 50 °C).
5. Observer nivået til ferskvannstanken gjennom påfyllingsåpningen.
6. Steng vannforsyningen når nivået når den nedre kanten av påfyllingsstussen.

7. Skru på lokket til rentvannstanken.
8. Koble påfyllingsslangen fra vannkranen.
9. Skyv påfyllingsslangen inn i maskinen.

Fyll på ferskvann med påfyllingssystemet

1. Koble vannslangen til tilkoblingsstikkkontakten på fyllsystemet (maks. vanntemperatur 50 ° C).
2. Åpne vanntilløpet.
3. Overvåk enheten, automatiske fylling avbryter vanntilførselen når ferskvannstanken er full.
4. Steng vanntilførselen.
5. Fjern vannslangen.

Informasjon om rengjøringsmidler

OBS

Fare for skader ved bruk av uegnede rengjørings- og pleiemidler!

Materielle skader

Bruk kun rengjørings- og pleiemidler som er anbefalt av Kärcher. Ved bruk av uegnede rengjørings- og pleiemidler, kan apparatet samt gulv og overflater bli skadet.

Følg planlagt bruk og sikkerhetsdatablader for rengjørings- og pleiemidlene.

Bruk aldri rengjørings- og pleiemidler som er brennbare eller skummer kraftig, eller som inneholder løsemidler, saltsyre eller flussyre.

Merknad

Ikke bruk sterkt skummende rengjøringsmidler.

Anbefalte rengjøringsmidler

Bruk	Vaskemiddel
Daglig rengjøring av alle gulv som er motstandsdyktige mot vann	CA 50 C RM 756
Daglig rengjøring med pleiekomponenter	RM 746 RM 780
Daglig rengjøring og grundig rengjøring av industribelegg	RM 69
Daglig rengjøring av blanke overflater	RM 755
Daglig rengjøring og grundig rengjøring av keramiske fliser	RM 753
Daglig rengjøring og grunnleggende rengjøring av syrebestandige belegg	RM 751
Rengjøring og desinfeksjon	RM 732
Grunnleggende rengjøring av alle alkali-resistente gulvbelegg	RM 752
Grunnleggende rengjøring og fjerning av belegg fra alkalifølsomme gulv	RM 754

Tilsetning av vaskemiddel med doseringsenhet

Kun DOSE-varianter:

Rengjøringsmidlet tilsettes det rene vannet på vei til rengjøringshodet ved hjelp av en doseringsenhet.

1. Fyll vaskemiddelet i vaskemiddelbeholderen.

Merknad

Det kan tilsettes maksimalt 3 % vaskemiddel med doseringsenheten. Hvis dosen skal være høyere, må vaskemiddelet tilsettes i ferskvannstanken.

OBS

Fare for tilstopping

Når du tilsetter rengjøringsmiddelet i ferskvannstanken, kan det tørke ut og redusere doseringsenhetens funksjon.

Hvis du har tilsatt vaskemiddel i ferskvannstanken, må du maskinen med rent vann: Velg et rengjøringsprogram med vannpåføring, still vannmengden til den høyeste verdien og still doseringen av vaskemiddel til 0.

Tilsetning av vaskemiddel uten doseringsenhet

1. Hell vaskemiddelet i ferskvannstanken.

Merknad

Lokket på påfyllingsåpningen har en skala på innsiden og kan brukes til å måle mengden vaskemiddel.

Innstilling av dosering av vaskemiddel

Når det gjelder maskinvarianten DOSE, doseres vaskemiddelet i ferskvannet på vei til rengjøringshodet.

Doseringen av vaskemiddelet kan stilles inn separat for hvert rengjøringsprogram.

1. Sett inn en intelligent nøkkel på kontrollpanelet.
2. Velg rengjøringsprogrammet som skal stilles inn med programbryteren.
3. Trykk på tasten Dosering av vaskemiddel.
4. Still inn ønsket vaskemiddeldose med tastene «+» og «-».
5. For å godta innstillingen, vent enten i 3 sekunder eller trykk på en av de andre tastene.

Stille inn vannmengde

1. Still inn vannmengden i henhold til hvor skittent gulvet er.

Merknad

Bruk en liten mengde vann i starten av rengjøringen. Øk vannmengden gradvis til du oppnår ønsket rengjøringsresultat.

Merknad

Dersom rentvannstanken går tom, arbeider rengjøringshodet videre uten væsketilførsel.

Manuell vannventil

En maskin med en manuell vannventil er utstyrt med en reguleringsbryter for vanddosering til høyre for kontrollpanelet.

1. Vri reguleringsbryteren for vanddosering til ønsket verdi.

Merknad

Børstevanningen er bare aktiv når rengjøringshodet er senket og kjørespaken er aktivert.

Elektrisk vannventil

En maskin med en elektrisk vannventil er utstyrt med en tast for vanddosering på kontrollpanelet.

Vanddosen kan stilles inn separat for hvert rengjøringsprogram.

1. Sett inn en intelligent nøkkel på kontrollpanelet.
2. Velg rengjøringsprogrammet som skal stilles inn med programbryteren.
3. Trykk på tasten Vanddosering.
4. Bruk knappene «+» og «-» for å stille inn ønsket vanddose.
5. For å godta innstillingen, vent enten i 3 sekunder eller trykk på en av de andre tastene.

Merknad

Børstevanningen er bare aktiv når rengjøringshodet er senket og kjørespaken er aktivert.

Stille inn hellingen på sugebommen

Hellingen må være stilt inn slik at sugebladene på sugebommen presses likt mot gulvet langs hele lengden.

1. Sett maskinen på et underlag uten helling.
2. Velg programmet «Oppsug».
3. Kjør maskinen et lite stykke fremover. Sugebommen tømmes.
4. Les av vateret.

Figur K

- ① Skrue
- ② Mutter
- ③ Vater
5. Løsne M 12-mutteren mens du holder M 10-sekskantskruen fast med fastnøkkelen.
6. Still inn skruen slik at indikatoren i vateret står mellom de to strekene.
7. Trekk til M 12-mutteren mens du holder M 10-sekskantskruen fast med fastnøkkelen.
8. For å kontrollere den nye innstillingen kjører du maskinen et kort stykke fremover med sugebommen senket i sugemodus mens du observerer vateret. Gjenta innstillingsprosedyren ved behov.

Stille inn høyde

Høyden avgjør i hvor sterk grad sugebladene bøyes ved kontakt med gulvet.

Merknad

Basisinnstilling: 3 skiver over, 3 skiver under sugebommen.

Ujevn etasje: 5 skiver over, 1 skive under sugebommen.

Veldig glatt gulv: 1 skive over, 5 skiver under sugebommen.

1. Skru av mutteren.

Figur L

- ① Mutter
 - ② Underlagsskive
 - ③ Avstandshjul med holder
2. Plasser ønsket antall skiver mellom sugebommen og avstandsruellen.
 3. Plasser resten av underlagsskivene oppå avstandshjulet.
 4. Skru på mutrene og trekk den til.
 5. Gjenta fremgangsmåten på det andre avstandshjulet.

Merknad

Sett begge avstandsruellene i samme høyde.

Stille inn sidetrekking på børsten

(Kun på D 51 rengjøringshode)

Hvis maskinen trekker til den ene siden under rengjøring, kan dette utbedres ved å justere børstens helling.

Merknad

Etter at du har skiftet børste/pute, kan det være nødvendig å stille inn sidetrekking på nytt.

1. Juster dreiebryteren Børstehelling til maskinen beveger seg rett fram.

Figur M

- ① Dreiebryter Børstehelling

Koble inn apparatet

1. Vri nøkkelbryteren til "1".
Displayet viser etter hverandre:
 - Tidsrommet til neste kundeservice
 - Programvareversjon, betjeningsdel
 - Batteriets ladestatus og antall driftstimer

Kjøring

Merknad

Maskinen er utformet slik at rengjøringshodet stikker ut på høyre side. Dette muliggjør et klart, nært arbeid.

1. Sett i den intelligente nøkkelen.
2. Drei spaken Senking av sugebom oppover.
3. Beveg pedalen Løfte/senke rengjøringshode ned og klikk den på plass til høyre.
4. Sett programbryteren på ønsket program.

⚠ FORSIKTIG

Fare for skader ved lossing av apparatet

Apparatet må ikke flyttes med børstehodet foldet opp, da dette kan skade eller ødelegge rengjøringsenheten.

Fold ned børstehodet før lossing eller kjøring.

5. Kjør maskinen.
 - a Trykk kjørespaken fremover.
Maskinen kjører fremover.
 - b Trykk kjørespaken bakover.
Maskinen kjører bakover.

Merknad

Maskinen beveger seg først når kjørespaken beveges ca. 5°.

6. Slipp kjørespaken.
Maskinen stopper.

Rengjøring

OBS

Fare for skader

Hvis maskinen brukes på ett sted for lenge, kan gulvbelegget bli skadet.

Maskinen skal aldri brukes på stedet.

1. Sett i den intelligente nøkkelen.

2. Sett programbryteren på ønsket rengjøringsprogram.
3. Sving ned spaken for senking av sugebommen.
4. Trykk pedalen Løfte/senke rengjøringshodet ned, beveg den til venstre og la den gå opp.
5. Trykk kjørespake fremover og kjør ned overflaten som skal rengjøres.

Merknad

Dersom spillvannstanken er full, stenger flottøren sugeåpningen, og sugeturbinen går med økt turtall. Slå i så fall av sugingen og kjør spillvannstanken til tømningen.

Avslutte arbeidet

Avslutte rengjøringen

1. Vri reguleringsbryteren Vannmengde til «OFF» (AV) (ikke på utførelsen DOSE).
2. Slipp kjørespaken.
3. Trykk pedalen Løfte/senke rengjøringshodet ned og klikk på plass til høyre.
4. Kjør et kort stykke videre.
Restvannet suges opp.
5. Drei spaken Senking av sugebom oppover.

Slipp ut spillvann

⚠ ADVARSEL

Miljøforurensning!

Uriktig utslipp i avløpsvann fører til miljøforurensning.

Følg lokale forskrifter om behandling av avløpsvann.

1. Ta tappeslangen ut av holderen og legg den ned i et egnet sluk.

Figur N

2. Klem eller bøy utløpslangen på det tiltenkte stedet.
3. Åpne lokket for utløpslangen.
4. Tapp ut spillvannet. Reguler vannmengden gjennom å trykke eller bøye.
5. Skyll spillvannstanken med rent vann.

Skyllesystem for spillvannstank

1. Ta tappeslangen for spillvann ut av holderen og legg den ned i en egnet oppsamlingsinnretning.
2. Åpne lokket på doseringsinnretningen på tappeslangen.
3. Åpne lokket på spillvannstanken.
4. Fjern det fleksible lokket fra skyllesystemet.
5. Koble vannslangen til skyllesystemet.

Figur O

- ① Lås
 - ② Klaff for tankventilasjon
 - ③ Vanntilkobling skyllesystem
6. Lukk lokket til spillvannstanken.
 7. Åpne vanntilførselen og skyll spillvannstanken i ca. 30 sekunder.
Om nødvendig, gjenta skyllingen 2–3 ganger.
 8. Lukk vanntilførselen og koble slangen fra maskinen.
 9. Fest det fleksible lokket på vanntilførselen til skyllesystemet igjen.
 10. Lukk lokket på spillvannstanken. Når du gjør dette, trykker du inn klaffen for tankventilasjon på en slik måte at et mellomrom forblir åpent og spillvannstanken kan tørke.
 11. Trykk tappeslangen for spillvann inn i holderen og lukk lokket på doseringsinnretningen.

Tapp ut ferskvann ved lokket

1. Åpne lokket på ferskvannstanken.
2. Tapp ut ferskvannet.
3. Rengjør filteret.
4. Sett på lokket for ferskvannstanken.

Tapp ut ferskvannet via nivåindikatoren

1. Fjern slangen på nivåindikatoren fra holderen og sving den nedover.
2. Monter slangen igjen.

Tømme grovsmussbeholderen

(Kun for R-rengjøringshode)

1. Løft opp grovsmussbeholderen og trekk den ut.

Figur P

- ① Grovsmussbeholder
2. Tøm grovsmussbeholderen og rengjør den om nødvendig.
3. Sett grovsmussbeholderen inn igjen.

Parkere maskinen

1. Sett programbryteren i stillingen «0».
2. Trekk ut den intelligente nøkkelen.
3. Trykk ned spaken for Løfte/senke rengjøringshodet og la den gå i lås til høyre.
4. Drei spaken Senking av sugebom oppover.
5. Sikre maskinen så den ikke kan trille bort.
6. Lukk lokket på spillvannstanken. Trykk inn klaffen for tankventilasjon slik at den klikker inn i sporet på ferskvannstanken slik at den spillvannstanken kan tørke.
7. Lad eventuelt batteriet.

Transport

△ FARE

Kjøring i stigninger

Fare for personskader

Kjør maskinen til lasting og lossing kun i stigninger opptil maksimalverdi (se kapitlet «Tekniske data»).

Kjør langsomt.

△ FORSIKTIG

Ved ignorering av vekten

Fare for personskader og materielle skader

Ta hensyn til maskinens vekt ved transport.

Last bare maskinen med en tom spill- og ferskvannstank.

Maskinen skal lastes opp med hjelp fra en annen person eller ved å bruke fremdriften.

1. Trykk pedalen Løfte/senke rengjøringshodet ned og la den klikke på plass til høyre.
2. Ta ut børstene for å unngå skade.
3. Demonter sugebommen fra maskinen.
4. Ved transport i kjøretøy må maskinen sikres mot å skli og velte ved hjelp av surrestropper i henhold til gjeldende retningslinjer.

Figur Q

Oppbevaring

△ FORSIKTIG

Fare for personskader og materielle skader hvis vekten ikke tas hensyn til

Ta hensyn til maskinens vekt ved lagring.

OBS

Fare for skader på grunn av frost!

Materielle skader

Tøm ut alt rent vann og spillvann fra apparatet. Rester av vann kan skade apparatet hvis de fryser.

Apparatet må alltid beskyttes mot frost: ved drift, transport og lagring.

- Maskinen skal kun lagres innendørs.
- Lad batteriene helt opp før langtidslagring.
- Lad batteriene helt opp minst én gang i måneden under lagringen.

Stell og vedlikehold

△ FARE

Utisiktet start av maskinen

Fare for personskader

Vri programbryteren til posisjon «0».

Trekk ut den intelligente nøkkelen før alt arbeid på maskinen.

Trekk ut nettpluggen til laderen.

- Tapp ut det brukte og det rene vannet og avfallsbehandle det.

Sikkerhetsinspeksjon/vedlikeholds kontrakt

Du kan avtale regelmessig sikkerhetsinspeksjon med forhandleren din, eller inngå en vedlikeholds kontrakt. Snakk med dem for råd.

Vedlikeholdsintervaller

Etter hver bruk

OBS

Fare for skader!

Fare for skader på maskinen hvis det rengjøres på feil måte. Ikke sprut vann på maskinen, og ikke bruk aggressive rengjøringsmidler.

- Tapp ut spillvannet.
- Rengjør spillvannstanken med skyllesystemet for spillvannstanken.
- Fjern grovsmusskjermen fra spillvannstanken og rengjør den.
- Sjekk turbinbeskyttelsesskjermen, ta den ut og rengjør den om nødvendig.
- Rengjør maskinen utvendig med en fuktig klut og mild rengjøringsblanding.
- Bare R-rengjøringshode: Fjern grovsmussbeholderen og tøm den.
- Bare R-rengjøringshode: Rengjør vannfordelingslisten.
- Rengjør sugebladene, kontroller dem for slitasje og skift dem ut ved behov.
- Rengjør avstrykerbladene på rengjøringshodet, kontroller dem for slitasje og skift dem ut ved behov.
- Rengjør børstene, kontroller dem for slitasje og skift dem ut ved behov.
- Lukk lokket på spillvannstanken. Trykk inn klaffen for tankventilasjon slik at et mellomrom forblir åpent og spillvannstanken kan tørke.
- Lad batteriet.

Blybatteri:

- Er ladetilstanden under 50 %, skal batteriet lades helt opp uten avbrudd.
- Er ladetilstanden over 50 %, skal batteriet lades opp kun dersom full driftsvarighet trengs ved neste bruk.

Li-ion-batteri:

- Lad om nødvendig.

Månedlig

- Tøm og skylt ferskvannstanken.
- Rengjør filteret med rent vann.
- Rengjør flottøren.
- Hvis maskinen er midlertidig slått av med et blybatteri: Utfør utjevningslading av batteriet.
- Se etter oksidering på batteripolene, børst av om nødvendig. Kontroller at forbindelseskablene sitter som de skal.
- Rengjør tetningene mellom bruktvannstanken og dekslet, og sjekk at det er tett. Skift ut om nødvendig.
- Bare R-rengjøringshode: Rengjør børstetunellen.
- Bare R-rengjøringshode: Trekk av vannfordelerbladet fra rengjøringshodet og rengjør vannkanalen.
- Kontroller syrekonsentrasjonen i cellene på blybatterier som ikke er vedlikeholdsfrie.
- Skal maskinen ikke brukes over lengre tid, skal det settes bort med fulladede batterier. Batteriet må lades helt opp minst én gang i måneden.

Årlig

- La kundeservice utføre foreskrevet vedlikehold på maskinen.

Vedlikeholdsarbeid

Rengjøre grovsmussilen

1. Åpne dekslet på bruktvannstanken.

Figur R

- ① Grovsmussil
2. Trekk opp grovsmussilen.
3. Rengjør grovsmussilen under rennende vann.
4. Sett grovsmussilen inn i bruktvannstanken.

Rengjør vannfordelerlisten

1. Trykk låsespaken til venstre og trekk samtidig vannfordelingslisten bort fra rengjøringshodet.

Figur W

- ① Vannfordelingslist
 - ② Låsespak
2. Fjern vannfordelingslisten fra rengjøringshodet.
 3. Rengjør vannfordelingslisten.
 4. Sett den venstre siden av listen inn i rengjøringshodet.
 5. Sving vannfordelingslisten til rengjøringshodet og la den gå i lås på høyre side.

Rengjør ferskvannsfileret

1. Tapp ut ferskvannet.
2. Skru av dekslet for ferskvannstanken.

Figur S

- ① Filter rent vann
 - ② Lokk rentvannstank
3. Ta ut ferskvannsfileret og spyl det med rent vann.
 4. Sett inn filteret for rent vann.
 5. Skru på lokket til rentvannstanken.

Vend eller skift ut sugebladene dersom de er slitt

Dersom sugebladene er slitt, må de vendes eller skiftes ut. Sugebladene kan vendes 3 ganger, til alle 4 kantene er slitte.

1. Ta av sugebommen.
2. Skru ut stjernegrepene.

Figur T

- ① Stjernehendtak
 - ② Strammebånd
 - ③ Innvendig del sugebom
 - ④ Strammelås
3. Trekk ut den innvendige delen av sugebommen.
 4. Åpne strammelåsen.
 5. Ta av strammebåndet.
 6. Løsne sugebladene fra den innvendige delen.

Figur U

- ① Avstrykerblad
 - ② Støtteblad
 - ③ Innvendig del sugebom
 - ④ Strammebånd
7. Trykk de vendte eller nye sugebladene på knottene på den innvendige delen av sugebommen.
 8. Monter strammebåndet.
 9. Skyv den innvendige delen av sugebommen inn i overdelen.
 10. Skru inn stjernegrepene og stram dem.

Skift skivebørster

Merknad

Skift ut skivebørstene når børstelengden har nådd 10 mm.

1. Trykk ned spaken for Løfte/senke rengjøringshodet og la den gå i lås til høyre.
2. Trykk ned pedalen for børsteskiift.
3. Trekk skivebørsten ut til siden under børstehodet.
4. Hold den nye skivebørsten under rengjøringshodet, trykk opp og la den gå i lås.

Bytte børstevalser

Merknad

Bytt børstevalsene når bustens lengde har nådd 10 mm.

1. Trykk ned spaken for Løfte/senke rengjøringshodet og la den gå i lås til høyre.
2. Trykk på tasten Børsteskiift.

Figur V

- ① Tast Børsteskiift
 - ② Lagerdeksel
 - ③ Børsterulle
3. Vri lagerdekselet til høyre.

4. Trekk ut børsterullene.
5. Plasser den nye fremre børsterullen i lagrene.
6. Plasser den nye bakre børsterullen i lagrene.
7. Vri lagerdekselet tilbake og la det gå i lås.

Skift pute

Figur Y

- ① Låsebolt skyvestang
 - ② Håndtak
1. Trekk ut låsebolten på siden av skyvestangen og vri den (2x).
 2. Ta tak i banehodet i håndtaket og sving det oppover til anslag.

Merknad

Banehodet går fast i inngrep i denne posisjonen med låsebolten.

3. Trekk puten sakte av drivplaten.

Figur AA

- ① Senterlås
 - ② Drivplate
4. Rett inn den nye puten med senterlåsen.
 5. Trykk fast puten flatt på drivplaten.

Figur Z

- ① Låseboltoppheng
6. Ta tak i håndtaket på banehodet, trekk ut låsebolten, sving banehodet tilbake til arbeidsstilling og la låsebolten gli tilbake til startposisjonen vridd.
 7. Lås låseboltens skyvestang inn i glidebøssingen ved å plassere hodet til sveiseenheten og rotere låsebolthåndtakene (2x).

Merknad

Pass på at låsebolten er helt i inngrep.

8. Trykk håndtaket nedover til anslag.

Skift ut drivplaten med pute

Figur Y

- ① Låsebolt skyvestang
 - ② Håndtak
1. Trekk ut låsebolten på siden av skyvestangen og vri den (2x).
 2. Ta tak i banehodet i håndtaket og sving det oppover til anslag.

Merknad

Banehodet går fast i inngrep i denne posisjonen med låsebolten.

3. Trekk puten sakte av drivplaten.

Figur AA

- ① Drivplate
 - ② Senterlås
4. Løsne skruen fra drivplaten med aluminiumsadapter (6x).
 5. Løsne skruen på senterlåsen (3x).
 6. Skift ut drivplaten med børste.
 7. Skru fast drivplaten med aluminiumsadapter (6x).

Figur Z

- ① Låseboltoppheng
8. Ta tak i håndtaket på banehodet, trekk ut låsebolten, sving banehodet tilbake til arbeidsstilling og la låsebolten gli tilbake til startposisjonen vridd.
 9. Lås låseboltens skyvestang inn i glidebøssingen ved å plassere hodet til sveiseenheten og rotere låsebolthåndtakene (2x).

Merknad

Pass på at låsebolten er helt i inngrep.

10. Trykk håndtaket nedover til anslag.

Bistand ved feil

△ FARE

Utisiktet start av maskinen

Fare for personskader

Før du utfører arbeid på maskinen, sett programbryteren til «0».

Trekk ut den intelligente nøkkelen før alt arbeid på maskinen.

Trekk ut nettpluggen til laderen.

- Tapp ut det brukte og det rene vannet og avfallsbehandle det.
- Ring kundeservice ved feil som ikke kan rettes ved hjelp av denne tabellen.

Feil uten skjerm

Feil	Utbedring
Maskinen kan ikke startes	<ol style="list-style-type: none"> 1. Sett i den intelligente nøkkelen. 2. Sett programbryteren på ønsket program. 3. Betjen kjørespake. 4. Kontroller, ev. lad, batteriene. 5. Kontroller om batteripolene er tilkoblet.
Vannmengden er ikke tilstrekkelig	<ol style="list-style-type: none"> 1. Kontroller nivået av rent vann, fyll tanken om nødvendig. 2. Øk vannmengden. <ol style="list-style-type: none"> a Utførelse DOSE: Still inn vannmengden med tasten Vannmengde på kontrollpanelet. b Andre utførelser: Still inn vannmengden på reguleringsbryteren Vannmengde. 3. Rengjør filteret med rent vann. 4. R-rengjøringshode: Rengjør vannfordelingslisten. 5. Kontroller om slangene er tilstoppet, rengjør om nødvendig.
Sugeeffekten er for liten	<ol style="list-style-type: none"> 1. Sett programbryteren til NORMAL ELLER INTENSIV MODUS. 2. Still sugeeffekten inn på HØY i appen. 3. Stans maskinen og tapp ut det brukte vannet. 4. Kontroller om dekslet på tappeslangen for brukt vann er lukket. 5. Rengjør tetningene mellom bruktvannstanken og dekslet, og sjekk at det er tett. Skift ut om nødvendig. 6. Kontroller turbinbeskyttelsessilen med hensyn til skitt, rengjør den om nødvendig. 7. Rengjør sugebladene på sugebommen, vend eller skift ut om nødvendig. 8. Kontroller om sugeslangen er tilstoppet, rengjør om nødvendig. 9. Kontroller at sugeslangen er tett, skift ut om nødvendig. 10. Kontroller innstillingen på sugebommen. 11. Hold spillvannstanken i gripehåndtakene og sving oppover sidelengs. <ol style="list-style-type: none"> a Kontroller pakningen på sugeturbinen. b Kontroller pakningen på sugekanalen. <p>Figur X</p> <ol style="list-style-type: none"> ① Pakning sugekanal ② Pakning sugeturbin
Rengjøringsresultatet er utilfredsstillende	<ol style="list-style-type: none"> 1. Senk hastigheten. 2. Velg et mer intensivt rengjøringsprogram. 3. Øk presstrykket for børsten. 4. Kontroller børstene for slitasje, skift ut om nødvendig. 5. Kontroller børstene for smuss, rengjør dem om nødvendig. 6. Kontroller børstetype og vaskemiddel med hensyn til egnethet. 7. Kontroller vanntilførselen. 8. Øk vannmengden. 9. Bruk to-trinnsmetoden: I den første gjennomgangen rengjøring uten avsuging, i den andre gjennomgangen rengjøring med avsuging.
Sugeturbinen går med forhøyet turtall	<ol style="list-style-type: none"> 1. Slipp ut det brukte vannet. 2. Rengjør flottøren. 3. Kontroller losilen, rengjør den om nødvendig. 4. Kontroller om sugeslangen er tilstoppet, rengjør om nødvendig. 5. Kontroller sugebommen med hensyn til blokkering, fjern eventuell blokkering.
Børstene roterer ikke	<ol style="list-style-type: none"> 1. Kontroller om et fremmedlegeme blokkerer børsten, fjern eventuelt fremmedlegemet. 2. Sett programbryteren på ønsket program. 3. Senk rengjøringshodet.
Maskinen vibrerer under rengjøring	<ol style="list-style-type: none"> 1. Kontroller at børsten(e) er riktig montert. 2. Bruk en mykere børste. 3. Bytt ut børsten.
Kun utførelse DOSE: Doseringen av vaskemiddel fungerer ikke	<ol style="list-style-type: none"> 1. Kontroller nivået av vaskemiddel i vaskemiddelbeholderen. 2. Øk vaskemiddeldosen. 3. Kontroller tilkoblingen av vaskemiddelslangen til vaskemiddelbeholderen. 4. Rengjør filteret i vaskemiddelbeholderen. 5. Kontroller tilbakeslagsventilen i slangen til rengjøringshodet for tilstopping. 6. Kontroller om slangene er tette. 7. Kontroller at rengjøringsmiddelpumpen virker som den skal.
Tappeslangen spillvann er tilstoppet	<ol style="list-style-type: none"> 1. Åpne lokket på doseringsinnretningen på tappeslangen. 2. Fjern sugeslangen fra sugebommen og lukk den for hånd. 3. Sett programbryteren til et program med avsuging. Tilstoppingen suges ut av tappeslangen og inn i spillvannstanken.

Feil som vises på displayet

Feil	Årsak	Utbedring
SETT INN KIK	Ingen intelligent nøkkel er satt inn.	● Sett inn en intelligent nøkkel.
FEIL KIK	Den innsatte intelligente nøkkelen tillater ikke utførelse av den valgte funksjonen.	● Bruk en annen intelligent nøkkel. ● Eventuelt lås opp den intelligente nøkkelen som brukes (avhengig av saken).
INGEN TILLATELSE	Den innsatte intelligente nøkkelen tillater ikke utførelse av den valgte funksjonen.	● Bruk en annen intelligent nøkkel. ● Eventuelt lås opp den intelligente nøkkelen som brukes (avhengig av saken).
SLIPP HÅNDTAKSBRYTER!	Når maskinen slås på, aktiveres en kjørespak.	● Slipp begge kjørespakene.
LAVT BATTERINIVÅ	Batteriet er nesten tomt. Rengjøringsfunksjonene til maskinen slås automatisk av.	● Kjør maskinen til ladestasjonen og lad batteriet.
BATTERIET ER TOMT	Batteriet er tomt. Rengjøringsfunksjonene og kjøredrevet er slått av.	● Slå av maskinen, vent en kort stund og slå den på igjen. Kjør deretter til ladestasjonen. Skyv maskinen om nødvendig til ladestasjonen i avslått tilstand. Lad opp batteriet.
VANNGJ.STRØMN.FEIL	Den elektriske vannventilen er defekt.	● Ta kontakt med kundeservice.
DRIVMOTOR OVERL.	Strømopptaket til kjøremotoren er for høyt.	● Sjekk kjøredrevet for fremmedlegemer. ● Velg en rute med mindre helling. ● Slå av maskinen, vent litt, slå på maskinen igjen.
DRIVMOTOR BLOKK.	Kjøremotoren er blokkert.	● Sjekk kjøredrevet for fremmedlegemer. ● Jekk opp hvert drivhjul individuelt og sjekk om det kan roteres.

Tekniske spesifikasjoner

		D 51	D 60	R 55	O 51
Generelt					
Kjørehastighet (maks.)	km/h	6	6	6	6
Teoretisk flateeffekt	m ² /h	3060	3600	3060	3060
Praktisk dekningsområde	m ² /h	1380	1620	1490	1380
Volum bruktvannstank	l	50	50	50	50
Volum grovsmussbeholder	l	-	-	3,5	-
Volum av rengjøringsmiddelstank (kan alternativ)	l	3	3	3	3
Rengjøringsmiddeldosering	%	0...3	0...3	0...3	0...3
Vanddosering	l/min	0...2,5±0,2	0...2,6±0,2	0...2,6±0,2	0...2,5±0,2
Mål					
Lengde	mm	1375	1290	1284	1380
Bredde uten sugebom	mm	542	542	542	542
Høyde	mm	1082	1082	1082	1082
Arbeidsbredde	mm	510	600	550	510
Mål emballasje lxbxh	mm	1505x770x1271	1505x770x1271	1505x770x1271	1505x770x1271
Dekk					
Forhjul, bredde	mm	50	50	50	50
Forhjul, diameter	mm	200	200	200	200
Bakhjul, bredde	mm	28	28	28	28
Bakhjul, diameter	mm	100	100	100	100
Vekt					
Tillatt totalvekt	kg	245	241	235	257
Tom vekt (transportvekt)	kg	195	191	185	207
Børstetrykkraft, maks.	N (kg)	290 (29)	250 (25)	155 (15,5)	340 (34)
Børste kontakttrykk, maks.	N/m ² (g/cm ²)	3,2 (32)	2,5 (25)	6,3 (63)	3,2 (32)
Effektspesifikasjoner apparat					
Nominell spenning	V	24	24	24	24
Nominell spenning, Li-ion	V	25,6	25,6	25,6	25,6
Batterikapasitet	Ah (5 h)	76 / 80 / 105 / 115	76 / 80 / 105 / 115	76 / 80 / 105 / 115	76 / 80 / 105 / 115
Batterikapasitet, Li-Ion	Ah (5 h)	80 / 90	80 / 90	80 / 90	80 / 90
Gjennomsnittlig inngangseffekt	W	1300	1300	1350	1300
Effekt fremdriftsmotor	W	130	130	130	130
Effekt sugeturbin	W	250	250	250	250
Effekt børstedrev	W	800	800	980	800
Beskyttelsesgrad		IPX3	IPX3	IPX3	IPX3

		D 51	D 60	R 55	O 51
Suge					
Sugekraft, luftmengde	l/s	21	21	21	21
Vakuum (maks.)	kPa (mbar)	9,5 (95)	9,5 (95)	9,5 (95)	9,5 (95)
Rengjøringsbørster					
Børstediameter	mm	510	2 x 300	96	510
Børstelengde	mm	-	-	550	-
Børsteturtall	1/min	140	150	965	140
Intern lader					
Nominell spenning	V	100...240	100...240	100...240	100...240
Frekvens	Hz	50-60	50-60	50-60	50-60
Strømforbruk	A	max 5	max 5	max 5	max 5
Ladetid	h	max 14	max 14	max 14	max 14
Intern hurtiglader (kun litium-ion-variant)					
Nominell spenning	V	100...240	100...240	100...240	100...240
Frekvens	Hz	50-60	50-60	50-60	50-60
Strømforbruk	A	max 10	max 10	max 10	max 10
Ladetid	h	max 2,5	max 2,5	max 2,5	max 2,5
Omgivelsesbetingelser					
Tillatt temperaturområde	°C	5...40	5...40	5...40	5...40
Vanntemperatur maks.	°C	50	50	50	50
Vanntrykk påfyllingssystem	MPa (bar)	1(10)	1(10)	1(10)	1(10)
Vanntrykk bruktvannstank-spylesystem	MPa (bar)	1 (10)	1 (10)	1 (10)	1 (10)
Relativ luftfuktighet	%	20...90	20...90	20...90	20...90
Stigning					
Stigning arbeidsområde maks.	%	2	2	2	2
Registrerte verdier iht. EN 60335-2-72					
Hånd-arm-vibrasjonsverdi	m/s ²	0,2	0,2	0,2	1,8
Usikkerhet K	m/s ²	0,2	0,2	0,2	0,2
Lydtrykknivå L _{pA} Eco-drift	dB(A)	62	62	62	62
Lydtrykknivå L _{pA} normal drift	dB(A)	65	65	65	65
Usikkerhet K _{pA}	dB(A)	2	2	2	2
Lydeffektnivå L _{WA} + usikkerhet K _{WA} normal drift	dB(A)	81	81	81	81

Med forbehold om tekniske endringer.

Garanti

Vår ansvarlige salgsorganisasjon for de enkelte land har utgitt garanti-betingelsene som gjelder i det aktuelle landet. Eventuelle feil på apparatet reparerer gratis i garantitiden dersom disse kan føres tilbake til material- eller produksjonsfeil. Ved behov for garantireparasjoner bes du henvende deg til din forhandler eller nærmeste autoriserte kundesevice og fremvise kjøpskvitteringen.

(Se adresse på baksiden)

Videre garantiinformasjon (hvis tilgjengelig) finner du i serviceområdet på ditt lokale Kärcher-nettsted under "Nedlastinger".

EU-samsvarserklæring

Vi erklærer med dette at produktet som er nevnt under, oppfyller relevante bestemmelser i angitte direktiver og forskrifter.

Endringer på maskinen som ikke er avtalt med oss, gjør at denne erklæringen blir ugyldig. Produsenten er eneansvarlig for å utstede denne samsvarserklæringen.

Produkt: Gulvvasker

Type: 1.533-xxx

Direktiver og forordninger

2006/42/EF (+2009/127/EF)

2011/65/EU

2014/30/EU

2014/53/EU (TCU)

Anvendte harmoniserte standarder

EN 60335-1

EN 60335-2-29

EN 60335-2-72

EN 62311: 2008

EN 55012: 2007 + A1: 2009

EN 61000-6-3: 2007 + A1:2011

EN IEC 61000-6-2: 2005

EN IEC 63000: 2018

EN 18031-1:2024

TCU

EN 301 511 V12.5.1

EN 300 440 V2.1.1

EN 300 328 V2.2.2

EN 300 330 V2.1.1

Anvendte nasjonale standarder

-

Navn og adresse

Dokumentasjonsfullmektig:

S. Reiser

Alfred Kärcher SE & Co. KG

Alfred-Kärcher-Str. 28 - 40

71364 Winnenden (Germany)

Telefon: +49 7195 14-0

Faks: +49 7195 14-2212



H. Jenner

Chairman of the Board of Management



S. Reiser

Manager Regulatory Affairs & Certification

Winnenden, 2021/07/01

Undertegnede handler på vegne av og med fullmakt fra styret.

Alfred Kärcher SE & Co. KG

Alfred-Kärcher-Str. 28 - 40

71364 Winnenden (Germany)



Tlf.: +49 7195 14-0

Faks: +49 7195 14-2212

Indhold

Generelle henvisninger	150
Funktion	150
Bestemmelsesmæssig anvendelse	150
Miljøbeskyttelse	150
Tilbehør og reservedele	150
Leveringsomfang	150
Sikkerhedsanvisninger	150
Beskrivelse af apparatet	151
Intelligent nøgle	152
Montering	153
Ibrugtagning	154
Tilkobling af maskinen	154
Parring af smartphone	154
Vedligeholdelsesopfordringer	155
Drift	155
Transport	157
Opbevaring	157
Pleje og vedligeholdelse	157
Hjælp ved fejl	159
Tekniske data	161
Garanti	162
EU-overensstemmelseserklæring	162

Generelle henvisninger

  Læs den originale driftsvejledning og de vedlagte sikkerhedshenvisninger inden maskinen tages i brug første gang. Betjen maskinen i overensstemmelse hermed. Opbevar begge hæfter til senere brug eller til kommende brugere.

Funktion

Denne skuresugemaskine anvendes til vådrengøring af plane gulve.

Du kan tilpasse maskinen til den pågældende rengøringsopgave ved at indstille vandmængden, rengøringsmiddel mængden og kørehastigheden.

Du kan tilpasse maskinen til den pågældende rengøringsopgave ved at vælge et egnet rengøringsprogram.

Arbejdsbredden samt rent- og spildevandstankens kapacitet (se kapitlet Tekniske data) giver effektiv rengøring med lang driftstid. Maskinen er selvkørende.

Batterierne kan oplades ved hjælp af den indbyggede oplader. Opladeren kan anvendes med en spænding på 100-240 V.

Obs

I overensstemmelse med den pågældende rengøringsopgave kan maskinen udstyres med forskelligt tilbehør. Spørg efter vores katalog, eller besøg os på internettet under www.kaercher.com.

Bestemmelsesmæssig anvendelse

Denne maskine er beregnet til erhvervs mæssig og industriel brug, f.eks. på hoteller, skoler, hospitaler, fabrikker, butikker, kontorer og udlejningsvirksomheder. Anvend udelukkende denne maskine i henhold til angivelserne i denne driftsvejledning.

- Maskinen må kun anvendes til at rengøre fugtbestandige og poleringsbestandige, glatte gulve.
- Maskinen er ikke egnet til rengøring af frosne gulve (f.eks. i kølehuse).
- Maskinen er udviklet til rengøring af gulve indendørs eller overdækkede overflader.
- Maskinen er egnet til brug i temperaturområdet 5-40 °C.
- Maskinen skal opbevares i et frostfrit rum.
- Maskinen er ikke egnet til anvendelse i omgivelser med eksplosionsfare.
- Der må ikke opsuges brandfarlige gasser, ufortyndede syrer eller opløsningsmidler med maskinen. Dette omfatter benzin, fortyndere eller fyringsolie, som kan danne eksplosive blandinger ved turbulens med sugeluften. Endvidere acetone, ufortyndede syrer eller opløsningsmidler, da de angriber de materialer, der anvendes i maskinen.

- Reaktivt metalstøv (f.eks. aluminium, magnesium, zink) danner eksplosive gasser i forbindelse med kraftigt alkaliske eller sure rengøringsmidler.
- Maskinen er ikke beregnet til rengøring af offentlige gangarealer.
- Vær opmærksom på underlagets tilladte overfladebelastning (se kapitlet Tekniske data).
- Maskinen må kun udstyres med originalt tilbehør og originale reservedele.
- I forbindelse med anvendelsen af opladere eller batterier må der kun anvendes de komponenter, der er godkendt i driftsvejledningen. En afvigende kombination skal være godkendt under ansvar af leverandøren af opladeren og/eller batteriet.

Miljøbeskyttelse

 Emballagematerialerne kan genbruges. Sørg for at bortskaffe emballage miljømæssigt korrekt.

 Elektriske og elektroniske maskiner indeholder værdifulde materialer, der kan genbruges, og ofte dele, såsom batterier, genopladelige batterier eller olie, der ved forkert håndtering eller forkert bortskaffelse kan udgøre en fare for menneskers sundhed og for miljøet. Disse dele er imidlertid nødvendige for at sikre en korrekt drift af maskinen. Maskiner, der er mærket med dette symbol, må ikke bortskaffes sammen med husholdningsaffaldet.

Henvisninger til indholdsstoffer (REACH)

Aktuelle oplysninger om indholdsstoffer findes på: www.kaercher.de/REACH

Tilbehør og reservedele

Anvend kun originaltilbehør og -reservedele. De er en garanti for en sikker og fejlfri drift af maskinen.

Informationer om tilbehør og reservedele findes på www.kaercher.com.

Leveringsomfang

Kontroller ved udpakningen, om indholdet er komplet. Kontakt venligst forhandleren, hvis der mangler tilbehør eller ved transportskader.

Sikkerhedsanvisninger

Før du benytter denne maskine første gang, skal du læse og overholde denne driftsvejledning og den medfølgende brochure Sikkerhedsanvisninger for børsterengøringsmaskiner, nr. 5.956-251.0, og følge dem.

△ ADVARSEL

Maskinen kan vælte

Risiko for tilskadekomst

Anvend ikke maskinen på skrå flader.

△ ADVARSEL

Fare for ulykker på grund af forkert betjening

Personer kan blive kvæstet.

Brugeren skal instrueres passende i at bruge denne maskine.

Maskinen må kun være anvendes, når kappen og alle dæksler er lukkede.

Sikkerhedsanordninger

△ ADVARSEL

Fare for tilskadekomst!

Alvorlig personskade på grund af manglende, ændrede eller uvirksomme sikkerhedsanordninger.

Undlad at omgå eller fjerne sikkerhedsanordningerne og sætte disse ud af funktion. Sikkerhedsanordninger fungerer som din beskyttelse.

Nødstop

Obs

Træk den intelligente nøgle ud for at standse maskinen øjeblikkeligt (nødstop).

Kørearm

Hvis kørearmen slippes, standses køremotoren og børstemotoren.

Symboler på maskinen



⚠ **FARE** **Opladning**

Elektrisk stød

Fjern ikke polbeskyttelseshæterne på batteripolerne.
Sørg for korrekt montering



BEMÆRK

Risiko for beskadigelse

Vand beskadiger sugeturbinen

Sørg for, at der ikke kommer vand ind i en åbning, der er markeret på denne måde.

Oplysninger om batteri og oplader

I Li-ion-versionen er der monteret litiumionbatterier. Disse er underlagt særlige kriterier. Fjernelse, montering og kontrol af defekte batterier må kun udføres af Kärcher kundeservice eller en fagmand.

Oplysninger om opbevaring og transport kan fås hos din Kärcher kundeservice.

⚠ **FARE**

Ændringer og modifikationer af maskinen er ikke tilladt.

Åbn ikke batteriet, der er risiko for kortslutning. Derudover kan der opstå irriterende dampe eller kaustiske væsker.

Udsæt ikke batteriet for direkte sollys, varme eller ild. Der er risiko for eksplosion.

Anvend ikke opladeren i områder med eksplosionsfare.

Anvend ikke opladeren i våd eller snavset tilstand.

Sørg for tilstrækkelig udluftning under opladningen.

Eksplosionsfare. I nærheden af et batteri eller i et batteriopladerum må man ikke arbejde med en åben flamme, lave gnister eller ryge.

Eksplosionsfare. Anbring ikke værktøj eller lignende på batteriet, dvs. på endepolerne og celleforbindelserne.

⚠ **ADVARSEL**

Før hver brug skal du kontrollere opladeren og netkablet for skader. Brug ikke beskadiget udstyr og få beskadigede dele repareret af kvalificerede fagfolk.

Hold børn væk fra batterier og oplader.

Oplad ikke beskadigede batterier. Få beskadigede batterier udskiftet af Kärcher kundeservice.

Smid ikke et defekt batteri i husholdningsaffaldet. Informer Kärcher kundeservice.

Undgå kontakt med væske, som løber ud af defekte batterier. I tilfælde af utilsigtet kontakt skal du skylle væsken af med vand. Hvis du får væsken i øjnene, skal du kontakte en læge.

⚠ **FORSIGTIG**

Overhold altid denne driftsvejledning. Overhold lovgiverens anbefalinger i omgangen med batterier.

Netspændingen skal svare til den spænding, der er angivet på maskinens typeskilt.

Brug kun opladeren sammen med batteripakker, der er godkendt til opladning.

Brug kun batteriet sammen med denne maskine. Det er forbudt og farligt at bruge det til andre formål.

Advarselssymboler

Følg nedenstående advarselanvisninger ved håndtering af batterierne:

	Overhold bemærkningerne i instruktionerne til batteriet, på batteriet og i denne betjeningsvejledning.
	Bær øjenværn.
	Opbevar syre og batterier utilgængeligt for børn
	Eksplosionsfare
	Ild, gnister, brug af åben ild og rygning er forbudt.
	Risiko for ætsninger!
	Førstehjælp.
	Advarsel
	Bortskaffelse
	Smid ikke batterier i skraldespanden.

Beskrivelse af apparatet

Apparatoversigt

Figur A

- ① Rengøringsmiddeldunk (kun variant DOSE)
- ② Sugelangse rengøringsmiddel (kun variant DOSE)
- ③ Påfyldningsåbning rentvandstank med lukning og integreret målebæger
- ④ Turbinens beskyttelsessi
- ⑤ Slangeholder
- ⑥ Påfyldningsslange rent vand
- ⑦ Klap til tankventilation
- ⑧ Vandtilslutning smudsvandstank skyllesystem
- ⑨ Svømmer
- ⑩ Grovsi
- ⑪ Holdeskinne til homebase
- ⑫ Batteri
- ⑬ Mopholder
- ⑭ R-rengøringshoved
- ⑮ Vandfordelingsliste
- ⑯ Reguleringsknap vanddosering (kun variant Good)
- ⑰ Opbevaringsområde til rengørings sæt "Homebase Box"
- ⑱ Dæksel smudsvandstank
- ⑲ Holder til smartphone
- ⑳ Betjeningspult
- ㉑ Smudsvandstank
- ㉒ *Påfyldningssystem rent vand

- ⑳ Niveauvisning og aftømningsslange rent vand
- ㉑ Græbfordybning til opvipning af smudsvandstank
- ㉒ Knap til børsteskit (R-rengøringshoved)
- ㉓ Grovsnavsbeholder (R-rengøringshoved)
- ㉔ Rentvandstank
- ㉕ Typeskilt
- ㉖ Klemhåndtag sugebjælke
- ㉗ Sugebjælke
- ㉘ Arm til sænkning af sugebjælke
- ㉙ Pedal til løft/sænkning af rengøringshoved
- ㉚ Opbevaringsrum
- ㉛ Sugelange
- ㉜ Lukning på rentvandstank med filter
- ㉝ Kabelkroge til netkabel
- ㉞ Aftømningsslange til spildevand med doseringsanordning
- ㉟ Skubbebøjle
- ⓫ Kørearm
- ⓬ Valsebørster (R-rengøringshoved)
- ⓭ Pedal børsteskit (D-rengøringshoved)
- ⓮ Skivebørste (D-rengøringshoved)
- ⓯ D 51-rengøringshoved
- ⓰ Drejeknap børstehældning (D 51-rengøringshoved)
- ⓱ USB-stik
- ⓲ Opbevaring til sugebjælke
- ⓳ D 60-rengøringshoved
- ⓴ Fastgørelse børstehoved
- ⓵ O 51-rengøringshoved
- ⓶ Drivtallerken og pad
- ⓷ Håndgreb

* option, ** Ikke i leveringsomfanget

Farvemærkning

Udstyrskomponenter, der er beregnet til betjening eller vedligeholdelse af brugeren, er markeret med gult.

Betjeningspult

Figur B

- ① Programafbryder
- ② Kørearm
- ③ * Vanddoseringsknap
- ④ Display
- ⑤ Opbevaringsplads til smartphone
- ⑥ Holder til smartphone
- ⑦ Hastighedsknap
- ⑧ * Knap til dosering af rengøringsmiddel
- ⑨ Tasten "+"
- ⑩ Tasten "-"
- ⑪ Intelligent nøgle
Hvid - bruger
Rød - servicetekniker

* Option

Programafbryder

Figur C

- ① 0
Maskinen er slukket.
- ② ECO-TILSTAND
Udfør vådrengøring af gulvet, og sug det snavsede vand op med reduceret brug af ressourcer (reduceret børstehastighed, sugekraft, rengøringsmiddel- og vanddosering).
- ③ NORMAL TILSTAND
Udfør vådrengøring af gulvet, og opslug det snavsede vand.
- ④ INTENSIV TILSTAND
Udfør vådrengøring af gulvet (med øget rengøringsmiddel- og vanddosering), og opslug det snavsede vand.















Holder, sugebjælke

Ved kørsel gennem smalle passager eller i forbindelse med opbevaring kan sugebjælken afmonteres og anbringes på kanten af maskinen.

Figur D

- ① Opbevaring til sugebjælke (maskinens kant)
- ② Sugebjælke

Symboler på maskinen

-  Netkabel til oplader
-  Fastsurringspunkt
-  *Moppeholder
-  *Påfyldning af rent vand
-  Niveau rentvandstank 25 %
-  Niveau rentvandstank 50 %
-  Niveau rentvandstank 100 %
-  Pedal børsteskit (BD)
Knap børsteskit (BR)
-  Indstilling af børstens hældning (kun D 51-rengøringshoved)
-  Aftømning snavset vand
Aftømning rent vand
-  Udtagning af grovsnavsbeholder
-  Løft/sænkning af rengøringshoved
-  Kør frem
-  Kør tilbage

Intelligent nøgle

Den intelligente nøgle bruges til at tænde for maskinen og til at aktivere visse funktioner på maskinen.

- **Gul: Bruger**
Maskinen kan tages i brug. Alle indstillinger for de rengøringsprogrammer, der er frigivet til denne nøgle via smartphone-appen, kan ændres.
- **Grå: Leder**
Maskinen kan tages i brug. Alle indstillinger for rengøringsprogrammerne, der findes til maskinen, kan ændres.

Montering

Aflæsning af maskinen

⚠ FORSIGTIG

Risiko for beskadigelse ved kørsel af apparatet

Apparatet må ikke køres med opklappet børstehoved, da det kan føre til beskadigelse eller ødelæggelse af rengøringsenheden.

Klap børstehovedet ned før aflæsning eller kørsel.

1. Skru skruerne på transportsikringerne af.

Figur E

Figur F

- ① Transportsikring
2. Fjern transportsikringerne.
3. Skub maskinen fremad væk fra pallen.

Montering af sugebjælken

1. Sving begge svingarme op.

Figur G

- ① Sugelange
 - ② Sugebjælkeophæng
 - ③ Sugebjælke
 - ④ Klemhåndtag
2. Sæt sugebjælken ind i sugebjælkeophængningen.
 3. Sving begge spændearme ned.

Montering af børster

1. Monteringen af børsterne er beskrevet i kapitlet "Vedligeholdelsesarbejde".

Batterier

Anbefalede batterier

BEMÆRK

Risiko for beskadigelse

Batterier må kun udskiftes med batterier af samme type.

Blybatterier må ikke udskiftes med Li-ion-batterier

Li-ion-batterier må ikke udskiftes med blybatterier.

Blybatterier:

Beskrivelse	Bestillingsnr.
Sæt 76 Ah - vedligeholdelsesfrit, 24 V	2.815-099.0
Sæt 105 Ah - vedligeholdelsesfrit, 24 V	2.815-100.0
Sæt 115 Ah - vedligeholdelsesfrit, 24 V	2.815-091.0
Sæt 80 Ah - vedligeholdelsesfrit, 24 V	2.815-090.0

Apparatet har brug for 2 batterier.

Li-ion-batterier:

Beskrivelse	Bestillingsnr.
80 Ah, 25,6 V	6.654-454.0
90 Ah, 25,6 V	6.654-558.0

Maskinen har brug for 1 batteri.

Maksimale batterimål

Længde	350
Bredde	355
Højde	290

Anvendelse og tilslutning af batterier

Obs

Batteriet er allerede monteret og tilsluttet på maskinversioner med Li-ion-batterier.

⚠ FARE

Brand- og eksplosionsfare!

Læg ikke værktøj eller lignende på batteriet. Kortslutnings- og eksplosionsfare.

Rygning og åben ild skal under alle omstændigheder undgås.

Lokaler, hvor batterier oplades, skal være godt ventileret, da der genereres højeksplosiv gas under opladning.

⚠ ADVARSEL

Fare for tilskadekomst, hvis maskinen vælter!

Maskinen kan vælte, når batterierne afmonteres og monteres.

Sørg for, at maskinen står sikkert, når batterierne afmonteres og monteres.

BEMÆRK

Fare for beskadigelse af styreelektroniken!

Styringselektronikken kan blive ødelagt, hvis batteritilslutningernes poler byttes om.

Vær opmærksom på den korrekte polaritet ved tilslutning af batterierne.

⚠ ADVARSEL

Livsfare på grund af brand eller eksplosion ved dybafledede batterier!

Hvis dybafledede batterier oplades forkert, kan der opstå en brand.

Tag ikke maskinen i drift, hvis batteriet er dybafledet.

Sørg for idrifttagningen af systemet for, at batteriet er opladet.

1. Skub apparatet ca. 2 m fremad, så de drejelige hjul peger bagud.
2. Hold fast i smudsvandstanken i grebfordybningen, og drej den opad fra siden.
3. Anbring batterierne i rummet.
4. Tilslut batterierne:
 - a Indsæt afstandsholderne.

Figur H

- ① Afstandsholder 340x40x10 (9.763-222.0)
- ② Forbindelseskabel
- ③ Batteri
- ④ 80 Ah: Afstandsholder 295x94x10 (5.642-034.0)
115 Ah: Afstandsholder 295x94x23 (5.642-033.0)
- ⑤ Tilslutningskabel til batteriet (-)
- ⑥ Tilslutningskabel til batteriet (+)
 - a Forbind de to batterier med forbindelseskablet.
 - c Sæt tilslutningskablerne på de ledige batteripoler (+) og (-).
5. Drej smudsvandstanken ned.

Aktivering af Li-ion-batteri

Li-ion-batterier leveres i transporttilstand og skal aktiveres, før maskinen tages i brug.

1. Oplad batteriet (se "Ibrugtagning/opladning af batteriet"); derefter afsluttes transporttilstanden.

Afmontering af batteri

⚠ ADVARSEL

Fare for kvæstelser og risiko for beskadigelse ved afmontering og montering af batterierne, fordi apparatet vipper!

Tilskadekomst og materielle skader

Sørg for, at apparatet står sikkert, når batterierne afmonteres og monteres.

⚠ ADVARSEL

Væltende maskine

Fare for kvæstelse, fare for beskadigelse

Fjern kun batterierne, når der er monteret et rengøringshoved på maskinen.

1. Indstil programvælgerkontakten på "0".
2. Træk den intelligente nøgle ud.
3. Tøm smudsvandstanken.
4. Skub apparatet ca. 2 m fremad, så de drejelige hjul peger bagud.
5. Hold fast i smudsvandstanken i grebfordybningen, og drej den opad fra siden.
6. Afbryd kablet fra batteriets minuspol.
7. Afbryd de resterende kabler fra batterierne.
8. Fjern afstandsholderne.
9. Tag batterierne ud.
10. Bortskaf brugte batterier i overensstemmelse med de gældende bestemmelser.

Ibrugtagning

Indstilling af opladningskarakteristik

Opladningskarakteristikken skal altid indstilles inden første ibrugtagning, efter en servicenulstilling, eller hvis der skiftes til en anden batteritype.

⚠ FARE

Fare på grund af utilsigtet start af maskinen

Risiko for tilskadekomst

Træk tændrørsstik ud, eller afbryd batteriet, inden der udføres arbejder på maskinen.

BEMÆRK

Fare for beskadigelse af batteriet

Batteriets levetid og opladningskapacitet kan påvirkes af en forkert opladningskarakteristik.

Sørg for, at den batterikarakteristikken, der passer til batteriet, er valgt i maskinen.

Den aktuelt valgte batterikarakteristik kan ses på displayet eller ved hjælp af en app i området "Enhedsstatus" under opladningen.

Obs

Opladningskarakteristikken kan kun indstilles af Kärcher-tjenesten.

Der foreligger batterikarakteristikker for følgende batterier:

- EXIDE GF12105V
- HOPPECKE TB115
- EXIDE GF12076V
- EXIDE FF12080W
- TROJAN 27TMX
- HOPPECKE TB80
- ZENITH L120185

Obs

Kärcher-service kan oprette en Custom Battery-karakteristik for også at kunne bruge andre batterier, hertil skal der stilles tilsvarende batteriparametre til rådighed.

Opladning af batteri

⚠ FARE

Fare for tilskadekomst på grund af ladeaggregat!

Elektrisk stød på grund af ukorrekt anvendelse af ladeaggregatet!

Overhold netspændingen og sikringen på maskinens typeskilt.

Anvend kun ladeaggregatet i tørre rum med tilstrækkelig udluftning.

Den indbyggede oplader er elektronisk styret og egnet til alle anbefalede batterier. Den afslutter opladningen automatisk.

Obs

Ved at bruge en hurtigoplader kan opladningstiden forkortes til maks. 2,5 timer (kun for lithium-ion-versionen).

Obs

Den tilsvarende opladningskarakteristik skal indstilles for hver indbyggede batteritype.

Det indbyggede batteri vises i displayet ved opladning.

Opladningstiden er i gennemsnit maks. 14 timer.

Maskinen kan ikke anvendes under opladningen.

Obs

Maskinen har en beskyttelse mod dybdeafledning, dvs. hvis den mindst tilladte kapacitet nås under driften, frakobles børstemotoren og turbinen.

1. Kør maskinen direkte hen til opladningsstedet, undgå i den forbindelse stigninger.
2. Sæt netstikket på tilslutningskablet i stikkontakten.
3. Oplad, indtil displayet viser fuldt opladet.

Vedligeholdelseslette batterier (vådbatterier)

⚠ FARE

Fare for ætsning på grund af udløbende syre!

Fyld kun batteriet op med vand, når det er afladet.

Anvend beskyttelsesbriller, når du håndterer batterisyre, og skyl eventuelle syresprøjt på huden eller tøjet af med vand.

BEMÆRK

Fare for beskadigelse af batterierne!

Hvis der anvendes vand med tilsætningsstoffer, mister batteriet garantien.

Anvend kun destilleret eller afsaltet vand til efterfyldning af batterierne (EN 50272-T3).

Anvend ikke fremmede tilsætningsstoffer eller forbedringsmidler.

1. Tilsæt destilleret vand en time før afslutningen af opladningen. Overhold i den forbindelse det rigtige syreniveau i overensstemmelse med mærkningen på batteriet. Ved afslutningen af opladningen skal alle celler gasse.

Tilkobling af maskinen

1. Sæt en intelligent nøgle i betjeningspulten.
2. Drej programvælgeren hen på et rengøringsprogram. Følgende vises efter hinanden på displayet:

- Kärcher logo
- Tid til næste service i timer
- Batteriets tilstand og driftstimer
- Softwareversion
- Driftsvisning

Figur I

- ① Batteriets opladningstilstand
- ② Indstillet vanddosering (kun på maskiner med elektrisk vandventil)
- ③ Indstillet hastighed
- ④ Indstillet dosering af rengøringsmiddel (kun maskinversion DOSE)

Maskinen er klar til brug.

Parring af smartphone

Hvis appen "Machine Connect" er installeret på en smartphone, der er forbundet med maskinen, kan der udføres avancerede funktioner på maskinen:

- indstilling af rengøringshovedtype
- indstilling af den maksimale transporthastighed
- aktivering/deaktivering af USB-stikket
- indstilling af efterløbstiden på børsten/børsterne
- indstilling af efterløbstiden på opsugetningen
- til-/frakobling af den hastighedsafhængige vanddosering
- administration af rettigheder for den gule intelligente nøgle
- gendannelse af fabriksindstillinger

Obs

De mulige funktioner afhænger af maskinversionen.

1. Scan QR-koden på maskinen med din smartphone.

Figur J

- ① KODE
 - ② Bluetooth®-symbol
2. Installer og start appen "Machine Connect" på din smartphone.
 3. Sæt en intelligent nøgle i betjeningspulten.
 4. Tryk på knapperne "+" og "-" på maskinens betjeningspult samtidigt i 3 sekunder.

Obs

Under parringsprocessen blinker Bluetooth®-symbolet på betjeningspulten.

5. Følg anvisningerne vedrørende parring i appen på din smartphone.

6. Appens funktioner forklares på din smartphone.

Obs

Når din smartphone er parret med maskinen, lyser Bluetooth-symbolet konstant.

Obs

Mobiltelefonen kan tilsluttes USB-stikket på maskinen, så batteriet oplades.

Vedligeholdelsesopfordringer

Når maskinen har været i brug i en bestemt tid, viser displayet en opfordring til at udføre forskellige vedligeholdelsesarbejder:

Opfordring	Interval (timer)
RENGØRING SUG FILTER	10
RENGØRING SUGEBJÆLKE	20
RENGØRING FILTERER VAND	50
KONTROLLÉR BØRSTESLID	100
KONTROLLÉR SUGELÆBE	100

1. Udfør det angivne vedligeholdelsesarbejde.
2. Tryk på en vilkårlig knap på betjeningspulten for at bekræfte. Opfordringen nulstilles og vises igen, når intervallet er udløbet.

Drift

△ FARE

Faresituation under driften

Risiko for tilskadekomst

Slip kørearmen ved fare.

Risiko for at miste balancen

Risiko for tilskadekomst

Betjen kun pedalen til løft/sænkning af rengøringshovedet med én fod. Stå fast og sikkert på gulvet med den anden fod.

Påfyldning af driftsmidler

Påfyldning af rent vand

1. Åbn rentvandstankens dæksel.
2. Påfyld rent vand (maksimalt 50 °C) op til påfyldningsstudsens underkant.

Bemærk: Rentvandsslagen kan klemmes fast med slangeholderen under påfyldningen.

3. Luk rentvandstankens dæksel.

Påfyldning af rent vand med påfyldningsslange

1. Træk påfyldningsslangen ud af maskinen.
2. Forbind enden af påfyldningsslangen med en vandhane.
3. Tag dækslet til spildevandstanken af.
4. Åbn for vandtilførslen (vandtemperatur maks. 50 °C).
5. Hold øje med rentvandstankens påfyldningsniveau gennem påfyldningsåbningen.
6. Luk for vandtilførslen, når påfyldningsniveauet når den nederste kant af påfyldningsstudsens.
7. Sæt rentvandstankens dæksel på.
8. Fjern påfyldningsslangen fra vandhanen.
9. Skub påfyldningsslangen ind i maskinen.

Påfyldning af rent vand med påfyldningssystemet

1. Tilslut vandslangen til påfyldningssystemets tilslutningsstuds (maksimal vandtemperatur 50 °C).
2. Åbn vandtilløbet.
3. Overvåg maskinen, det automatiske påfyldningssystem afbryder vandtilløbet, når rentvandstanken er fuld.
4. Luk vandtilløbet.
5. Fjern vandslangen.

Henvisninger vedrørende rengøringsmidler

BEMÆRK

Risiko for beskadigelse ved anvendelse af uegnede rengøringsmidler!

Materielle skader

Anvend udelukkende rengørings- og plejemidler, der er anbefalet af Kärcher. Hvis der anvendes uegnede rengørings- og plejemidler, kan apparatet og gulve og overflader blive beskadiget.

Overhold de pågældende brugsformål og sikkerhedsdatabladene til rengørings- og plejemidlerne.

Anvend under ingen omstændigheder rengørings- og plejemidler, der er brandfarlige eller stærkt skummende eller indeholder opløsningsmidler, saltsyre eller flussyre.

Obs

Anvend ikke kraftigt skummende rengøringsmidler.

Anbefalede rengøringsmidler

Anvendelse	Rengøringsmidler
Vedligeholdelsesrengøring af alle vandbestandige gulve	CA 50 C RM 756
Vedligeholdelsesrengøring med plejemidler	RM 746 RM 780
Vedligeholdelsesrengøring og grundrengøring af industribelægninger	RM 69
Vedligeholdelsesrengøring af blanke belægninger	RM 755
Vedligeholdelsesrengøring og grundrengøring af gulve af fint stentøj	RM 753
Vedligeholdelsesrengøring og grundrengøring af syre resistente belægninger	RM 751
Rengøring og desinfektion	RM 732
Grundrengøring af alkali-resistente gulvbelægninger	RM 752
Grundrengøring og fjernelse af overfladebehandlingsmidler fra alkali-følsomme gulve	RM 754

Tilsætning af rengøringsmiddel med doseringsanordning

Kun varianten DOSE:

En doseringsenhed tilsætter rengøringsmiddel til det rene vand på vej til rengøringshovedet.

1. Fyld rengøringsmidlet i rengøringsmiddelbeholderen.

Obs

Med doseringsenheden kan der tilsættes maksimalt 3 % rengøringsmiddel. Ved højere dosering skal rengøringsmidlet tilsættes til rentvandstanken.

BEMÆRK

Fare for tilstopning

Hvis du tilsætter rengøringsmidlet i rentvandstanken, kan rengøringsmidlet tørre ud og beskadige doseringsanordningens funktion.

Efter tilsætning af rengøringsmiddel i rentvandstanken skal apparatet skylles med rent vand: Vælg et rengøringsprogram med vandpåføring, indstil vandmængden på den højeste værdi og indstil rengøringsmiddeldoseringen på 0.

Tilsætning af rengøringsmiddel uden doseringsanordning

1. Tilsæt rengøringsmidlet til rentvandstanken.

Obs

Lukkehætten på påfyldningsåbningen har en skala på indersiden, som kan anvendes til afmåling af mængden af rengøringsmiddel.

Indstilling af rengøringsmiddeldosering

I maskinversionen DOSE tilsættes rengøringsmiddel til det rene vand på vej til rengøringshovedet.

Doseringen af rengøringsmidlet kan indstilles separat for hvert rengøringsprogram.

1. Sæt en intelligent nøgle i betjeningspulten.
2. Vælg det rengøringsprogram, der skal indstilles, ved hjælp af programvælgeren.
3. Tryk på knappen Rengøringsmiddeldosering.
4. Indstil den ønskede rengøringsmiddeldosering ved hjælp af knapperne "+" og "-".
5. For at overtage indstillingen skal du enten vente i 3 sekunder eller trykke på en af de andre knapper.

Indstilling af vandmængden

1. Indstil vandmængden i overensstemmelse med tilsmudsningen af gulvbelægningen.

Obs

Gennemfør de første rengøringsforsøg med lille vandmængde. Forøg vandmængden trin for trin, indtil det ønskede rengøringsresultat er nået.

Obs

Ved en tom rentvandstank arbejder rengøringshovedet videre uden væsketilførsel.

Manuel vandventil

En maskine med en manuel vandventil er udstyret med en vand-doseringsknap til højre for betjeningspulten.

1. Drej vanddoseringsknappen hen på den ønskede værdi.

Obs

Børstevandingen er kun aktiv, når rengøringshovedet er sænket og kørearmen aktiveret.

Elektrisk vandventil

En maskine med en elektrisk vandventil er udstyret med en vand-doseringsknap på betjeningspulten.

Vanddoseringen kan indstilles separat for hvert rengøringsprogram.

1. Sæt en intelligent nøgle i betjeningspulten.
2. Vælg det rengøringsprogram, der skal indstilles, ved hjælp af programvælgeren.
3. Tryk på knappen Vanddosering.
4. Brug knapperne "+" og "-" til at indstille den ønskede vanddosering.
5. For at overtage indstillingen skal du enten vente i 3 sekunder eller trykke på en af de andre knapper.

Obs

Børstevandingen er kun aktiv, når rengøringshovedet er sænket og kørearmen aktiveret.

Indstilling af sugebjælkens hældning

Hældningen skal indstilles, så sugebjælkens sugelæber trykkes ensartet på gulvet over hele længden.

1. Stands maskine på en overflade uden en hældning.
2. Vælg programmet "Opsugning".
3. Kør maskinen et lille stykke fremad. Sugebjælken sænkes.
4. Læs vaterpasset.

Figur K

- ① Skrue
 - ② Møtrik
 - ③ Vaterpas
5. Løsn møtrikken M 12, og hold samtidigt fast på M 10 unbrakoskruen med gaffelnøglen.
 6. Indstil skruen, så viseren i vaterpasset står mellem de to linjer.
 7. Stram møtrikken M 12, og hold samtidigt fast på M 10 unbrakoskruen med gaffelnøglen.
 8. For at kontrollere den nye indstilling skal du køre maskinen et lille stykke fremad med sugebjælken sænket i sugetilstand og holde øje med vaterpasset. Gentag eventuelt indstillingsprocessen.

Indstilling af højden

Med højdejusteringen påvirkes sugelæbernes bøjning ved kontakten med gulvet.

Obs

Grundindstilling: 3 underlagsskiver over, 3 underlagsskiver under sugebjælken.

Ujævnt gulv: 5 underlagsskiver over, 1 underlagsskive under sugebjælken.

Meget glat gulv: 1 underlagsskive over, 5 underlagsskiver under sugebjælken.

1. Skru møtrikken af.

Figur L

- ① Møtrik
 - ② Underlagsskive
 - ③ Afstandsrolle med holder
2. Læg det ønskede antal underlagsskiver mellem sugebjælken og afstandsrollen.
 3. Anbring de resterende underlagsskiver over afstandsrollen.
 4. Skru møtrikken på, og spænd den fast.
 5. Gentag processen på den anden afstandsrolle.

Obs

Indstil begge afstandsroller på samme højde.

Indstilling af børstens sidetræk

(Kun D 51-rengøringshoved)

Hvis maskinen trækker til den ene side under rengøringen, kan dette afhjælpes ved at indstille børstens hældning.

Obs

Efter udskiftning af børsten/puden kan det være nødvendigt at indstille sidetrækket på ny.

1. Indstil drejeknappen til børstens hældning, indtil maskinen kører lige ud.

Figur M

- ① Drejeknap til børstens hældning

Tilkobling af maskinen

1. Stil nøgleafbryderen på "1".
Displayet viser efter hinanden:
 - Tidsrummet indtil den næste kundeservice
 - Software-versionen, betjeningsenhed
 - Batteriets opladningsstatus og antal af driftstimer

Kørsel

Obs

Maskinen er designet, så rengøringshovedet rager frem i højre side. Dette giver god oversigt og muliggør arbejde tæt på kanten.

1. Sæt den intelligente nøgle i.
2. Drej armen til sænkning af sugebjælken opad.
3. Tryk pedalen til løft/sænkning af rengøringshovedet ned og klik den på plads til højre.
4. Indstil programvælgeren på et vilkårligt program.

△ FORSIGTIG

Risiko for beskadigelse ved kørsel af apparatet

Apparatet må ikke køres med opklappet børstehoved, da det kan føre til beskadigelse eller ødelæggelse af rengøringsenheden. Klap børstehovedet ned før aflæsning eller kørsel.

5. Kør maskinen.
 - a Skub kørearmen fremad.
Maskinen bevæger sig fremad.
 - b Skub kørearmen bagud.
Maskinen bevæger sig baglæns.

Obs

Maskinen bevæger sig først, når kørearmen er bevæget ca. 5°.

6. Slip kørearmen.
Maskinen stopper.

Rengøring

BEMÆRK

Risiko for beskadigelse

Hvis apparatet kører på samme sted for længe, kan gulvbelægningen blive beskadiget.

Lad ikke apparatet køre på samme sted.

1. Sæt den intelligente nøgle i.
2. Sæt programafbryderen på det ønskede rengøringsprogram.
3. Tryk armen til sænkning af sugebjælken ned.
4. Tryk pedalen til løft/sænkning af rengøringshovedet ned, skub den til venstre og lad den komme op igen.
5. Skub kørearmen fremad og kør hen over den overflade, der skal rengøres.

Obs

Når spildevandstanken er fuld, lukkes svømmeren sugeåbningen, og sugeturbinen kører med forøget omdrejningstal. Stands i så fald opsugningen, og kør hen til et sted, hvor du kan tømme spildevandstanken.

Afslutning af driften

Afslutning af rengøringen

1. Drej vandmængdereguleringsknappen hen på "OFF" (ikke version DOSE).
2. Slip kørearmen.
3. Tryk pedalen til løft/sænkning af rengøringshovedet ned og klik den på plads til højre.
4. Kør en kort strækning videre. Restvandet suges ud.
5. Drej armen til sænkning af sugebjælken opad.

Aftapning af smudsvandet

⚠ ADVARSEL

Miljøforurening!

Miljøforurening på grund af den ukorrekte bortskaffelse i spildevand.

Overhold de lokale forskrifter om behandling af spildevand.

1. Tag aftø,ningsslangen ud af holderen, og sænk den over en egnet opsamlingsanordning.

Figur N

2. Knæk eller tryk aftø,ningsslangen sammen på det tilsigtede sted.
3. Åbn låget på aftø,ningsslangen.
4. Aftap smudsvandet. Regulér vandmængden ved at trykke eller knække.
5. Skyl smudsvandstanken med rent vand.

Spildevandstankens skyllesystem

1. Tag aftapningsslangen til spildevandet ud af holderen, og anbring den over en egnet opsamlingsanordning.
2. Åbn doseringsanordningens dæksel på aftapningsslangen.
3. Åbn spildevandstankens dæksel.
4. Fjern den fleksible lukning fra skyllesystemet.
5. Forbind vandslangen med skyllesystemet.

Figur O

- ① Lukning
- ② Klap til tankventilation
- ③ Vandtilslutning skyllesystem
6. Luk spildevandstankens dæksel.
7. Åbn vandtilførslen, og skyl spildevandstanken i ca. 30 sekunder.
Om nødvendigt gentages skylleprocessen 2 - 3 gange.
8. Luk vandtilførslen, og fjern slangen fra maskinen.
9. Anbring den fleksible lukning på skyllesystemets vandtilførsel.
10. Luk spildevandstankens dæksel. Anbring klappen til tankventilation på en sådan måde, at et mellemrum forbliver åbent, så spildevandstanken kan tørre.
11. Skub aflø,sslangen til spildevandet ind i holderen, og luk låget på doseringsanordningen.

Aftapning af rent vand ved dækslet

1. Åbn rentvandstankens dæksel.
2. Aftap det rene vand.
3. Rengør filteret.
4. Sæt rentvandstankens dæksel på.

Aftapning af rent vand via niveauindikatoren

1. Tag slangen på niveauindikatoren ud af holderen, og drej den nedad.
2. Anbring slangen igen.

Tømning af grovsnavsbeholderen

(Kun R-rengøringshoved)

1. Løft grovsnavsbeholderen, og træk den ud.

Figur P

- ① Grovsnavsbeholder
2. Tøm grovsnavsbeholderen, og rengør den om nødvendigt.
3. Sæt grovsnavsbeholderen på plads igen.

Frakobling af maskinen

1. Drej programvælgeren i stilling "0".
2. Træk den intelligente nøgle ud.
3. Tryk armen til løft/sænkning af rengøringshovedet ned, og klik den på plads til højre.
4. Drej armen til sænkning af sugebjælken opad.
5. Fastgør maskinen mod at rulle væk.
6. Luk spildevandstankens dæksel. Tryk klappen til tankventilation ind, indtil den klikker ind i rillen på rentvandstanken, så spildevandstanken kan tørre.
7. Oplad eventuelt batteriet.

Transport

⚠ FARE

Kørsel på stigninger

Risiko for tilskadekomst

Anvend kun maskinen til på- og aflæsning på stigninger op til maksimumværdien (se kapitlet "Tekniske data").

Kør langsomt.

⚠ FORSIGTIG

Manglende overholdelse af vægten

Fare for tilskadekomst og beskadigelse

Vær opmærksom på maskinens vægt ved transporten.

Læs/aflæs kun maskinen, når spildevandstanken er tom.

Læs kun maskinen med hjælp fra en anden person eller ved brug af motoren.

1. Tryk pedalen til løft/sænkning af rengøringshovedet ned og klik den på plads til højre.
2. Fjern børsterne for at undgå skader.
3. Afmonter sugebjælken fra maskinen.
4. Ved transport i køretøjer skal maskinen sikres mod at glide eller vælte ved hjælp af fastsurringsøskenerne iht. til de gældende retningslinjer.

Figur Q

Opbevaring

⚠ FORSIGTIG

Risiko for tilskadekomst og beskadigelser ved manglende overholdelse af vægten

Vær opmærksom på apparatets vægt ved opbevaring.

BEMÆRK

Fare for beskadigelse på grund af frost!

Materielle skader

Tøm apparatet fuldstændigt for frisk vand og spildevand. Vand, der ikke er tørt fuldstændigt, kan beskadige apparatet, hvis det fryser.

Beskyt altid apparatet mod frost: under drift, transport og opbevaring.

-
- Dette apparat må kun opbevares indendørs.
- Oplad batterierne helt, inden de opbevares i længere tid.
- Oplad batterierne mindst én gang om måneden, mens de opbevares.

Pleje og vedligeholdelse

⚠ FARE

Utilsigtet startet maskine

Risiko for tilskadekomst

Drej programvælgeren i stilling "0".

Træk den intelligente nøgle ud før alle arbejder på maskinen.

Træk ladeaggregatets netstik ud.

- Aftap spildevandet og det rene vand, og bortskaf det.

Sikkerhedsinspektion/vedligeholdelseskontrakt

Du kan aftale en regelmæssig sikkerhedsinspektion med din forhandler eller indgå en vedligeholdelseskontrakt. Få vores rådgivning.

Vedligeholdelsesintervaller

Efter hver brug

BEMÆRK

Fare for beskadigelse!

Fare for beskadigelse af maskinen på grund af ukorrekt rengøring.

Sprøjt ikke vand på maskinen, og anvend ikke aggressive rengøringsmidler.

- Aftap smudsvandet.
- Rengør smudsvandstanken med smudsvandstankens skyllesystem.
- Tag sien til det grove snavs ud af smudsvandstanken, og rengør den.
- Kontrollér turbinens beskyttelsessi; tag den ud og rengør den om nødvendigt.
- Rengør apparatet udvendigt med en fugtig klud, der er gennemvædet med mildt vaskelud.
- Kun R-rengøringshoved: Tag grovsnavsbeholderen ud, og tøm den.
- Kun R-rengøringshoved: Rengør vandfordelingslisten.
- Rengør sugelæberne, kontroller for slid, og udskift dem ved behov.
- Rengør afstrygningslisterne på rengøringshovedet, kontroller dem for slid, og udskift dem ved behov.
- Rengør børsterne, kontroller for slid, og udskift dem ved behov.
- Luk smudsvandstankens dæksel. Tryk klappen til tankventilation ind, således at et mellemrum forbliver åbent, så smudsvandstanken kan tørre.
- Oplad batteriet.

Blybatteri:

- Oplad batteriet fuldstændigt og uden afbrydelse, hvis ladetilstanden er under 50 %.
- Oplad kun batteriet, hvis ladetilstanden er over 50 %, når der er brug for den fulde driftsvarighed ved den næste anvendelse.

Li-ion-batteri:

- Oplad det efter behov.

Månedligt

- Tøm og skyl rentvandstanken.
- Rengør filteret for rent vand.
- Rengør svømmeren.
- Midlertidig ud-af-brugtagning af maskine med blybatteri: Udfør udligningsopladningen af batteriet.
- Kontrollér batteripolerne for oxidering, og børst dem af efter behov. Kontrollér, at forbindelseskablerne sidder godt fast.
- Rengør tætningerne mellem spildevandstanken og dækslet, og kontrollér for tæthed, udskift dem efter behov.
- Kun R-rengøringshoved: Rengør børstetunnelen.
- Kun R-rengøringshoved: Træk vandfordelingslisten på rengøringshovedet af, og rengør vandkanalen.
- Kontrollér cellernes syretæthed på ikke-vedligeholdelsesfrie batterier.
- Henstil maskinen med helt opladede batterier ved længere stilstand. Oplad batteriet fuldstændigt mindst en gang om måneden.

Arligt

- Lad kundeservicen gennemføre den foreskrevne inspektion.

Vedligeholdelsesarbejde

Rengøring af grovsien

1. Åbn spildevandstankens dæksel.

Figur R

- ① Grovsi
2. Træk grovsien op og af.
3. Skyl grovsien af under rindende vand.
4. Sæt grovsien ind i spildevandstanken.

Rengøring af vandfordelingslisten

1. Skub spærrearmen til venstre, og træk samtidig vandfordelingslisten væk fra rengøringshovedet.

Figur W

- ① Vandfordelingsliste
- ② Spærrearm
2. Fjern vandfordelingslisten fra rengøringshovedet.
3. Rengør vandfordelingslisten.
4. Indsæt venstre side af listen i rengøringshovedet.
5. Drej vandfordelingslisten hen til rengøringshovedet, og klik den på plads i højre side.

Rengøring af filteret for rent vand

1. Aftap det rene vand.
2. Skru rentvandstankens dæksel af.

Figur S

- ① Filter rentvandstank
- ② Dæksel rentvandstank
3. Træk rentvandsfilteret ud, og skyl det med rent vand.
4. Sæt rentvandsfilteret i.
5. Sæt rentvandstankens dæksel på.

Vending eller udskiftning af sugelæber

Hvis sugelæberne er slidt, skal de vendes eller udskiftes. Sugelæberne kan vendes 3 gange, indtil alle 4 kanter er slidt ned.

1. Tag sugebjælken af.
2. Skru stjernegrebene ud.

Figur T

- ① Stjernegreb
- ② Spændebånd
- ③ Indvendig del sugebjælke
- ④ Spændelås
3. Træk sugebjælken indvendige del ud.
4. Åbn spændelåsen.
5. Fjern spændebåndet.
6. Løsn sugelæberne fra den indvendige del.

Figur U

- ① Afstrygningsliste
- ② Støttelæbe
- ③ Indvendig del sugebjælke
- ④ Spændebånd
7. Tryk de vendte eller nye sugelæber på nopperne på den indvendige del af sugebjælken.
8. Sæt spændebåndet på.
9. Skub den indvendige del af sugebjælken ind i overdelen.
10. Skru stjernegrebene i, og spænd dem fast.

Udskiftning af skivebørsten

Obs

Udskift skivebørsterne, når børstelængden har nået 10 mm.

1. Tryk armen til løft/sænkning af rengøringshovedet ned, og klik den på plads til højre.
2. Tryk pedalen til børsteskit ned.
3. Træk skivebørsten ud til siden under rengøringshovedet.
4. Hold den nye skivebørste under rengøringshovedet, tryk den op, og lad den gå i indgreb.

Udskiftning af børstevalserne

Obs

Udskift børstevalserne, når børstelængden har nået 10 mm.

1. Tryk armen til løft/sænkning af rengøringshovedet ned, og klik den på plads til højre.
2. Tryk på knappen Børsteskit.

Figur V

- ① Knap Børsteskit
- ② Lejeafdækning
- ③ Børstevalse

3. Drej lejeafdækningen til højre.
4. Træk børstevalserne ud.
5. Anbring den nye forreste børstevalse i lejerne.
6. Anbring den nye bageste børstevalse i lejerne.
7. Drej lejeafdækningen tilbage, og klik den på plads.

Udskiftning af pad

Figur Y

- ① Låsebolt skubbestang
- ② Håndgreb
1. Træk skubbestangens låsebolt på siden ud, og drej den (2x).
2. Tag fat i det runde hoved på håndtaget, og drej det op indtil anslag.

Obs

Det runde hoved låser i denne position på grund af låsebolten.

3. Træk langsomt pad af drivtallerkenen.

Figur AA

- ① Centrallås
- ② Drivtallerken
4. Juster den nye pad med centerlåsen.
5. Tryk pad fast på hele drivtallerkenens flade.

Figur Z

- ① Låsebolt ophæng
6. Tag fat i det runde hoved på håndtaget, træk ophængets låsebolt ud, drej det runde hoved tilbage til arbejdspositionen, og lad i den forbindelse ophængets låsebolt glide drejet tilbage til udgangspositionen.
7. Lås skubbestangens låsebolt ind i glidebøsningen ved at placere hovedet på svejsekomponenten og dreje låseboltgrebene (2x).

Obs

Sørg for, at låsebolten er helt i indgreb.

8. Tryk håndgrebet nedad til anslag.

Udskiftning af drivtallerken med pad

Figur Y

- ① Låsebolt skubbestang
- ② Håndgreb
1. Træk skubbestangens låsebolt på siden ud, og drej den (2x).
2. Tag fat i det runde hoved på håndtaget, og drej det op indtil anslag.

Obs

Det runde hoved låser i denne position på grund af låsebolten.

3. Træk langsomt pad af drivtallerkenen.

Figur AA

- ① Drivtallerken
- ② Centrallås
4. Løsn skruen fra drivtallerkenen med aluminiumadapter (6x).
5. Løsn skruen på centerlåsen (3x).
6. Udskift drivtallerkenen med en børste.
7. Skru drivtallerkenen med aluminiumadapteren på (6x).

Figur Z

- ① Låsebolt ophæng
8. Tag fat i det runde hoved på håndtaget, træk ophængets låsebolt ud, drej det runde hoved tilbage til arbejdspositionen, og lad i den forbindelse ophængets låsebolt glide drejet tilbage til udgangspositionen.
9. Lås skubbestangens låsebolt ind i glidebøsningen ved at placere hovedet på svejsekomponenten og dreje låseboltgrebene (2x).

Obs

Sørg for, at låsebolten er helt i indgreb.

10. Tryk håndgrebet nedad til anslag.

Hjælp ved fejl

⚠ FARE

Utilsigtet startet maskine

Risiko for tilskadekomst

Indstil programvælgeren på "0", før der udføres arbejde på maskinen.

Træk den intelligente nøgle ud før alle arbejder på maskinen.

Træk ladeaggregatets netstik ud.

- Aftap spildevandet og det rene vand, og bortskaf det.
- Ring til kundeservice ved fejl, der ikke kan udbedres ved hjælp af denne tabel.

Fejl uden visning på displayet

Fejl	Afhjælpning
Maskinen kan ikke startes	<ol style="list-style-type: none"> 1. Sæt den intelligente nøgle i. 2. Indstil programafbryderen på det ønskede program. 3. Betjen kørearmen. 4. Kontrollér batterierne, oplad dem evt. 5. Kontroller, om batteripolerne er tilsluttet.
Vandmængden er ikke tilstrækkelig	<ol style="list-style-type: none"> 1. Kontrollér niveauet for det rene vand, fyld evt. tanken. 2. Øg vandmængden. <ol style="list-style-type: none"> a Version DOSE: Indstil vandmængden ved hjælp af vandmængdeknappen på betjeningspulten. b Andre versioner: Indstil vandmængden på vandmængdereguleringsknappen. 3. Rengør filteret for rent vand. 4. R-rengøringshoved: Rengør vandfordelingslisten. 5. Kontrollér slangerne for tilstopning, rengør dem evt.

Fejl	Afhjælpning
Sugeeffekten er for lav	<ol style="list-style-type: none"> 1. Indstil programvælgeren på NORMAL eller INTENSIV TILSTAND. 2. Indstil sugeeffekten i appen på HIGH. 3. Stands maskinen, og aftap spildevandet. 4. Kontrollér, om dækslet på spildevandsaftapningsslangen er lukket. 5. Rengør tæningerne mellem spildevandstanken og dækslet, og kontrollér for tæthed, udskift dem evt. 6. Kontrollér turbinens beskyttelsessi for snavs, rengør den evt. 7. Rengør sugelæberne på sugebjælken, vend eller udskift det evt. 8. Kontrollér sugeslangen for tilstopning, rengør den evt. 9. Kontrollér sugeslangen for tæthed, udskift den evt. 10. Kontrollér indstillingen af sugebjælken. 11. Hold fast i spildevandstanken i det forsænkede greb og drej den opad fra siden. <ol style="list-style-type: none"> a. Kontroller pakningen på sugeturbine. b. Kontroller pakningen på sugekanalen. <p>Figur X</p> <ol style="list-style-type: none"> ① Pakning sugekanal ② Pakning sugeturbine
Rengøringsresultatet er utilfredsstillende	<ol style="list-style-type: none"> 1. Reducér hastigheden. 2. Vælg et mere intensivt rengøringsprogram. 3. Forøg børsternes modtryk. 4. Kontroller børsten for slid, udskift den evt. 5. Kontroller børsten for snavs, rengør den evt. 6. Kontrollér, at børstetypen og rengøringsmidlet er egnet. 7. Kontroller vandtilførslen. 8. Øg vandmængden. 9. Anvend tottrins-metoden: Rengør uden opsugning i første arbejdsforløb, rengør med opsugning i andet arbejdsforløb.
Sugeturbinen kører med forøget omdrejningstal	<ol style="list-style-type: none"> 1. Aftap spildevandet. 2. Rengør svømmeren. 3. Kontrollér trævlesien, rengør den evt. 4. Kontrollér sugeslangen for tilstopning, rengør den evt. 5. Kontrollér sugebjælken for tilstopning, fjern evt. tilstopningen.
Børsterne roterer ikke	<ol style="list-style-type: none"> 1. Kontrollér, om et fremmedlegeme blokerer børsterne, fjern evt. fremmedlegemet. 2. Indstil programafbryderen på det ønskede program. 3. Sænk rengøringshovedet.
Maskinen vibrerer ved rengøringen	<ol style="list-style-type: none"> 1. Kontroller, om børsten/børsterne er monteret korrekt. 2. Anvend en blødere børste. 3. Udskift børsten.
Kun version DOSE: Rengøringsmiddeldoseringen fungerer ikke	<ol style="list-style-type: none"> 1. Kontroller mængden af rengøringsmiddel i rengøringsmiddeldunken. 2. Øg doseringen af rengøringsmiddel. 3. Kontroller forbindelsen mellem rengøringsmiddelslangen og rengøringsmiddeldunken. 4. Rengør filteret i rengøringsmiddeldunken. 5. Kontroller, om kontraventilen i slangen til rengøringshovedet er tilstoppet. 6. Kontroller, om slangerne er tætte. 7. Kontroller, om rengøringsmiddelpumpen fungerer korrekt.
Aftapningsslangen til spildevand er tilstoppet	<ol style="list-style-type: none"> 1. Åbn doseringsanordningens dæksel på aftapningsslangen. 2. Træk sugeslangen ud af sugebjælken, og luk den med hånden. 3. Indstil programvælgeren på et program med opsugning. Tilstopningen suges ud af aftapningsslangen og ind i spildevandstanken.

Fejl med visning på displayet

Fejl	Årsag	Afhjælpning
INDSÆT KIK	Ingen intelligent nøgle isat.	● Sæt en intelligent nøgle i.
FORKERT KIK	Den isatte intelligente nøgle giver ikke tilladelse til udførelse af den valgte funktion.	● Brug en anden intelligent nøgle. ● Få eventuelt den intelligente nøgle, der bruges, låst op (afhængigt af situationen).
INGEN TILLADELSE	Den isatte intelligente nøgle giver ikke tilladelse til udførelse af den valgte funktion.	● Brug en anden intelligent nøgle. ● Få eventuelt den intelligente nøgle, der bruges, låst op (afhængigt af situationen).
SLIP HÅNDTAGSKONTAKT!	En af kørearmene er aktiveret, når maskinen tændes.	● Slip begge kørearme.
BATTERINIVEAU LAVT	Batteriet er næsten afladet. Maskinens rengøringsfunktioner frakobles automatisk.	● Kør maskinen til ladestationen, og oplad batteriet.
BATTERI TOMT	Batteriet er afladet. Rengøringsfunktionerne og køremotoren er frakoblet.	● Sluk for maskinen, vent et øjeblik og tænd den igen. Kør derefter til ladestationen. Skub om nødvendigt maskinen til ladestationen i slukket tilstand. Oplad batteriet.
VANDGENNEMSTROEM.FEJL	Den elektriske vandventil er defekt.	● Kontakt kundeservice.
DRIVMOTOR OVERL.	Køremotorens strømforbrug er for højt.	● Kontroller køremotoren for fremmedlegemer. ● Vælg en vej med lav stigning. ● Sluk for maskinen, vent et øjeblik, tænd for maskinen igen.
DRIVMOTOR BLOK.	Køremotoren er blokeret.	● Kontroller køremotoren for fremmedlegemer. ● Løft hvert enkelt drivhjul op og kontroller, om det kan drejes.

Tekniske data

		D 51	D 60	R 55	O 51
Generelt					
Kørehastighed (maks.)	km/h	6	6	6	6
Teoretisk fladekapacitet	m ² /h	3060	3600	3060	3060
Praktisk fladekapacitet	m ² /h	1380	1620	1490	1380
Volumen spildevandstank	l	50	50	50	50
Volumen beholder til groft snavs	l	-	-	3,5	-
Volumen rengøringsmiddelstank (option dåse)	l	3	3	3	3
Rengøringsmiddeldosering	%	0...3	0...3	0...3	0...3
Vanddosering	l/min	0...2,5±0,2	0...2,6±0,2	0...2,6±0,2	0...2,5±0,2
Mål					
Længde	mm	1375	1290	1284	1380
Bredde uden sugebjælke	mm	542	542	542	542
Højde	mm	1082	1082	1082	1082
Arbejdsbredde	mm	510	600	550	510
Mål emballage lxbxh	mm	1505x770x1271	1505x770x1271	1505x770x1271	1505x770x1271
Dæk					
Forhjul, bredde	mm	50	50	50	50
Forhjul, diameter	mm	200	200	200	200
Baghjul, bredde	mm	28	28	28	28
Baghjul, diameter	mm	100	100	100	100
Vægt					
Tilladt samlet vægt	kg	245	241	235	257
Egenvægt (transportvægt)	kg	195	191	185	207
Børstemedkraft, maks.	N (kg)	290 (29)	250 (25)	155 (15,5)	340 (34)
Børstemedtryk, maks.	N/m ² (g/cm ²)	3,2 (32)	2,5 (25)	6,3 (63)	3,2 (32)
Effektdata maskine					
Nominal spænding	V	24	24	24	24
Nominal spænding, Li-ion	V	25,6	25,6	25,6	25,6
Batterikapacitet	Ah (5 h)	76 / 80 / 105 / 115	76 / 80 / 105 / 115	76 / 80 / 105 / 115	76 / 80 / 105 / 115
Batterikapacitet, Li-ion	Ah (5 h)	80 / 90	80 / 90	80 / 90	80 / 90
Middel effektoptagelse	W	1300	1300	1350	1300
Effekt køremotor	W	130	130	130	130
Effekt sugeturbine	W	250	250	250	250
Effekt børstedrev	W	800	800	980	800
Kapslingsklasse		IPX3	IPX3	IPX3	IPX3

		D 51	D 60	R 55	O 51
Sugning					
Sugekapacitet, luftmængde	l/s	21	21	21	21
Undertryk (maks.)	kPa (mbar)	9,5 (95)	9,5 (95)	9,5 (95)	9,5 (95)
Rengøringsbørster					
Børstediameter	mm	510	2 x 300	96	510
Børstelængde	mm	-	-	550	-
Børsteomdrejningstal	1/min	140	150	965	140
Internt ladeaggregat					
Nominel spænding	V	100...240	100...240	100...240	100...240
Frekvens	Hz	50-60	50-60	50-60	50-60
Strømforbrug	A	max 5	max 5	max 5	max 5
Opladningstid	h	max 14	max 14	max 14	max 14
Intern hurtigladeaggregat (kun lithium-ion-variant)					
Nominel spænding	V	100...240	100...240	100...240	100...240
Frekvens	Hz	50-60	50-60	50-60	50-60
Strømforbrug	A	max 10	max 10	max 10	max 10
Opladningstid	h	max 2,5	max 2,5	max 2,5	max 2,5
Omgivelsesbetingelser					
Tilladt temperaturområde	°C	5...40	5...40	5...40	5...40
Vandtemperatur maks.	°C	50	50	50	50
Vandtryk påfyldningssystem	MPa (bar)	1(10)	1(10)	1(10)	1(10)
Vandtryk spildevandstank-skyllsystem	MPa (bar)	1 (10)	1 (10)	1 (10)	1 (10)
Relativ luftfugtighed	%	20...90	20...90	20...90	20...90
Stigning					
Stigning arbejdsområde maks.	%	2	2	2	2
Beregnete værdier iht. EN 60335-2-72					
Hånd-arm-vibrationsværdi	m/s ²	0,2	0,2	0,2	1,8
Usikkerhed K	m/s ²	0,2	0,2	0,2	0,2
Lydtryksniveau L _{pA} Eco-drift	dB(A)	62	62	62	62
Lydtryksniveau L _{pA} normal drift	dB(A)	65	65	65	65
Usikkerhed K _{pA}	dB(A)	2	2	2	2
Lydeffektniveau L _{WA} + usikkerhed K _{WA} normal drift	dB(A)	81	81	81	81

Der tages forbehold for tekniske ændringer.

Garanti

I det enkelte lande gælder de garantibetingelser, der er fastsat af vore salgsselskab. Eventuelle fejl ved apparatet udbedres gratis inden for garantifristen, såfremt fejlen kan tilskrives en materiale- eller produktionsfejl. Hvis du ønsker at gøre garantien gældende, bedes du henvende dig til din forhandler eller nærmeste kundeservicecenter medbringende kvittering for købet.

(Se adressen på bagsiden)

Yderligere garantioplysninger (hvis findes) kan findes i serviceområdet på dit lokale Kärcher-websted under "Downloads".

EU-overensstemmelseserklæring

Vi erklærer hermed, at nedenstående produkt overholder de relevante bestemmelser i de anførte direktiver og forordninger. Hvis produktet ændres uden aftale med os, mister denne erklæring sin gyldighed. Eneste ansvarshavende for udgivelsen af denne overensstemmelseserklæring er producenten.

Produkt: Gulvrensere

Type: 1.533-xxx

Direktiver og forordninger

2006/42/EF (+2009/127/EF)

2011/65/EU

2014/30/EU

2014/53/EU (TCU)

Anvendte harmoniserede standarder

EN 60335-1

EN 60335-2-29

EN 60335-2-72

EN 62311: 2008

EN 55012: 2007 + A1: 2009

EN 61000-6-3: 2007 + A1:2011

EN IEC 61000-6-2: 2005

EN IEC 63000: 2018

EN 18031-1:2024

TCU

EN 301 511 V12.5.1

EN 300 440 V2.1.1

EN 300 328 V2.2.2

EN 300 330 V2.1.1

Anvendte nationale standarder

-

Navn og adresse

Dokumentationsbefuldmægtiget:

S. Reiser

Alfred Kärcher SE & Co. KG

Alfred-Kärcher-Str. 28 - 40

71364 Winnenden (Germany)

Telefon: +49 7195 14-0

Fax: +49 7195 14-2212



H. Jenner

Chairman of the Board of Management



S. Reiser

Manager Regulatory Affairs & Certification

Winnenden, 2021/07/01

Underskriverne handler på bestyrelsens vegne og med dennes fuldmagt.

Alfred Kärcher SE & Co. KG

Alfred-Kärcher-Str. 28 - 40

71364 Winnenden (Germany)



Tlf.: +49 7195 14-0

Fax: +49 7195 14-2212

Sisukord

Üldised juhised	163
Funktsioon	163
Sihtotstarbeline kasutamine	163
Keskkonnakaitse	163
Lisavarustus ja varuosad	163
Tarnekomplekt	163
Ohutusjuhised	163
Seadme kirjeldus	164
Nutivõti	165
Montaaž	165
Käikuvõtmine	166
Seadme sisselülitamine	167
Nutitelefoni sidestamine	167
Hooldustaotlused	167
Käitamine	167
Transport	170
Ladustamine	170
Hooldus ja jooksevremont	170
Abi rikete korral	172
Tehnilised andmed	173
Garantii	174
EL vastavusdeklaratsioon	175

Üldised juhised

  Enne seadme esmast kasutamist lugege see originaalkasutusjuhend ja kaasasolevad ohutusjuhised läbi. Toimige neile vastavalt. Hoidke mõlemad brošüürid hilisemaks kasutamiseks või järgmise omaniku tarbeks alles.

Funktsioon

Seda küürimisimurit kasutatakse tasaste põrandate märgpuhastuseks.

Seadet saab kohandada vastava puhastusülesandega, seadistades vee koguse, puhastusvahendi koguse ja sõidukiiruse.

Seadet saab kohandada vastavale puhastusülesandele, valides sobiva puhastusprogrammi.

Puhta ja musta vee mahutite töölaius ning maht (vt peatükki Tehnilised andmed) võimaldavad pika kasutusaja vältel tõhusalt puhastada.

Seade on iseliikuv.

Akusid saab laadida paigaldatud laadija abil. Laadijat saab käitada pingega 100-240 V.

Märkus

Seadet saab varustada erinevate tarvikutega, olenevalt vastavast puhastusülesandest. Küsige meie kataloogi või külastage meid internetis aadressil www.kaercher.com.

Sihtotstarbeline kasutamine

Antud seade sobib kaubanduslikuks ja tööstuslikuks kasutamiseks, nt hotellides, koolides, haiglates, tehastes, kauplustes, büroodes ja üüriärides. Kasutage antud seadet eranditult käesoleva kasutusjuhendi andmete kohaselt.

- Seadet tohib kasutada ainult niiskuskindlate ja poleerimiskindlate siledete põrandate puhastamiseks.
- Seade ei sobi külmunud põrandate puhastamiseks (nt külmoonetes).
- Seade on välja töötatud põrandate puhastamiseks sisepiirkonnas või katusealustel pindadel.
- Seade sobib kasutamiseks temperatuurivahemikus 5-40 °C.
- Seadet tuleb hoida külmumiskindlas kohas.
- Seade ei sobi kasutamiseks plahvatusohtlikus keskkonnas.
- Seadmega ei tohi sisse imeda põlemisvõimelisi gaase, lahjendamata happeid ega lahusteid. Nende hulka kuuluvad bensiin, värvilahusti või kütteõli, mis võivad moodustada imiõhuga üleskeerutamise tõttu plahvatusohtlikke segusid. Lisaks sellele atsetoon, lahjendamata happed ja lahustid, kuna nad kahjustavad seadmes kasutatavaid materjale.

- Reaktiivsed metallitolmud (nt alumiinium, magneesium, tsink) moodustavad ühenduses tugevalt aluseliste või happeliste puhastusvahenditega plahvatusohtlikke gaase.
- Seade ei ole ette nähtud avalike liiklusteede puhastamiseks.
- Arvestage põranda lubatava pinnakoormusega (vt peatükki Tehnilised andmed).
- Seade tohib olla varustatud ainult originaaltarvikute ja -varuosadega.
- Laadijate või akude kasutamisel tohib kasutada ainult kasutusjuhendis heakskiidetud komponente. Sellest kõrvale kalduv kombinatsioon tuleb laadija ja / või aku tarnija poolt vastutus-tundlikult kinnitada.

Keskkonnakaitse

 Pakkematerjalid on taaskasutatavad. Palun utiliseerige pakendid keskkonnasäästlikult.

 Elektrilised ja elektroonilised seadmed sisaldavad väärtuslikke taaskasutatavaid materjale ja sageli koostisosi nagu patareid, akud või õli, mis võivad vales ümberkäimise või vale utiliseerimise korral kujutada potentsiaalset ohtu inimeste tervisele ja keskkonnale. Seadme nõuetekohaseks käitamiseks on neid koostisosi siiski vaja. Selle sümboliga tähistatud seadmeid ei tohi utiliseerida koos olmeprügiga.

Juhised koostisainete kohta (REACH)

Kehtiva teabe koostisainete kohta leiate aadressilt: www.kaercher.de/REACH

Lisavarustus ja varuosad

Kasutage ainult originaaltarvikuid ja originaalvaruosi, mis tagavad seadme ohutu ja tõrgeteta käituse.

Tarvikute ja varuosade kohta leiate teavet aadressilt www.kaercher.com.

Tarnekomplekt

Lahtipakkimisel kontrollige, kas pakendi sisu on täielik. Puudulevate tarvikute või transpordikahjustuste korral teavitage oma edasimüüjat.

Ohutusjuhised

Lugege ja järgige enne seadme esmast kasutust käesolevat kasutusjuhendit ja kaasasolevat harjapuhastusseadmete ohutusjuhiste brošüüri nr 5.956-251.0 ning toimige nende järgi.

⚠ HOIATUS

Seade võib ümber minna

Vigastusohu

Ärge kasutage seadet kaldus pindadel.

⚠ HOIATUS

Õnnetuse oht vale käsitlemise tõttu

Inimesed võivad viga saada.

Operaatoreid tuleb selle seadme kasutamise osas asjakohaselt juhendada.

Seadet tohib käitada ainult siis, kui katepaneel ja kõik kaaned on suletud.

Ohutusseadised

⚠ HOIATUS

Vigastusohu!

Rasked vigastused puuduvate, muudetud või toimetute ohutusseadiste tõttu.

Ärge hiilige ohutusseadistest mööda ega eemaldage ohutusseadiseid ning ärge tehke neid toimetuks. Ohutusseadised on ette nähtud Teie kaitseks.

Avarii-välja

Märkus

Koheseks käigustvõtmiseks tõmmake nutivõti välja (avarii-välja).

Sõiduhuob

Kui sõiduhuob lastakse lahti, lülituvad sõiduajam ja harjaajam välja.

Seadmel olevad sümbolid



⚠ OHT Laadimisprotsess

Elektrilöök
Ärge eemaldage akupoolustel olevaid kaitsekübaraid.
Pidage silmas korrektset montaaži



TÄHELEPANU Kahjustusohht

Vesi kahjustab imiturbiini
Veenduge, et vesi ei satuks selliselt tähistatud avasse.

Juhised patarei (aku) ja laadija kohta

Li-ioon-teostuses on paigaldatud liitium-ioonakud. Need kuuluvad erikriteeriumide alla. Defektsete akude mahavõtmist ja paigaldamist ning kontrollimist tohib teostada ainult Kärcheri klienditeenindus või spetsialist.
Juhiseid ladustamise ja transpordi kohta saate Kärcheri klienditeenindusest.

⚠ OHT

Seadme ümberehitused ja muutmised ei ole lubatud.
Te ei tohi akut avada, esineb lühiseohht. Lisaks võivad pääseda välja ärritavad aurud või sööbivad vedelikud.

Ärge asetage akut tugeva päikesekiirguse, kuumuse ega tule kätte. Esineb plahvatusohht.

Ärge käituge laadijat plahvatusohhtlikus ümbruses.

Ärge kasutage laadijat määratud ega niiskes seisukorras.

Hoolitsege piisava õhutamise eest laadimisprotsessi ajal.

Plahvatusohht. Aku lähedal või akude laadimisruumis ei tohi Te käsitseda lahtist leeki, tekitada sädemeid või suitsetada.

Plahvatusohht. Ärge asetage tööriistu ega muud sarnast akule, st otsapoolustele ega elemendiliitmikele.

⚠ HOIATUS

Enne igat kasutuskorda kontrollige seadet ja võrgukaablit kahjustuste suhtes. Ärge kasutage enam kahjustatud seadmeid ja laske kahjustatud detaile parandada ainult erialapersonalil.

Hoidke lapsed akudest ja laadijast eemal.

Ärge laadige kahjustatud akusid. Laske kahjustatud akud Kärcheri klienditeenindusel välja vahetada.

Ärge visake defektset akut olmejäätmete hulka. Teavitage Kärcheri klienditeenindust.

Vältige kokkupuudet defektsetest akudest väljatungiva vedelikuga. Juhuslikul kokkupuutel peske vedelik veega maha. Silma satumisel konsulteerige arstiga.

⚠ ETTEVAATUS

Järgige tingimata seda kasutusjuhendit. Järgige seadusandja soovitusi akudega ümberkäimisel.

Võrgupinge peab vastama seadme tüübisildil esitatud pingele.

Kasutage laadijat ainult heakskiidetud akupakkide laadimiseks.

Käituge akut ainult selle seadmega. Selle kasutamine muudel eesmärkidel on keelatud ja ohtlik.

Hoiatussümbolid

Akude käsitlemisel pidage silmas järgmisi hoiatusi.

	Järgige aku juhistes, akul ja käesolevas kasutusjuhendis esitatud märkusi.
	Kandke kaitseprille.
	Hoidke happeid ja akusid lastele kättesaamatus kohas.
	Plahvatusohht

	Tuli, sädemed, lahtine leek ja suitsetamine on keelatud.
	Söövitusohht
	Esmaabi.
	Hoiatus
	Kõrvaldamine
	Ärge visake akusid prügikasti.

Seadme kirjeldus

Ülevaade seadmest

Joonis A

- ① Puhastusvahendi kanister (ainult variant DOSE)
- ② Puhastusvahendi imivoolik (ainult variant DOSE)
- ③ Puhtaveepaagi täiteava sulguri ja integreeritud mõõtetopsiga
- ④ Turbiini kaitseõel
- ⑤ Voolikuhoidja
- ⑥ Puhtavee täitevoolik
- ⑦ Paagiõhutuse klapp
- ⑧ Loputusüsteemi mustaveepaagi veeühendus
- ⑨ Ujuk
- ⑩ Jämeda mustuse sõel
- ⑪ Homebase'i hoidesiin
- ⑫ Aku
- ⑬ Mopihoidik
- ⑭ R-puhastuspea
- ⑮ Veejaotusliist
- ⑯ Vee doseerimise reguleerimisnupp (ainult Good-variant)
- ⑰ Puhastuskomplekti „Homebase Box“ panipaik
- ⑱ Mustaveepaagi kaas
- ⑲ Nutitelefonihoidik
- ⑳ Käsitemispult
- ㉑ Mustaveepaak
- ㉒ *Puhtavee täitesüsteem
- ㉓ Täitetaseme näidik ja puhtavee väljalaskevoolik
- ㉔ Haardesüvend mustaveepaagi ülespööramiseks
- ㉕ Harjavahetuse klahv (R-puhastuspea)
- ㉖ Jämeda mustuse mahuti (R-puhastuspea)
- ㉗ Puhtaveepaak
- ㉘ Tüübisilt
- ㉙ Imitala kinnituskang
- ㉚ Imitala
- ㉛ Imitala langetushoob
- ㉜ Pedaal puhastuspea tõstmiseks/langetamiseks
- ㉝ Hoiulaegas
- ㉞ Imivoolik
- ㉟ Filtriga puhtaveepaagi sulgur
- ㊱ Võrgukaabli kaablikonksud
- ㊲ Doseerimisvõrguga musta vee väljalaskevoolik
- ㊳ Tõukesang
- ㊴ Sõiduhob
- ㊵ Valtsharjad (R-puhastuspea)
- ㊶ Harjavahetuse pedaal (D-puhastuspea)

- ④② Ketashari (D-puhastuspea)
- ④③ D 51 puhastuspea
- ④④ Harja kallutamise pöördnupp (D 51 puhastuspea)
- ④⑤ USB-port
- ④⑥ Imitalade hoidmine
- ④⑦ D 60-puhastuspea
- ④⑧ Harjapea kinnitus
- ④⑨ O 51-puhastuspea
- ⑤① Tööketas ja padjand
- ⑤① Käepide

* valikuliselt, ** Ei kuulu tarnekomplekti

Värvitähistus

Kasutajapoolseks käsitlemiseks või hoolduseks ettenähtud seadmedetailid on märgistatud kollaselt.

Käsitsemispult

Joonis B

- ① Programmilüliti
- ② Sõiduhuob
- ③ * Vee doseerimise klahv
- ④ Displei
- ⑤ Nutitelefooni hoiupind
- ⑥ Nutitelefooni hoidik
- ⑦ Kiiruse klahv
- ⑧ * Puhastusvahendi doseerimise klahv
- ⑨ Klahv "+"
- ⑩ Klahv "-"
- ⑪ Nutivõti
Valge - operaator
Punane - teenindustehnik

* Suvand

Programmilüliti

Joonis C

- ① 0
Seade on välja lülitatud.
- ② ECO-MOODUS
Puhastage põrand märjalt ja imege must vesi sisse vähendatud ressursikasutusega (vähendatud harja pöörlemiskiirus, imemisvõimsus, puhastusvahendi ja vee doseerimine).
- ③ NORMAAL-MOODUS
Puhastage põrand märjalt ja imege must vesi sisse.
- ④ INTENSIIV-MOODUS
Puhastage põrand märjalt (suurendatud puhastusvahendi- ja veedoseeringuga) ning imege must vesi sisse.





Imitala hoidik









Läbi kitsaskohtade sõitmisel või ladustamiseks võib imitala demonteerida ja riputada seadme servale.

Joonis D

- ① Imitala säilituskoht (seadme serv)
- ② Imitala

Seadmel olevad sümbolid

-  Laadija võrgukaabel
-  Sidumispunkt
-  *Mopihoidik
-  *Puhta vee lisamine
-  Puhtaveepaagi täitetase 25%

-  Puhtaveepaagi täitetase 50%
-  Puhtaveepaagi täitetase 100%
-  Harjavahetuse pedaal (BD)
Harjavahetuse klahv (BR)
-  Harjakalde seadistamine (ainult D 51 puhastuspea)
-  Musta vee väljalase
Puhta vee väljalase
-  Jämeda mustuse mahuti eemaldamine
-  Puhastuspea tõstmine / langetamine
-  Edaspidi sõitmine
-  Tagurdamine

Nutivõti

Nutivõti on ette nähtud seadme sisselülitamiseks ja teatud seadme funktsioonide lubamiseks.

• Kollaselt: Operaator

Seadet saab kasutada. Kõiki nutitelefooni rakenduse kaudu selle võtme jaoks lubatud puhastusprogrammide seadistusi tohib muuta.

• Hall: Eestöoline

Seadet saab kasutada. Kõiki seadme jaoks saadavalolevaid puhastusprogrammide seadistusi tohib muuta.

Montaaž

Seadme mahalaadimine

⚠ ETTEVAATUS

Kahjustusohu seadme liigutamisel

Seadet ei tohi liigutada, kui harjapea on ülestõstetud asendis, kuna see võib põhjustada puhastusüksuse kahjustuse või purunemise.

⚠ Klappige harjapea enne mahalaadimist või sõitmist alla.

1. Keerake transpordikaitsmetel olevad poldid välja.

Joonis E

Joonis F

- ① Transpordikaitse
2. Eemaldage transpordikaitsmed.
3. Lükake seade edaspidi kaubaaluselt maha.

Imitala monteerimine

1. Pöörake mõlemad lukustushoovad üles.

Joonis G

- ① Imivoolik
 - ② Imitala rippoidik
 - ③ Imitala
 - ④ Lukustushoob
2. Pange imitala rippoidikusse.
 3. Pöörake mõlemad lukustushoovad alla.

Harjade monteerimine

1. Harjade montaaži on kirjeldatud peatükis „Hooldustööd“.

Akud

Soovitavad akud

TÄHELEPANU

Kahjustusohht

Akusid tohib asendada ainult sama tehnoloogiaga akudega.

Pliiakusid ei tohi asendada liitium-ioonakudega

Liitium-ioonakusid ei tohi asendada pliiakudega.

Pliiakud:

Kirjeldus	Tellimisnr
Komplekt 76 Ah - hooldusvaba, 24 V	2.815-099.0
Komplekt 105 Ah - hooldusvaba, 24 V	2.815-100.0
Komplekt 115 Ah - hooldusvaba, 24 V	2.815-091.0
Komplekt 80 Ah - hooldusvaba, 24 V	2.815-090.0

Seade vajab 2 akut.

Liitium-ioonakud:

Kirjeldus	Tellimisnr
80 Ah, 25.6 V	6.654-454.0
90 Ah, 25.6 V	6.654-558.0

Seade vajab 1 akut.

Aku maksimaalsed mõõtmed

Pikkus	350
Laius	355
Kõrgus	290

Akude sissepanek ja ühendamine

Märkus

Liitium-ioonakuga seadmevariandi puhul on aku juba paigaldatud ja ühendatud.

⚠ OHT

Tule- ja plahvatusohht!

Ärge asetage akule tööriistu ega muud sarnast. Lühise- ja plahvatusohht.

Vältige tingimata suitsetamist ja lahtist tuld.

Ruumid, kus akusid laetakse, peavad olema korralikult ventileeritud, kuna laadimise ajal tekib väga plahvatusohtlikku gaasi.

⚠ HOIATUS

Vigastusohht seadme ümberkukkumise tõttu!

Seade võib akude mahavõtmisel ja paigaldamisel ümber kukkuda.

Pidage akude mahavõtmisel ja paigaldamisel silmas seadme kindlat seisuasendit.

TÄHELEPANU

Juhtelektroonika kahjustusohht!

Juhtelektroonika võib akuühenduste pooluste äravahetamise tõttu puruneda.

Pidage aku külgeühendamisel silmas õiget polaarsust.

⚠ HOIATUS

Oht elule sügavtühjenenud akudest tingitud tule või plahvatusohht!

Sügavtühjenenud akude vigasel laadimisel võib tekkida tulekahju.

Ärge võtke seadet kunagi käiku, kui aku on sügavtühjenenud.

Tehke enne süsteemi käikuvõtmist kindlaks, et aku on laetud.

1. Lükake seadet u 2 m ettepoole, et juhturid näitaksid tahapoole.
2. Hoidke mustaveepaaki haardesüvendist ja pöörake külgsuunas ülespoole.
3. Sisestage akud vanni.
4. Ühendage akud külge:
 - a Sisestage vahekauguse hoidikud.

Joonis H

- ① Vahekauguse hoidik 340x40x10 (9.763-222.0)
- ② Ühenduskaabel
- ③ Aku
- ④ 80 Ah: Vahekauguse hoidik 295x94x10 (5.642-034.0)
115 Ah: Vahekauguse hoidik 295x94x23 (5.642-033.0)
- ⑤ Ühenduskaabel aku juurde (–)

- ⑥ Ühenduskaabel aku juurde (+)

- b Ühendage mõlemad akud ühenduskaabliga.
- c Pingutage ühenduskaabel veel vabade akupooluste (+) ja (-) külge kinni.

5. Pöörake mustaveepaak alla.

Liitium-ioonaku aktiveerimine

Liitium-ioonakud tarnitakse transpordimooduses ja need tuleb aktiveerida enne seadme käikuvõtmist.

1. Laadige aku täis (vt jaotist „Käikuvõtmine/aku laadimine“), sellega lõpetatakse transpordimoodus.

Aku mahavõtmine

⚠ HOIATUS

Vigastus- ja kahjustusohht akude mahavõtmisel ja paigaldamisel seadme ümberkukkumise tõttu!

Vigastused ja varakahjud

Pidage akude mahavõtmisel ja paigaldamisel silmas seadme kindlat seisuasendit.

⚠ HOIATUS

Ümber kukkuv seade

Vigastusohht, kahjustusohht

Võtke akud maha ainult siis, kui seadmele on paigaldatud puhastuspea.

1. Seadke programmivalikulüliti „0“ peale.
2. Eemaldage nutivõti.
3. Tühjendage mustaveepaak.
4. Lükake seadet u 2 m ettepoole, et juhturid näitaksid tahapoole.
5. Hoidke mustaveepaaki haardesüvendist ja pöörake külgsuunas ülespoole.
6. Ühendage kaabel aku miinuspooluselt lahti.
7. Ühendage ülejäänud kaablid akude küljest lahti.
8. Eemaldage vahekaugusehoidikud.
9. Võtke akud välja.
10. Utiliseerige äratarvitatud akud vastavalt kehtivatele seadusäetetele.

Käikuvõtmine

Laadimisomaduste seadistamine

Enne seadme esmakordset käikuvõtmist, pärast hoolduse lähtestamist või teist tüüpi aku vahetamisel on oluline tingimata seadistada laadimisomadused.

⚠ OHT

Seadme tahtmatu käivitamise oht

Vigastusohht

Enne seadme kallal mis tahes tööde tegemist eemaldage süüteküünla pistik või ühendage lahti aku.

TÄHELEPANU

Aku kahjustusohht

Aku kasutusiga ja laadimisvõimsus võivad olla mõjutatud valede laadimisomaduste tõttu.

Veenduge, et masinas on valitud aku jaoks sobivad aku omadused. Hetkel valitud aku omadusi saab näha laadimise ajal ekraanil või rakenduse kaudu piirkonnas „Seadme olek“.

Märkus

Laadimisomadusi saab seadistada ainult Kärcheri teenindus.

Aku omadused on saadaval järgmistele akudele:

- EXIDE GF12105V
- HOPPECKE TB115
- EXIDE GF12076V
- EXIDE FF12080W
- TROJAN 27TMX
- HOPPECKE TB80
- ZENITH L120185

Märkus

Teiste akude kasutamiseks saab Kärcheri teenindus luua Custom Battery omadused, mille jaoks tuleb esitada vastavad aku parameetrid.

Aku laadimine

⚠ OHT

Vigastuohht laadija tõttu!

Elektrilöök laadija asjatundmatu kasutamise tõttu!

Järgige seadme tüübisildil olevat võrgupinget ja kaitset.

Kasutage laadijat ainult kuivades, piisava õhutusega ruumides.

Paigaldatud laadija on elektrooniliselt reguleeritud ja sobib kõiki dele soovitatud akudele, see lõpetab laadimisprotsessi automaatselt.

Märkus

Kasutades kiirlaadijat, saab laadimisaega lühendada max 2,5 tunnini (ainult liitiumioonversiooni puhul).

Märkus

Iga paigaldatud akutüübi jaoks peab olema seadistatud vastav laadimisomadus.

Paigaldatud akut näidatakse laadimisel displeil.

Laadimisaeg on keskmiselt max 14 tundi.

Seadet ei saa laadimisprotsessi jooksul kasutada.

Märkus

Seadmel on sügavtühjenemiskaitse, s.t. kui käitamisel saavutatakse veel lubatud minimaalne mahutavus, lülitatakse harjamootor ja turbiin välja.

1. Sõidutage seade otse ettenähtud laadimiskohta, vältige seejuures tõuse.
2. Pistke võrgupistik ühenduskaabli olemasolevasse pistikupesasse.
3. Laadige nii kaua, kuni ekraanil kuvatakse täislaadimist.

Akude hooldushaard (märgakud)

⚠ OHT

Söövitusoht happe väljumise tõttu!

Täitke akut veega ainult siis, kui see on tühi.

Kasutage akuhappega ümberkäimisel kaitseprille ja loputage nahale või riietele sattunud happepritsmed viivitamatult veega maha.

TÄHELEPANU

Akude kahjustusohht!

Lisaainetega vett kasutades kaotab aku garantii.

Kasutage akude järeltäitmiseks ainult destilleeritud või magestatud vett (EN 50272-T3).

Ärge kasutage võõrliisandeid ega parendusvahendeid.

1. Lisage üks tund enne laadimisprotsessi lõppu destilleeritud vett. Järgige seejuures õiget happetaset vastavalt aku tähistusele.

Laadimisprotsessi lõpus peavad kõik elemendid gaasi eraldama.

Seadme sisselülitamine

1. Pistke nutivõti juhtpuldil sisse.
2. Keerake programmilüliti puhastusprogrammile. Displeil kuvatakse üksteise järel järgmised andmed:

- Kärcheri logo
- Järgmise hoolduseni kuluv aeg tundides
- Aku seisukord ja töötunnid
- Tarkvara versioon
- Töönäit

Joonis I

- ① Aku laadimisseisund
- ② Seadistatud vedoseering (ainult elektrilise veeventiiliga seadmete puhul)
- ③ Seadistatud kiirus
- ④ Seadistatud puhastusvahendi doseering (ainult seadmevariandi DOSE puhul)

Seade on käitusvalmis.

Nutitelefonid sidestamine

Seadmega ühendatud nutitelefonid rakendusega „Machine Connect” saab kasutada järgmisi laiendatud seadme funktsioone:

- puhastuspea tüübi seadistamine
- maksimaalse transpordikiiruse seadistamine
- USB-pordi välja-/sisselülitamine
- harja(de) järealtalitusaja seadistamine
- imusüsteemi järealtalitusaja seadistamine
- kiirusest sõltuva vedoseerimise sisse-/väljalülitamine
- kollase nutivõtme õiguste haldamine
- tehase seadete taastamine

Märkus

Võimalikud funktsioonid sõltuvad seadme teostusest.

1. Skannige nutitelefoni seadmes olev QR-kood.

Joonis J

- ① KOOD
- ② Bluetooth® sümbol
2. Installige ja käivitage nutitelefoni rakendus „Machine Connect”.
3. Pistke nutivõti juhtpuldil sisse.
4. Vajutage 3 sekundi jooksul korrige seadme käsitsemispuldil olevaid klahve „+” ja „-”.

Märkus

Sidestusprotsessi ajal vilgub käsitsemispuldil Bluetooth® sümbol.

5. Sidestamiseks järgige nutitelefonid rakenduse juhiseid.
6. Rakenduse funktsioone selgitatakse nutitelefoni.

Märkus

Kui nutitelefoni on seadmega sidestatud, põleb Bluetoothi sümbol pidevalt.

Märkus

Mobiiltelefoni saab aku laadimiseks ühendada seadme USB-pordiga.

Hooldustaotlused

Teatud käituskestuse möödumisel kuvatakse ekraanile korraldus erinevate hooldustegevuste teostamiseks:

Korraldus	Intervall (tundi)
PUHASTAMINE FILTER IME-MINE	10
PUHASTAMINE IMITALA	20
PUHASTAMINE VEE FILTREERIMINE	50
KONTROLLIMINE HARJA KULLUMINE	100
KONTROLLIMINE IMIHUUL	100

1. Teostage näidatud hooldustegevus.
2. Kinnitamiseks vajutage mis tahes nuppu käsitsemispuldil. Korraldus lähtestatakse ja kuvatakse pärast intervalli möödumist uuesti.

Käitamine

⚠ OHT

Ohuolukord käitusel

Vigastusohht

Laske ohu korral sõiduhuovast lahti.

Seisustabiilsuse kadu

Vigastusohht

Vajutage pedaali puhastuspea tõstmiseks/langetamiseks ainult ühe jalaga. Jääge teise jalaga kindlalt ja turvaliselt põrandal seisma.

Käitusainete lisamine

Puhta vee lisamine

1. Avage puhtaveepaagi sulgur.
2. Lisage puhtast vett (maksimaalselt 50 °C) kuni täiteotsaku alservani.
Juhis: Puhtaveevoolik võib täitmise ajal voolikuhoidikuga kinni kiiluda.
3. Sulgege puhtaveepaagi sulgur.

Puhta vee lisamine täitevoolikuga

1. Tõmmake täitevoolik seadmest välja.
2. Ühendage täitevooliku ots veekraaniga.
3. Võtke puhtaveepaagi sulgur ära.
4. Avage vee pealevool (veetemperatuur maksimaalselt 50 °C).
5. Jälgige puhtaveepaagi täitetaset läbi täitmisava.
6. Sulgege vee pealevool, kui täitetase jõuab täiteotsaku alaservani.
7. Paigaldage puhtaveepaagi sulgur.
8. Lahutage täitevoolik veekraani küljest.
9. Lükake täitevoolik seadmesse.

Puhta vee lisamine täitesüsteemiga

1. Ühendage veevoolik täitesüsteemi pessa (vee maksimaalne temperatuur 50 °C).
2. Avage veepealevool.
3. Jälgige seadet, automaatne täitmissüsteem katkestab vee pealevoolu, kui puhtaveepaak on täis.
4. Sulgege vee pealevool.
5. Eemaldage veevoolik.

Juhised puhastusvahendite kohta

TÄHELEPANU

Kahjustusohut ebasobivate puhastus- ja hooldusvahendite kasutamisel!

varakahjude

Kasutage eranditult Kärcheri soovitatud puhastus- ja hooldusvahendeid. Kui kasutatakse ebasobivaid puhastus- ja hooldusvahendeid, võivad seade, pörandad ja pinnad kahjustuda.

Järgige puhastus- ja hoolitsusvahendite ettenähtud kasutusotsarvet ja ohutuskaarte.

Ärge mingil juhul kasutage puhastus- ja hooldusvahendeid, mis on tuleohtlikud, tugevalt vahutavad või sisaldavad lahusteid, soolhapet või vesinikfluoriidhapet.

Märkus

Ärge kasutage tugevalt vahutavaid puhastusvahendeid.

Soovitatavad puhastusvahendid

Kasutamine	Puhastusvahend
Kõigi veekindlate pörandate igapäevane puhastus	CA 50 C RM 756
Igapäevane puhastus hoolduskomponentidega	RM 746 RM 780
Tööstuslike pörandakatte igapäevane puhastus ja põhipuhastus	RM 69
Läikivate katete igapäevane puhastus	RM 755
Portselanist keraamiliste plaatide igapäevane puhastus ja põhipuhastus	RM 753
Happekindlate katete igapäevane puhastus ja põhipuhastus	RM 751
Puhastamine ja desinfitseerimine	RM 732
Kõigi leeliskindlate pörandakatte põhipuhastus	RM 752
Leelise suhtes tundlike pörandate põhipuhastus ja kihieemaldus	RM 754

Doseerimiseseadise puhastusvahendite lisamine

Ainult doosi variandi puhul:

Puhtasse vette lisatakse teel puhastuspeasse puhastusvahendit mõtteseadme abil.

1. Valige puhastusvahend puhastusvahendi kanistrisse.

Märkus

Doseerimiseseadise saab lisada kuni 3% puhastusvahendit. Kui annus on suurem, tuleb puhastusvahend lisada puhtaveepaaki.

TÄHELEPANU

Ummistumisoht

Puhastusvahendi lisamisel puhtaveepaaki võib puhastusvahend kuivada ja häirida doseerimiseseadise talitlust.

Pärast puhastusvahendi lisamist puhtaveepaaki loputage seadet puhta veega: Valige vee pealekandmisega puhastusprogramm, seadke veekogus suurimale väärtusele, seadke puhastusvahendi doseerimine 0 peale.

Puhastusvahendi lisamine ilma doseerimiseseadiseta

1. Lisage puhastusvahend puhtaveepaaki.

Märkus

Täiteava sulgurkübaral on sees skaala ja seda saab kasutada puhastusvahendi koguse mõõtmiseks.

Puhastusvahendi doseeringu seadistamine

Seadmevariandi DOSE puhul doseeritakse puhastusvahendit puhta vee hulka puhastuspea juurde viival teel.

Puhastusvahendi doseeringut saab iga puhastusprogrammi jaoks eraldi seadistada.

1. Pistke nutivõti juhtpuldi sisse.
2. Valige programmilülitiga seadistatav puhastusprogramm.
3. Vajutage puhastusvahendi doseerimise klahvi.
4. Seadistage soovitud puhastusvahendi doseering klahvidega „+“ ja „-“.
5. Seadistuse ülevõtmiseks oodake 3 sekundit või vajutage mõnda teist klahvi.

Veekoguse seadistamine

1. Seadistage veekogust vastavalt pörandakatte määrdumisele.

Märkus

Teostage esimesed puhastuskatsed vähese veekogusega. Suurendage veekogust samm-sammult, kuni on saavutatud soovitud puhastustulemus.

Märkus

Tühja puhtaveepaagi korral töötab puhastuspea ilma vedeliku juurdevooluta edasi.

Manuaalne veeventiil

Manuaalse veeventiiliga seade on varustatud käsitsemispuldi kõrval paremal veedoseerimise reguleerimisnupuga.

1. Keerake veedoseeringu reguleerimisnupp soovitud väärtusele.

Märkus

Harjaniisutus on aktiivne ainult langetatud puhastuspea ja raken-datud sõiduhuova korral.

Elektriline veeventiil

Elektrilise veeventiiliga seade on varustatud käsitsemispuldil veedoseeringu klahviga.

Veedoseeringut saab iga puhastusprogrammi jaoks eraldi seadistada.

1. Pistke nutivõti juhtpuldi sisse.
2. Valige programmilülitiga seadistatav puhastusprogramm.
3. Vajutage veedoseeringu klahvi.
4. Seadistage soovitud veedoseering klahvidega „+“ ja „-“.
5. Seadistuse ülevõtmiseks oodake 3 sekundit või vajutage mõnda teist klahvi.

Märkus

Harjaniisutus on aktiivne ainult langetatud puhastuspea ja raken-datud sõiduhuova korral.

Imitala kalde seadistamine

Kalle tuleb seadistada nii, et imitala imihuuled vajutatakse kogu pikkuses ühtlaselt pörandale.

1. Asetage seade ilma kallakuta pinnale.
2. Valige programm „Väljaimemine“.
3. Sõitke seadmega veidi ettepoole. Imitala lastakse alla.
4. Lugege vesiloodi.

Joonis K

- ① Polt
- ② Mutter
- ③ Vesilood

5. Keerake mutter M 12 lahti, hoides seejuures M 10 sisekuuskantpolti lihtvõtmega kinni.
6. Reguleerige polti nii, et vesiloodi näit oleks mõlema joone vahel.
7. Keerake mutter M 12 kinni, hoides seejuures M 10 sisekuuskantpolti lihtvõtmega kinni.
8. Uue seadistuse kontrollimiseks liigutage seadet langetatud imitalaga imirežiimis veidi maad edasi ja jälgige vesiloodi. Vajadusel korrake seadistamist.

Kõrguse seadistamine

Kõrguse seaduriga mõjutatakse imihultele paindumist pörandaga kokkupuutel.

Märkus

Põhiseadistus: 3 alusseibi imitala peal, 3 alusseibi all.

Ebaühtlane pörand: 5 alusseibi imitala peal, 1 alusseib all.

Väga sile pörand: 1 alusseib imitala peal, 5 alusseibi all.

1. Keerake mutter maha.

Joonis L

- ① Mutter
- ② Alusseib
- ③ Hoidikuga vahekaugusrull

2. Asetage soovitud arv alusseibisid imitala ja vahekaugusrulli vahele.
3. Paigaldage ülejäänud alusseibid vahekaugusrullist ülespoole.
4. Keerake mutter peale ja pingutage kinni.
5. Korrake protsessi teisel vahekaugusrullil.

Märkus

Seadistage mõlemad vahekaugusrullid samale kõrgusele.

Harja külgtõmbe seadistamine

(Ainult D 51 puhastuspea puhul)

Kui seade tõmbab puhastamise ajal ühele küljele, saab seda kõrvaldada harjakalde reguleerimisega.

Märkus

Pärast harja/padja vahetamist võib osutuda vajalikuks külgtõmme uuesti seadistada.

1. Reguleerige harjakalde pöörnuppu, kuni seade liigub otse edasi.

Joonis M

- ① Harjakalde pöörnuppu

Seadme sisselülitamine

1. Seadke võtmelüliti „1“ peale.
Displei näitab üksteise järel:
 - ajavahemikku kuni järgmise klienditeenindusteni
 - käsitsemisploki tarkvara versiooni
 - aku laadimisseisundit ja töötundide arvu

Sõitmine

Märkus

Seade on konstrueeritud nii, et puhastuspea ulatub paremalt üle. See võimaldab ülevaatlikkude, serva lähedal töötamist.

1. Sisestage nutivõti.
2. Pöörake imitala langetushoob üles.
3. Liigutage pedaali Puhastuspea tõstmine/langetamine alla ja fikseerige paremal.
4. Seadke programmilüliti mis tahes programmile.

△ ETTEVAATUS

Kahjustusohu seadmega sõitmisel

Seadet ei tohi liigutada, kui harjapea on ülestõstetud asendis, kuna see võib põhjustada puhastusüksuse kahjustuse või purunemise. Klappige harjapea enne mahalaadimist või sõitmist alla.

5. Liigutage seadet.
 - a Vajutage sõiduhooob ette.
Seade liigub edasi.
 - b Vajutage sõiduhooob taha.
Seade liigub tagasisuunas.

Märkus

Seade hakkab liikuma alles siis, kui sõiduhoooba liigutatakse umbes 5° võrra.

6. Laske sõiduhooob lahti.
Seade peatub.

Puhastamine

TÄHELEPANU

Kahjustusohu

Kui seadet kasutatakse liiga kaua ühe koha peal, võib pörandakate kahjustuda.

Ärge käituge seadet koha peal.

1. Sisestage nutivõti.
2. Seadke programmilüliti soovitud puhastusprogrammile.
3. Pöörake imitala langetushoob alla.
4. Vajutage pedaali Puhastuspea tõstmine/langetamine alla, liigutage seda vasakule ja laske sel üles minna.
5. Vajutage sõiduhooob ette ja sõitke puhastatavale pinnale.

Märkus

Kui mustaveepaak on täis, sulgeb ujuk imemisava ja imiturbiin töötab kõrgema pöördearvuga. Sel juhul lülitage imimine välja ja sõitke mustaveepaagi tühjendamiseks.

Käituse lõpetamine

Puhastamise lõpetamine

1. Keerake veekoguse reguleerimisnupp asendisse „OFF“ (mitte DOSE teostuse puhul).
2. Laske sõiduhooob lahti.
3. Vajutage pedaali Puhastuspea tõstmine/langetamine alla ja fikseerige paremal.
4. Sõitke veidi edasi.
Jääkvesi imetakse välja.
5. Pöörake imitala langetushoob üles.

Musta vee väljalaskmine

△ HOIATUS

Keskkonnareostus!

Keskkonnareostus asjatundmatu utiliseerimise tõttu heitvetesse. Järgige kohalikke heitvee käitlemise eeskirju.

1. Võtke väljalaskevoolik hoidikust välja ja langetage sobiva kogumisanuma kohal.

Joonis N

2. Suruge või murdke äravooluvoolik ettenähtud kohas kokku.
3. Avage väljalaskevooliku kaas.
4. Laske must vesi välja. Reguleerige vee kogust vajutades või kokku murdes.
5. Loputage mustaveepaaki puhta veega.

Loputussüsteemi mustaveepaak

1. Võtke musta vee väljalaskevoolik hoidikust välja ja langetage sobiva kogumisanuma kohale.
2. Avage äravooluvooliku doseerimisseadise kaas.
3. Avage mustaveepaagi kaas.
4. Tõmmake paindlik sulgur loputussüsteemilt ära.
5. Ühendage veevoolik loputussüsteemiga.

Joonis O

- ① Sulgur
- ② Paagiõhutuse klapp
- ③ Loputussüsteemi veeühendus
6. Sulgege mustaveepaagi kaas.
7. Avage vee pealevool ja loputage mustaveepaaki u 30 sekundit.
Vajadusel korrake loputusprotsessi 2 - 3 korda.
8. Sulgege vee pealevool ja lahutage voolik seadmest.
9. Paigaldage paindlik sulgur uuesti loputussüsteemi vee pealevoolu külge.
10. Sulgege mustaveepaagi kaas. Seejuures vajutage paagiõhutuse klapp sisse nii, et pilu jääb avatuks ja mustaveepaaki saab kuivatada.
11. Vajutage musta vee väljalaskevoolik hoidikusse ja sulgege doseerimisseadise kaas.

Laske puhas vesi sulgurist välja

1. Avage puhtaveepaagi sulgur.
2. Laske puhas vesi välja.
3. Puhastage filtrit.
4. Pange puhtaveepaagi sulgur peale.

Laske puhas vesi täitetaseme näidiku kaudu välja

1. Võtke täitetasemenäidiku voolik hoidikust välja ja pöörake allapoole.
2. Paigaldage uuesti voolik.

Jämeda mustuse mahuti tühjendamine

(Ainult R-puhastuspea korral)

1. Tõstke jämeda mustuse mahuti üles ja tõmmake see välja.

Joonis P

- ① Jämeda mustuse mahuti
2. Tühjendage jämeda mustuse mahuti ja puhastage vajaduse korral.
3. Pange jämeda mustuse mahuti uuesti sisse.

Seadme seiskamine

1. Keerake programmilüliti asendisse „0“.
2. Eemaldage nutivõti.
3. Vajutage hoob Puhastuspea tõstmise/langetamine alla ja fikseerige paremal.
4. Pöörake imitala langetushoob üles.
5. Kindlustage seade äraveeremise vastu.
6. Sulgege mustaveepaagi kaas. Vajutage seejuures paagiõhutamise klapp sisse nii, et see fikseerub puhtaveepaagi soones, nii et mustaveepaak saab kuivada.
7. Laadige vajaduse korral akut.

Transport

⚠ OHT

Sõitmine tõusudel

Vigastusoht

Käitage seadet peale- ja mahalaadimiseks ainult tõusudel kuni maksimaalväärtuseni (vt peatükki „Tehnilised andmed“).

Sõitke aeglaselt.

⚠ ETTEVAATUS

Kaalu eiramine

Vigastus- ja kahjustusoht

Pidage transportimisel silmas seadme kaalu.

Laadige seadet ainult tühja musta- ja puhtaveepaagiga.

Laadige seadet ainult teise inimese abil või sõiduajamiga.

1. Vajutage pedaal Puhastuspea tõstmise/langetamine alla ja fikseerige paremal.
2. Kahjustuste vältimiseks võtke harjad välja.
3. Demonteerige imitala seadmelt.
4. Sõidukites transportimisel kindlustage seade kinnitusaasade abil vastavalt kehtivatele direktiividele libisemise ja ümberkukkumise vastu.

Joonis Q

Ladustamine

⚠ ETTEVAATUS

Vigastus- ja kahjustusoht kaalu eiramisel

Pidage ladustamisel silmas seadme kaalu.

TÄHELEPANU

Kahjustusoht külma tõttu!

varakahjude

Tühjendage seade täielikult puhtast ja mustast veest. Täielikult äravoolamata vesi võib külmumisel kahjustada seadet. Kaitske alati seadet külma eest: käitamisel, transportimisel ja ladustamisel.

- Antud seadet tohib ladustada ainult siseruumides.
- Enne pikaajalist ladustamist laadige akud täis.
- Laadimise ajal laadige akud vähemalt kord kuus täis.

Hooldus ja jooksevremont

⚠ OHT

Soovimatult töötav seade

Vigastusoht

Keerake programmilüliti asendisse „0“.

Tõmmake enne kõiki seadmel teostatavaid töid nutivõti välja.

Tõmmake laadija võrgupistik välja.

- Laske must vesi ja puhas vesi välja ning utiliseerige.

Ohutusala ülevaatus / hooldusleping

Oma edasimüüjaga saate Te kokku leppida regulaarse ohutusala ülevaatus või sõlmida hoolduslepingu. Palun laske ennast nõustada.

Hooldusintervallid

Pärast iga käitust

TÄHELEPANU

Kahjustusoht!

Seadme kahjustusoht asjatundmatu puhastamise tõttu.

Ärge pihustage seadet veega ning ärge kasutage agressiivseid puhastusvahendeid.

- Laske must vesi välja.
- Puhastage mustaveepaak mustaveepaagi loputussüsteemiga.
- Võtke jämeda mustuse sõel mustaveepaagist välja ja puhastage.
- Kontrollige turbiini kaitsesõela, vajaduse korral võtke see välja ja puhastage.
- Puhastage seadet väljast niiske, pehmes puhastusvahendilahuses immutatud lapiga.
- Ainult R-puhastuspea: Võtke jämeda mustuse mahuti välja ja tühjendage see.
- Ainult R-puhastuspea: Puhastage veejaotusvarras.
- Puhastage imihuuli, kontrollige kulumist ja vahetage vajadusel välja.
- Puhastage puhastuspeal olevaid puhastushuuli, kontrollige kulumist ja vajaduse korral vahetage välja.
- Puhastage harjasid, kontrollige kulumist ja vahetage vajadusel välja.
- Sulgege mustaveepaagi kaas. Seejuures vajutage paagiõhutamise klapp sisse nii, et pilu jääb avatuks ja mustaveepaaki saab..
- Laadige akut.

Pliiakku:

- Kui laadimisseisund on alla 50%, laadige aku täielikult ja katkestamata täis.
- Kui laadimisseisund on üle 50%, laadige akut ainult siis, kui järgmisel kasutamisel vajatakse täielikku käituskestust.

Liitium-ioonaku:

- Vajaduse korral laadige.

Iga kuu

- Tühjendage ja loputage mustaveepaaki.
- Puhastage puhtaveefiltrit.
- Puhastage ujuk.
- Pliiakuga ajutiselt seisatud seadme korral: Tehke aku võrdustav laadimine.
- Kontrollige akupooluseid oksüdatsiooni suhtes, vajaduse korral harjake puhtaks. Pidage silmas ühenduskaablite kindlat asetust.
- Puhastage mustaveepaagi ja kaane vahelisi tihendeid ja kontrollige nende tihedust, vajaduse korral asendage uutega.
- Ainult R-puhastuspea: Puhastage harjatunnel.
- Ainult R-puhastuspea: Tõmmake puhastuspeal olev veejaotusliist ära ja puhastage veekanal.
- Kontrollige mittehoidusvabade pliiakude puhul elementide happetihedust.
- Pikema seisuaaja korral seisake seade täielikult laetud akuga. Laadige aku vähemalt iga kuu täielikult täis.

Iga aasta

- Laske ettekirjutatud ülevaatus teostada klienditeenindusel.

Hooldustööd

Jämeda mustuse sõela puhastamine

1. Avage mustaveepaagi kaas.

Joonis R

- ① Jämeda mustuse sõel
2. Tõmmake jämeda mustuse sõel üles ära.
3. Loputage jämeda mustuse sõela voolava vee all.
4. Pange jämeda mustuse sõel mustaveepaaki.

Veejaotusvarda puhastamine

1. Vajutage fiksaatorhoob vasakule ja tõmmake samaaegselt veejaotusliist puhastuspeast eemale.

Joonis W

- ① Veejaotusliist
- ② Fiksaatorhoob
2. Võtke veejaotusliist puhastuspeast ära.
3. Puhastage veejaotusvarras.
4. Sisestage liistu vasak pool puhastuspeasse.
5. Pöörake veejaotusliist puhastuspea poole ja fikseerige paremal küljel.

Puhtaveefiltri puhastamine

1. Laske puhas vesi välja.
2. Keerake puhtaveepaagi sulgur maha.

Joonis S

- ① Puhtaveefilter
- ② Puhtaveepaagi sulgur
3. Tõmmake puhtaveefilter välja ja loputage puhta veega.
4. Pange puhtaveefilter sisse.
5. Paigaldage puhtaveepaagi sulgur.

Pöörake imihuuled ümber või vahetage välja

Kui imihuuled on ärakulunud, tuleb need ümber pöörata või uute-ga asendada.

Imihuuli saab pöörata 3 korda, kuni kõik 4 serva on kulunud.

1. Võtke imitala ära.
2. Keerake tähtkäepidemed välja.

Joonis T

- ① Tähtkinnitus
- ② Pingutuslint
- ③ Imitala sisemine osa
- ④ Pingutuslukk
3. Tõmmake imitala siseosa välja.
4. Avage pingutuslukk.
5. Eemaldage pingutuslint.
6. Vabastage imihuuled siseosast.

Joonis U

- ① Pesurihuul
- ② Tugihuul
- ③ Imitala sisemine osa
- ④ Pingutuslint
7. Vajutage pööratud või uued imihuuled imitala sisemise osa nappudele.
8. Kinnitage pingutusrihm.
9. Lükake imitala sisemine osa ülemisse ossa.
10. Keerake tähtkäepidemed sisse ja pingutage kinni.

Ketasharjade asendamine

Märkus

Kui harjaste pikkus on jõudnud 10 mm-ni, vahetage ketasharjad välja.

1. Vajutage hoob Puhastuspea tõstmine/langetamine alla ja fikseerige paremal.
2. Lükake harja vahetuse pedaal alla.
3. Tõmmake ketashari küljelt puhastuspea alt välja.
4. Hoidke uut ketasharja puhastuspea all, vajutage üles ja fikseerige.

Harjavaltside vahetamine

Märkus

Kui harjaste pikkus on jõudnud 10 mm-ni, vahetage harjavaltsid välja.

1. Vajutage hoob Puhastuspea tõstmine/langetamine alla ja fikseerige paremal.
2. Vajutage harjavahetuse klahvi.

Joonis V

- ① Harjavahetuse klahv
- ② Laagrikate
- ③ Harjavalts
3. Pöörake laagrikatet paremale.
4. Tõmmake harjavaltsid välja.
5. Positsioneerige laagrikohtadesse uus, eesmine harjavalts.
6. Positsioneerige laagrikohtadesse uus, tagumine harjavalts.
7. Pöörake laagrikate tagasi ja fikseerige.

Padjandi asendamine

Joonis Y

- ① Lükkesanga fikseerimispol
- ② Käepide
1. Tõmmake lükkesanga küljel olev fikseerimispol välja ja keera-ke seda (2x).
2. Hoidke orbitaalpea käepidemest ja pöörake see ülespoole kuni piirikuni.

Märkus

Orbitaalpea fikseerub selles asendis kindlalt tänu fikseerimispoldile.

3. Tõmmake padjand tööketalt aeglaselt ära.

Joonis AA

- ① Centerlock
- ② Tööketas
4. Joondage uus padjand Centerlockiga.
5. Suruge padjand tugevalt täispinnaliselt tööketale.

Joonis Z

- ① Fikseerimispoltide rippkinnitus
6. Võtke orbitaalpea käepidemest kinni, tõmmake rippkinnituse fikseerimispol välja, pöörake orbitaalpea tagasi tööasendisse ja laske rippkinnituse fikseerimispoldil keerates tagasi alga-sendisse libiseda.
7. Lukustage fikseerimispol liugpuksis, positsioneerides pea keevitus-koostesõlme suhtes ja keerates fikseerimispoldi käepidemeid (2x).

Märkus

Veenduge, et lukustuspol on täielikult fikseerunud.

8. Vajutage käepide alla kuni piirikuni.

Tööketta asendamine padjandiga

Joonis Y

- ① Lükkesanga fikseerimispol
- ② Käepide
1. Tõmmake lükkesanga küljel olev fikseerimispol välja ja keera-ke seda (2x).
2. Hoidke orbitaalpea käepidemest ja pöörake see ülespoole kuni piirikuni.

Märkus

Orbitaalpea fikseerub selles asendis kindlalt tänu fikseerimispoldile.

3. Tõmmake padjand tööketalt aeglaselt ära.

Joonis AA

- ① Tööketas

- ② Centerlock
4. Vabastage polt tööketalt alumiiniumadapteriga (6x).
 5. Vabastage Center-Locki polt (3x).
 6. Vahetage tööketas harjaga välja.
 7. Kruvige tööketas alumiiniumadapteriga (6x) külge.

Joonis Z

- ① Fikseerimispoltide rippkinnitus

8. Võtke orbitaalpea käepidemest kinni, tõmmake rippkinnituse fikseerimispolst välja, pöörake orbitaalpea tagasi tööasendisse ja laske rippkinnituse fikseerimispoltil keerates tagasi alga-sendisse libiseda.
9. Lukustage fikseerimispolst liugpuksis, positsioneerides pea keevitus-koostesõlme suhtes ja keerates fikseerimispoltdi käepidemeid (2x).

Märkus

Veenduge, et lukustuspolst on täielikult fikseerunud.
10. Vajutage käepide alla kuni piirikuni.

Abi rikete korral

⚠ OHT

Soovimatult töötav seade

Vigastusohut

Seadke enne kõiki seadmel teostatavaid töid programmilüliti asendisse „0“.

Tõmmake enne kõiki seadmel teostatavaid töid nutivõti välja.

Tõmmake laadija võrgupistik välja.

- Laske must vesi ja puhas vesi välja ning utiliseerige.
- Rikete korral, mida ei saa kõrvaldada antud tabeli abil, pöörduge klienditeeninduse poole.

Rike ilma teavituseta displeil

Rike	Kõrvaldamine
Seadet ei saa käivitada	<ol style="list-style-type: none"> 1. Sisestage nutivõti. 2. Seadke programmilüliti soovitud programmile. 3. Vajutage sõiduhuuba. 4. Kontrollige akut, vajaduse korral laadige. 5. Kontrollige, kas akupoolused on ühendatud.
Vee kogus ei ole piisav	<ol style="list-style-type: none"> 1. Kontrollige puhta vee täitetaset, vajaduse korral täitke paaki. 2. Suurendage vee kogust. <ol style="list-style-type: none"> a Teostus DOSE: Seadistage veekogus käsitemispuldil oleva veekoguse klahviga. b Muud teostused: Seadistage veekogust veekoguse reguleerimispeast. 3. Puhastage puhtaveefiltrit. 4. R-puhastuspea: Puhastage veejaotusvarras. 5. Kontrollige voolikuid ummistuse suhtes, vajaduse korral puhastage.
Imemisvõimsus on liiga väike	<ol style="list-style-type: none"> 1. Seadke programmilüliti NORMAAL- või INTENSIIV-MOODUSELE. 2. Seadistage rakenduse imemisvõimsus asendisse HIGH. 3. Pange seade seisma ja laske must vesi välja. 4. Kontrollige, kas musta vee väljalaskevoolikul olev kaas on suletud. 5. Puhastage mustaveepaagi ja kaane vahelisi tihendeid ja kontrollige nende tihedust, vajaduse korral asendage uutega. 6. Kontrollige turbiini kaitseõela määrdumise suhtes, vajaduse korral puhastage. 7. Puhastage imihuuli imitalal, vajaduse korral pöörake ümber või asendage uutega. 8. Kontrollige imivoolikut ummistuse suhtes, vajaduse korral puhastage. 9. Kontrollige imivoolikut tiheduse suhtes, vajaduse korral asendage uuega. 10. Kontrollige imitala seadistust. 11. Hoidke mustaveepaaki haardesüvendist ja pöörake külgsuunas ülespoole. <ol style="list-style-type: none"> a Kontrollige imiturbiini tihendit. b Kontrollige imikanali tihendit. <p>Joonis X</p> <ol style="list-style-type: none"> ① Imikanali tihend ② Imiturbiini tihend
Puhastustulemus on ebapiisav	<ol style="list-style-type: none"> 1. Vähendage kiirust. 2. Valige intensiivsem puhastusprogramm. 3. Suurendage harja vastusurumisrõhku. 4. Kontrollige harju kulumine suhtes, vajaduse korral asendage uutega. 5. Kontrollige harja määrdumise suhtes, vajaduse korral puhastage. 6. Kontrollige harjatüüpi ja puhastusvahendit sobivuse suhtes. 7. Kontrollige vee pealevoolu. 8. Suurendage vee kogust. 9. Rakendage kaheastmelist meetodit: Esimesel läbikäigul puhastage ilma imusüsteemita, teisel läbikäigul puhastage imusüsteemiga.
Imiturbiin töötab suurenenud pööretearvuga	<ol style="list-style-type: none"> 1. Laske must vesi välja. 2. Puhastage ujuk. 3. Kontrollige ebamesõela, vajaduse korral puhastage. 4. Kontrollige imivoolikut ummistuse suhtes, vajaduse korral puhastage. 5. Kontrollige imitala ummistuse suhtes, vajaduse korral kõrvaldage ummistus

Rike	Kõrvaldamine
Harjad ei pöörle	1. Kontrollige, kas võõrkeha blokeerib harja, vajaduse korral eemaldage võõrkeha. 2. Seadke programmilüliti soovitud programmile. 3. Langetage puhastuspea.
Seade vibreerib puhastamisel	1. Kontrollige, kas hari (harjad) on korrektselt monteeritud. 2. Kasutage pehmet harja. 3. Vahetage hari välja.
Ainult teostus DOSE: Puhastusvahendi doseerimine ei tööta	1. Kontrollige puhastusvahendi kanistris oleva puhastusvahendi taset. 2. Suurendage puhastusvahendi doseeringut. 3. Kontrollige puhastusvahendi vooliku ühendust puhastusvahendi kanistriga. 4. Puhastage puhastusvahendi kanistris olev filter. 5. Kontrollige puhastuspeani viiva vooliku tagasilöögiventili ummistuse suhtes. 6. Kontrollige voolikuid lekete suhtes. 7. Kontrollige puhastusvahendi pumba talitlust.
Musta vee äravooluvoolik on ummistunud	1. Avage äravooluvooliku doseerimisseadise kaas. 2. Tõmmake imivoolik imitala küljest lahti ja sulgege see käega. 3. Seadke programmilüliti imusüsteemiga programmile. Ummistus imetakse äravooluvoolikust välja mustaveepaaki.

Rike teavitusega displeil

Rike	Põhjus	Kõrvaldamine
LISA KIK	Nutivõtit pole sisestatud.	● Pistke nutivõti sisse.
VALE KIK	Sisestatud nutivõti ei anna luba valitud funktsiooni teostamiseks.	● Kasutage muud nutivõtit. ● Vajaduse korral laske kasutatud nutivõti vabaks lülitada (olenevalt juhtumist).
LUBA PUUDUB	Sisestatud nutivõti ei anna luba valitud funktsiooni teostamiseks.	● Kasutage muud nutivõtit. ● Vajaduse korral laske kasutatud nutivõti vabaks lülitada (olenevalt juhtumist).
VABAST. KÄEPID.LÜLITI!	Seadme sisselülitamisel on sõiduhob vajutatud.	● Laske mõlemad sõiduhobvad lahti.
AKUTASE MADAL	Aku on peaaegu tühi. Seadme puhastusfunktsioonid lülitatakse automaatselt välja.	● Sõidutage seade laadimisjaama ja laadige aku täis.
AKU TÜHI	Aku on tühi. Puhastusfunktsioonid ja sõiduajam on välja lülitatud.	● Lülitage seade välja, oodake veidi ja lülitage uuesti sisse. Seejärel sõitke laadimisjaama. Vajaduse korral lükake laadimisjaama väljalülitatud seisundis. Laadige aku täis.
VEE LÄBIVOOLU TÕRGE	Elektriline veeventiil on defektne.	● Võtke ühendust klienditeenindusega.
AJAMIMOOTOR ÜLEK.	Sõidumootori voolutarve on liiga suur.	● Kontrollige sõiduajamit võõrkehade suhtes. ● Valige madalama tõusuga tee. ● Lülitage seade välja, oodake veidi, lülitage seade uuesti sisse.
AJAMIMOOTOR BLOKK.	Sõidumootor on blokeeritud.	● Kontrollige sõiduajamit võõrkehade suhtes. ● Asetage iga veoratas üksikult pukkidele ja kontrollige, kas saab pöörata.

Tehnilised andmed

	D 51	D 60	R 55	O 51
Üldist				
Sõidukiirus (max)	km/h 6	6	6	6
Teoreetiline pindalavõimsus	m ² /h 3060	3600	3060	3060
Praktiline ala katvus	m ² /h 1380	1620	1490	1380
Mustaveepaagi maht	l 50	50	50	50
Jämeda mustuse mahuti maht	l -	-	3,5	-
Puhastusvahendipaagi maht (valik doos)	l 3	3	3	3
Puhastusvahendi doos	% 0...3	0...3	0...3	0...3
Vee doos	l/min 0...2,5±0,2	0...2,6±0,2	0...2,6±0,2	0...2,5±0,2
Mõõtmed				
Pikkus	mm 1375	1290	1284	1380
Laius imitalata	mm 542	542	542	542
Kõrgus	mm 1082	1082	1082	1082
Töölaius	mm 510	600	550	510
Pakendi mõõtmed pxlxk	mm 1505x770x1271	1505x770x1271	1505x770x1271	1505x770x1271
Rehvid				
Esiratas, laius	mm 50	50	50	50
Esiratas, läbimõõt	mm 200	200	200	200
Tagaratas, laius	mm 28	28	28	28
Tagaratas, läbimõõt	mm 100	100	100	100

		D 51	D 60	R 55	O 51
Kaal					
Lubatud kogukaal	kg	245	241	235	257
Tühikaal (transpordikaal)	kg	195	191	185	207
Harja kontaktjõud, max	N (kg)	290 (29)	250 (25)	155 (15,5)	340 (34)
Harja kontaktisurve, max	N/m ² (g/cm ²)	3,2 (32)	2,5 (25)	6,3 (63)	3,2 (32)
Seadme võimsusandmed					
Nimipinge	V	24	24	24	24
Nimipinge, liitium-ioon	V	25,6	25,6	25,6	25,6
Aku mahutavus	Ah (5 h)	76 / 80 / 105 / 115	76 / 80 / 105 / 115	76 / 80 / 105 / 115	76 / 80 / 105 / 115
Aku mahutavus, liitium-ioon	Ah (5 h)	80 / 90	80 / 90	80 / 90	80 / 90
Keskmine võimsustarve	W	1300	1300	1350	1300
Sõidumootori võimsus	W	130	130	130	130
Imiturbiini võimsus	W	250	250	250	250
Harja ajami võimsus	W	800	800	980	800
Kaitseliik		IPX3	IPX3	IPX3	IPX3
Imemine					
Imemisvõimsus, õhukogus	l/s	21	21	21	21
Alarõhk (max)	kPa (mbar)	9,5 (95)	9,5 (95)	9,5 (95)	9,5 (95)
Puhastusharjad					
Harja läbimõõt	mm	510	2 x 300	96	510
Harja pikkus	mm	-	-	550	-
Harja pööretearv	1/min	140	150	965	140
Sisemine laadija					
Nimipinge	V	100...240	100...240	100...240	100...240
Sagedus	Hz	50-60	50-60	50-60	50-60
Voolutarve	A	max 5	max 5	max 5	max 5
Laadimisaeg	h	max 14	max 14	max 14	max 14
Sisemine kiirlaadur (ainult liitium-ioon-variant)					
Nimipinge	V	100...240	100...240	100...240	100...240
Sagedus	Hz	50-60	50-60	50-60	50-60
Voolutarve	A	max 10	max 10	max 10	max 10
Laadimisaeg	h	max 2,5	max 2,5	max 2,5	max 2,5
Ümbrustingimused					
Lubatud temperatuurivahemik	°C	5...40	5...40	5...40	5...40
Veetemperatuur max	°C	50	50	50	50
Täitesüsteemi veerõhk	MPa (bar)	1(10)	1(10)	1(10)	1(10)
Mustaveepaagi loputussüsteemi veerõhk	MPa (bar)	1 (10)	1 (10)	1 (10)	1 (10)
Suhteline õhuniiskus	%	20...90	20...90	20...90	20...90
Tõus					
Tööpiirkonna tõus max	%	2	2	2	2
Kindlakstehtud väärtused EN 60335-2-72 kohaselt					
Labakäsi-käsivars vibratsiooniväärtus	m/s ²	0,2	0,2	0,2	1,8
Ebakindlus K	m/s ²	0,2	0,2	0,2	0,2
Helirõhutase L _{pA} ökorežiim	dB(A)	62	62	62	62
Helirõhutase L _{pA} normaalrežiim	dB(A)	65	65	65	65
Ebakindlus K _{pA}	dB(A)	2	2	2	2
Helivõimsuse tase L _{WA} + ebakindlus K _{WA} normaalrežiim	dB(A)	81	81	81	81

Õigus tehnilisteks muudatusteks.

Garantii

Igas riigis kehtivad meie volitatud müügiesindaja antud garantiitingimused. Seadmel esinevad mistahes rikked kõrvaldame garantiiajal tasuta, kui põhjuseks on materjali- või tootmisviga. Garantiijuhtumil pöörduge ostu tõendava dokumendiga oma edasimüüja või lähima volitatud klienditeeninduse poole.

(Aadressi vt tagaküljelt)

Täiendavat teavet garantii kohta (kui see on olemas) leiate Kärcheri kohaliku veebilehe teeninduspiirkonnast "Allalaadimiste" alt.

EL vastavusdeklaratsioon

Käesolevaga kinnitame, et allpool nimetatud toode vastab loetletud direktiivide ja määruste asjaomastele sätetele. Tootel meiega kooskõlastamata muudatuste teostamisel kaotab käesolev deklaratsioon kehtivuse. Vastavusdeklaratsiooni väljastamise eest vastutab üksnes tootja.

Toode: pörandapuhastaja

Tüüp: 1.533-xxx

Direktiivid ja määrused

2006/42/EÜ (+2009/127/EÜ)

2011/65/EL

2014/30/EL

2014/53/EL (TCU)

Kohaldatud ühtlustatud normid

EN 60335-1

EN 60335-2-29

EN 60335-2-72

EN 62311: 2008

EN 55012: 2007 + A1: 2009

EN 61000-6-3: 2007 + A1:2011

EN IEC 61000-6-2: 2005

EN IEC 63000: 2018

EN 18031-1:2024

TCU

EN 301 511 V12.5.1

EN 300 440 V2.1.1

EN 300 328 V2.2.2

EN 300 330 V2.1.1

Kohaldatud riiklikud normid

-

Nimi ja aadress

Dokumentatsioonivolinik:

S. Reiser

Alfred Kärcher SE & Co. KG

Alfred-Kärcher-Str. 28 - 40

71364 Winnenden (Germany)

Tel: +49 7195 14-0

Faks: +49 7195 14-2212



H. Jenner

Chairman of the Board of Management



S. Reiser

Manager Regulatory Affairs & Certification

Winnenden, 2021/07/01

Allakirjutanud tegutsevad juhatuse ülesandel ja volitusega.

Alfred Kärcher SE & Co. KG

Alfred-Kärcher-Str. 28 - 40

71364 Winnenden (Germany)



Tel: +49 7195 14-0

Faks: +49 7195 14-2212

Saturs

Vispārīgas norādes	175
Darbības princips	175
Noteikumiem atbilstoša lietošana	175
Apkārtējās vides aizsardzība	176
Piederumi un rezerves daļas	176
Piegādes apjoms	176
Drošības norādes	176
Ierīces apraksts	177
Intelligent Key	178
Montāža	178
Ekspluatācijas uzsākšana	179
Ierīces ieslēgšana	180
Savienošana pāri ar viedtālruni	180
Uzaicinājumi veikt apkopi	180
Ekspluatācija	180
Transportēšana	183
Uzglabāšana	183
Kopšana un apkope	183
Palīdzība traucējumu gadījumā	185
Tehniskie dati	186
Garantija	187
ES atbilstības deklarācija	188

Vispārīgas norādes

  Pirms uzsākt ierīces lietošanu, izlasiet šo oriģinālo lietošanas instrukciju un pievienotās drošības norādes. Rīkojieties saskaņā ar tām. Saglabājiet abus bukletus turpmākai lietošanai vai nākamajam īpašniekam.

Darbības princips

Šo beršanas-sūkšanas mašīnu izmanto līdzenu grīdu mitrai tīrīšanai.

Ierīci var pielāgot attiecīgajam tīrīšanas uzdevumam, iestatot ūdens daudzumu, tīrīšanas līdzekļa daudzumu, kā arī braukšanas ātrumu.

Ierīci var pielāgot attiecīgajam tīrīšanas uzdevumam, izvēloties piemērotu tīrīšanas programmu.

Darba platums, kā arī tīrā un netīrā ūdens tvertņu ietilpība (skatīt nodaļu "Tehniskie dati") nodrošina efektīvu tīrīšanu ar ilgu kalpošanas laiku.

Šī ir pašgājēja ierīce.

Akumulatorus var uzlādēt, izmantojot iebūvēto uzlādes ierīci. Uzlādes ierīci var darbināt ar 100–240 V spriegumu.

Norādījumi

Atkarībā no tīrīšanas uzdevuma, ierīci var aprīkot ar dažādiem piederumiem. Palūdziet mūsu katalogu vai apmeklējiet mūs internetā www.kaercher.com.

Noteikumiem atbilstoša lietošana

Šī ierīce ir piemērota izmantošanai komerciālajiem un industriālajiem mērķiem, piem., viesnīcās, skolās, slimnīcās, rūpnīcās, veikalos, birojos un tīres īpašumiem. Izmantojiet šo ierīci tikai kā norādīts šajā lietošanas instrukcijā.

- Ierīci drīkst izmantot tikai, lai tīrītu mitrumizturīgas un pret puļēšanu noturīgas gludas grīdas.
- Ierīce nav piemērota apsalušu grīdu tīrīšanai (piem., saldētavās).
- Ierīce ir izstrādāta grīdu tīrīšanai iekšējās vai pārgājējās platībās.
- Ierīce ir piemērota lietošanai temperatūras diapazonā 5–40 °C.
- Ierīce jāuzglabā pret salu drošā telpā.
- Ierīce nav piemērota lietošanai sprādzienbīstamā vidē.
- Ar ierīci nedrīkst uzņemt uzliesmojošas gāzes, neatšķaidītas skābes vai šķīdinātājus. To vidū ir arī benzīns, krāsas šķīdinātāji un apkures eļļa, kas var veidot sprādzienbīstamus maisījumus, sajaucoties virpulī ar iesūkšanas gaisu. Neizmantojiet acetonu, neatšķaidītas skābes vai šķīdinātājus, jo tie agresīvi iedarbojas uz ierīcē izmantotajiem materiāliem.

- Reaktīvie metāla putekļi (piem., alumīnijs, magnēzijs, cinks) savienojumā ar izteikti sārmainiem vai skābiem tīrīšanas līdzekļiem veido sprādzienbīstamas gāzes.
- Ierīce nav paredzēta publisko satiksmes ceļu tīrīšanai.
- Nemiet vērā pieļaujamo grīdas virsmas slodzi (skatīt nodaļu "Tehniskie dati").
- Ierīci drīkst aprīkot tikai ar oriģinālo papildaprīkojumu un rezerves daļām.
- Izmantojot uzlādes ierīces vai akumulatorus, drīkst izmantot tikai lietošanas instrukcijā apstiprinātos komponentus. Atšķirīga kombinācija atbilstīgi jāapstiprina uzlādes ierīces un/vai akumulatora piegādātājam.

Apkārtējās vides aizsardzība

 Iepakojuma materiāli ir atkārtoti pārstrādājami. Lūdzu, atbrīvojieties no iepakojuma videi draudzīgā veidā.

 Elektriskās un elektroniskās ierīces satur vērtīgus pārstrādājamus materiālus un bieži vien tādas sastāvdaļas kā baterijas, akumulatorus vai eļļu, kuri neatbilstošas apstrādes vai nepareizas utilizācijas rezultātā var radīt potenciālu apdraudējumu cilvēku veselībai un apkārtējai videi. Tomēr šīs sastāvdaļas ir nepieciešamas ierīces pareizai darbībai. Ar šo simbolu marķētās ierīces nedrīkst izmest kopā ar sadzīves atkritumiem.

Informācija par sastāvdaļām (REACH)

Pašreizējo informāciju par sastāvvielām atradīsiet: www.kaercher.de/REACH

Piederumi un rezerves daļas

Izmantot tikai oriģinālos piederumus un oriģinālās rezerves daļas, jo tie garantē drošu un nevainojamu ierīces darbību. Informāciju par piederumiem un rezerves daļām skatīt www.kaercher.com.

Piegādes apjoms

Izsaiņojot pārbaudiet, vai saturs ir pilnīgs. Ja trūkst piederumi vai transportēšanas laikā radušies bojājumi, lūdzu, informējiet tirgotāju.

Drošības norādes

Pirms ierīces pirmās izmantošanas reizes izlasiet un ievērojiet šo lietošanas instrukciju un pievienoto brošūru "Drošības norādījumi suku tīrīšanas ierīcēm", Nr. 5.956-251.0, un rīkojieties saskaņā ar tām.

⚠ BRĪDINĀJUMS

Ierīce var apgāzties

Savainošanās risks

Nelietojiet ierīci uz slīpām virsmām.

⚠ BRĪDINĀJUMS

Nepareizas ekspluatācijas rezultātā radīts apdraudējums

Cilvēki var tikt savainoti.

Lietotājiem jābūt atbilstoši instruētiem par šīs ierīces izmantošanu.

Ierīci drīkst darbināt tikai tad, kad pārsegs un visi vāki ir aizvērti.

Drošības ierīces

⚠ BRĪDINĀJUMS

Savainojumu gūšanas risks!

Nopietni savainojumi izrūkstošu, pārveidotu vai neefektīvu drošības ierīču dēļ.

Neapejiet vai nenoņemiet drošības ierīces un neatslēdziet to funkcijas. Drošības ierīces ir paredzētas jūsu aizsardzībai.

Avārijas apturēšana

Norādījums

Lai nekavējoties pārtrauktu ekspluatāciju, izņemiet Intelligent Key atslēgu (avārijas apturēšana).

Braukšanas svira

Ja braukšanas svira tiek atlaista, braukšanas piedziņa un suku piedziņa izslēdzas.

Simboli uz ierīces



⚠ BĪSTAMI

Uzlādes process

Elektriskais trieciens

Nenoņemiet polu aizsargvāciņus no akumulatora poliem.

Pievērsiet uzmanību pareizai montāžai



⚠ IEVĒRĪBAI

Bojājumu risks

Ūdens bojā sūkšanas turbīnu

Raugiet, lai šādi marķētā atverē neiekļūtu ūdens.

Norādījumi par akumulatoru (bateriju) un uzlādes ierīci

Litija jonu modelī ir uzstādīti litija jonu akumulatori. Uz tiem attiecas īpaši kritēriji. Bojātus akumulatorus drīkst izņemt, uzstādīt un pārbaudīt tikai Kärcher klientu apkalpošanas dienests vai speciālists.

Norādījumus par uzglabāšanu un transportēšanu varat iegūt savā Kärcher klientu apkalpošanas dienestā.

⚠ BĪSTAMI

Ierīces pārveidošana un izmaiņas nav atļautas.

Nedrīkst atvērt akumulatoru, pastāv īssavienojuma risks. Turklāt var izdalīties kairinoši tvaiki vai kodīgi šķidrums.

Nepakļaujiet akumulatoru spēcīgiem saules stariem, karstumam un uguns liesmām. Pastāv sprādziena risks.

Neizmantojiet uzlādes ierīci sprādzienbīstamā vidē.

Neizmantojiet uzlādes ierīci, ja tā ir netīra vai slapja.

Uzlādes laikā nodrošiniet pietiekamu ventilāciju.

Sprādzienbīstamība. Akumulatoru tuvumā vai akumulatora uzlādes telpā Jūs nedrīkstat rīkoties ar atklātu liesmu, radīt dzirksteli vai smēķēt.

Sprādzienbīstamība. Nenovietojiet uz akumulatora nevienu instrumentu vai tamlīdzīgu priekšmetu, t. i., uz gala poliem un elementu savienotājiem.

⚠ BRĪDINĀJUMS

Pirms katras lietošanas reizes pārbaudiet, vai ierīcei un strāvas vadam nav bojājumu. Pārtrauciet lietot bojātas ierīces un ļaujiet bojātās daļas salabot tikai kvalificētam personālam.

Glabājiet akumulatorus un uzlādes ierīci bērniem nepieejamā vietā.

Neuzlādējiet bojātus akumulatorus. Bojātos akumulatorus lūdziet nomainīt Kärcher klientu apkalpošanas dienestam.

Bojātu akumulatoru neizmetiet sadzīves atkritumos. Informējiet Kärcher klientu apkalpošanas dienestu.

Izvairieties no kontakta ar šķidrumu, kas izplūst no bojātiem akumulatoriem. Ja notikusi nejauša saskare, noskalojiet šķidrumu ar ūdeni. Ja nokļūst acīs, konsultējieties arī ar ārstu.

⚠ UZMANĪBU

Noteikti ievērojiet šo lietošanas instrukciju. Ievērojiet likumdevēja ieteikumus apejoties ar akumulatoriem.

Tīkla spriegumam jāatbilst spriegumam, kas norādīts uz ierīces datu plāksnītes.

Izmantojiet uzlādes ierīci tikai kopā ar uzlādēšanai apstiprinātu akumulatoru paku.

Izmantojiet akumulatoru tikai kopā ar šo ierīci. Aizliegts un bīstami to izmantot citiem mērķiem.

Brīdinājuma simboli

Rīkojoties ar akumulatoriem, ievērojiet turpmākos brīdinājumus:

	Ievērojiet piezīmes akumulatora instrukcijās, uz akumulatora un šajā lietošanas instrukcijā.
	Valkājiet acu aizsargus.
	Glabājiet skābes un akumulatorus bērniem nepieejamā vietā.
	Sprādzienbīstamība
	Uguns, dzirksteles, atklāta liesma un smēķēšana ir aizliegta.
	Skābes radītu apdegumu risks.
	Pirmā palīdzība.
	Brīdinājums
	Likvidēšana
	Nemetiet akumulatorus atkritumu tvertnē.

Ierīces apraksts

Ierīces pārskats

Attēls A

- ① Tīršanas līdzekļa tvertne (tikai DOSE versijā)
- ② Tīršanas līdzekļa iesūkšanas šļūtene (tikai DOSE versijā)
- ③ Tīrā ūdens uzpildes atvere ar vāciņu un integrētu mērtrauku
- ④ Turbīnas aizsargsiets
- ⑤ Šļūtenes turētājs
- ⑥ Tīrā ūdens uzpildes šļūtene
- ⑦ Vārstulis tvertnes ventilācijai
- ⑧ Netīrā ūdens tvertnes skalošanas sistēmas ūdens pieslēgums
- ⑨ Pludiņš
- ⑩ Rupjo neīrsumu siets
- ⑪ Pamatstacijas turēšanas sliede
- ⑫ Akumulators
- ⑬ Mopa turētājs
- ⑭ R tīršanas galva
- ⑮ Ūdens sadales stienis
- ⑯ Ūdens dozēšanas regulēšanas poga (tikai Good versijā)
- ⑰ Novietošanas vieta tīršanas komplektam "Homebase Box"
- ⑱ Netīrā ūdens tvertnes vāks
- ⑲ Viedtālruņa turētājs
- ⑳ Vadības panelis
- ㉑ Netīrā ūdens tvertne
- ㉒ *Tīrā ūdens uzpildes sistēma
- ㉓ Tīrā ūdens uzpildes līmeņa rādītājs un iztukšošanas šļūtene
- ㉔ Padziļināts rokturis netīrā ūdens tvertnes pacelšanai uz augšu

- ㉕ Sukas nomaiņas taustiņš (R tīršanas galva)
- ㉖ Rupjo neīrsumu tvertne (R tīršanas galva)
- ㉗ Tīrā ūdens tvertne
- ㉘ Datu plāksnīte
- ㉙ Iesūkšanas sijas fiksācijas svira
- ㉚ Iesūkšanas sija
- ㉛ Iesūkšanas sijas nolaišanas svira
- ㉜ Tīršanas galvas pacelšanas/nolaišanas pedālis
- ㉝ Uzglabāšanas nodalījums
- ㉞ Sūkšanas šļūtene
- ㉟ Tīrā ūdens tvertnes vāks ar filtru
- ⓫ Tīkla kabeļa aķis
- ⓬ Netīrā ūdens iztukšošanas šļūtene ar dozēšanas ierīci
- ⓭ Stumšanas rokturis
- ⓮ Braukšanas svira
- ⓯ Ruļļveida sukas (R tīršanas galva)
- ⓰ Sukas nomaiņas pedālis (D tīršanas galva)
- ⓱ Diskveida suka (D tīršanas galva)
- ⓲ D 51 tīršanas galva
- ⓳ Sukas slīpuma grozāmā poga (D 51 tīršanas galva)
- ⓴ USB ports
- ⓵ Iesūkšanas sijas uzglabāšana
- ⓶ D 60 tīršanas galva
- ⓷ Sukas galvas stiprinājums
- ⓸ O 51 tīršanas galva
- ⓹ Piedziņas diska un uzlika
- ⓺ Rokturis

* Izvēles iespēja, ** Nav iekļauts piegādes komplektācijā

Krāsu marķējums

Ierīces komponenti, kas paredzēti lietotāja veiktai lietošanai vai apkopei, ir marķēti dzeltenā krāsā.

Vadības panelis

Attēls B

- ① Programmas slēdzis
- ② Braukšanas svira
- ③ * Ūdens dozēšanas taustiņš
- ④ Displejs
- ⑤ Vieta viedtālruņa glabāšanai
- ⑥ Viedtālruņa turētājs
- ⑦ Ātruma taustiņš
- ⑧ * Tīršanas līdzekļa dozēšanas taustiņš
- ⑨ Taustiņš "+"
- ⑩ Taustiņš "-"
- ⑪ Intelligent Key
Balts – iekārtas izmantotājs
Sarkans – servisa tehniķis

* Papildaprīkojums

Programmas slēdzis

Attēls C

- ① 0
Ierīce ir izslēgta.
- ② ECO REŽĪMS
Veiciet grīdas mitro tīršanu un netīrā ūdens uzsūkšanu ar mazāku resursu patēriņu (samazināts sukas apgriezību skaits, sūkšanas jauda, tīršanas līdzekļa un ūdens deva).
- ③ NORMĀLAIS REŽĪMS
Veiciet grīdas mitro tīršanu un netīrā ūdens uzsūkšanu.
- ④ INTENSĪVAIS REŽĪMS
Veiciet grīdas mitro tīršanu (ar paaugstinātu tīršanas līdzekļa un ūdens devu) un netīrā ūdens uzsūkšanu.

Iesūkšanas sijas turētājs

Braukšanai pa šaurām vietām vai noglabāšanai sūkšanas stieni var demontēt un piekārt uz ierīces malas.

Attēls D

- ① Iesūkšanas sijas uzglabāšana (ierīces mala)
- ② Iesūkšanas sija

Simboli uz ierīces



Uzlādes ierīces strāvas vads



Nostiprināšanas punkts



*Mopa turētājs



* Tīrā ūdens uzpilde



Tīrā ūdens tvertnes uzpildes līmenis 25 %



Tīrā ūdens tvertnes uzpildes līmenis 50 %



Tīrā ūdens tvertnes uzpildes līmenis 100 %



Sukas nomaiņas pedālis (BD)

Sukas nomaiņas taustiņš (BR)



Sukas slīpuma iestatīšana (tikai D 51 tīršanas galvai)



Netīrā ūdens izliešana

Tīrā ūdens izliešana



Lielo netīrumu tvertnes noņemšana



Tīršanas galvas pacelšana / nolaišana



Braukt uz priekšu



Braukt atpakaļ

Intelligent Key

Intelligent Key tiek izmantota, lai ieslēgtu ierīci un iespējotu noteiktas ierīces funkcijas.

- **Dzeltena: Iekārtas izmantotājs**
Ierīci var izmantot. Viedtālruna lietotnē var mainīt visus tīršanas programmu iestatījumus, kas šai atslēgai ir iespējoti.
- **Pelēka: Priekšstrādnieks**
Ierīci var izmantot. Var mainīt visus ierīcē pieejamo tīršanas programmu iestatījumus.

Montāža

Ierīces izkraušana

⚠ UZMANĪBU

Bojājumu bīstamība, pārvietojot ierīci

Ierīci nedrīkst pārvietot ar paceltu birstes galvu, jo tas var sabojāt vai iznīcināt tīršanas ierīci.

Pirms izkraušana vai braukšanas nolieciet birstes galvu.

1. Izskrūvējiet transportēšanas stiprinājumu skrūves.

Attēls E

Attēls F

- ① Transportēšanas stiprinājums
2. Noņemiet transportēšanas stiprinājumus.
3. Ierīci virzienā uz priekšu nostumt no paletes.

Iesūkšanas sijas uzstādīšana

1. Pagrieziet abas fiksācijas sviras uz augšu.

Attēls G

- ① Sūkšanas šļūtene
 - ② Iesūkšanas sijas piekare
 - ③ Iesūkšanas sija
 - ④ Fiksācijas svira
2. Iesūkšanas siju ievietot iesūkšanas sijas stiprinājumā.
 3. Pagrieziet abas fiksācijas sviras uz leju.

Suku montāža

1. Suku montāža ir aprakstīta nodaļā „Apkopes darbi”.

Akumulatori

Ieteicamie akumulatori

IEVĒRĪBAI

Bojājumu risks

Akumulatorus drīkst aizstāt tikai ar tādas pašas tehnoloģijas akumulatoriem.

Svina akumulatorus nedrīkst aizstāt ar litija jonu akumulatoriem. Litija jonu akumulatorus nedrīkst aizstāt ar svina akumulatoriem.

Svina akumulatori:

Apraksts	Pasūt.-Nr.
Komplekts 76 Ah – bez apkopes, 24 V	2.815-099.0
Komplekts 105 Ah - bez apkopes, 24 V	2.815-100.0
Komplekts 115 Ah – bez apkopes, 24 V	2.815-091.0
Komplekts 80 Ah – bez apkopes, 24 V	2.815-090.0

Ierīcei nepieciešami 2 akumulatori.

Litija jonu akumulatori:

Apraksts	Pasūt.-Nr.
80 Ah, 25,6 V	6.654-454.0
90 Ah, 25,6 V	6.654-558.0

Ierīcei nepieciešams 1 akumulators.

Maksimālie akumulatora izmēri

Garums	350
Platums	355
Augstums	290

Akumulatoru ievietošana un pieslēgšana

Norādījumi

Ierīces variantā ar litija jonu akumulatoru akumulators jau ir uzstādīts un pievienots.

⚠ BĪSTAMI

Uguns un sprādzienbīstamība!

Nelieciet darbarīkus vai ko līdzīgu uz akumulatora. Īssavienojums un sprādzienbīstamība.

Izvairīties no smēķēšanas un atklātas liesmas.

Telpām, kurās tiek veikta akumulatoru uzlāde, jābūt labi vēdinātām, jo uzlādes laikā rodas ļoti sprādzienbīstama gāze.

⚠ BRĪDINĀJUMS

Savainojumu risks, ierīcei apgāzoties!

Izņemot un ievietojot akumulatorus, ierīce var apgāzties.

Izņemot un ievietojot akumulatorus, pārliecieties, vai ierīce atrodas stabilā stāvoklī.

IEVĒRĪBAI

Vadības elektronikas bojājumu risks!

Samainot akumulatora pieslēgumu polaritāti, var sabojāt vadības elektroniku.

Pieslēdzot akumulatoru ievērojiet pareizo polaritāti.

△ BRĪDINĀJUMS

Dzīvības apdraudējums ugunsgrēka vai sprādziena rezultātā, dzīji izlādētu akumulatoru gadījumā!

Dzīji izlādētu akumulatoru nepareiza uzlāde var izraisīt ugunsgrēku.

Nedarbiniet ierīci, ja akumulators ir dzīji izlādējies.

Pirms sistēmas ekspluatācijas uzsākšanas pārlicinieties, vai akumulators ir uzlādēts.

1. Pastumiet ierīci apmēram 2 m uz priekšu, lai vadrullīši būtu vērsti atpakaļ.
2. Turiet netīrā ūdens tvertni aiz padziļinātā roktura un pagrieziet to uz sāniem.
3. Ievietojiet akumulatorus ietverē.
4. Pievienojiet akumulatorus:
 - a Ievietojiet starplikas.

Attēls H

- ① Starplika 340x40x10 (9.763-222.0)
- ② Savienojuma kabelis
- ③ Akumulators
- ④ 80 Ah: Starplika 295x94x10 (5.642-034.0)
115 Ah: Starplika 295x94x23 (5.642-033.0)
- ⑤ Pieslēguma kabelis uz akumulatoru (-)
- ⑥ Pieslēguma kabelis uz akumulatoru (+)
 - b Savienojiet abus akumulatorus ar savienojuma kabeli.
 - c Pieslēguma kabeli pieslēdziet pie vēl brīvajiem akumulatora poliem (+) un (-).
5. Netīrā ūdens tvertni nolaidiet uz leju.

Litija jonu akumulatora aktivizēšana

Litija jonu akumulatori tiek piegādāti transportēšanas režīmā un ir jāaktivizē pirms ierīces lietošanas sākšanas.

1. Uzlādējiet akumulatoru (skatiet "Lietošanas sākšana/akumulatora uzlāde"), tas izslēgs transportēšanas režīmu.

Akumulatora izņemšana

△ BRĪDINĀJUMS

Traumu gūšanas un bojājumu risks, izņemot un uzstādot akumulatorus, ierīcei apgāzoties!

Traumās un materiālie zaudējumi

Izņemot un ievietojot akumulatorus, pārlicinieties, vai ierīce atrodas stabilā stāvoklī.

△ BRĪDINĀJUMS

Ierīce, kas apgāžas

Savainojuma draudi, bojājumu risks

Izņemiet akumulatorus tikai tad, ja ierīcei ir pievienota tīrīšanas galva.

1. Programmu izvēles slēdzi iestatiet uz "0".
2. Izņemiet Intelligent Key atslēgu.
3. Iztukšojiet netīrā ūdens tvertni.
4. Pastumiet ierīci apmēram 2 m uz priekšu, lai vadrullīši būtu vērsti atpakaļ.
5. Turiet netīrā ūdens tvertni aiz padziļinātā roktura un pagrieziet to uz sāniem.
6. Atvienojiet kabeli no akumulatora mīnus pola.
7. Atvienojiet atlikušos kabelus no akumulatoriem.
8. Noņemiet starplikas.
9. Izņemiet akumulatorus.
10. Izlietotos akumulatorus utilizējiet atbilstoši spēkā esošajiem noteikumiem.

Ekspluatācijas uzsākšana

Uzlādes raksturliķnes iestatīšana

Pirms pirmās ekspluatācijas uzsākšanas, pēc veiktas servisa atiestātes (service reset) vai, nomainot uz cita tipa akumulatoru, noteikti jāiestata uzlādes raksturliķne.

△ BĪSTAMI

Apdraudējums, ierīci nejauši iedarbinot

Savainošanās risks

Pirms visiem darbiem atvienot aizdedzes sveču spraudni vai atvienot akumulatoru.

IEVĒRĪBAI

Akumulatora bojājumu risks

Akumulatora darbmūžu un uzlādes jaudu var ietekmēt nepareiza uzlādes raksturliķne.

Pārlicinieties, ka mašīnā ir izvēlēta akumulatora raksturliķne, kas atbilst akumulatoram.

Pašlaik izvēlēto akumulatora raksturliķni var redzēt displejā uzlādes laikā vai lietotnē sadaļā "Ierīces statuss".

Norādījums

Uzlādes raksturliķni var iestatīt tikai Kärcher serviss.

Akumulatora raksturliķnes ir pieejamas šādiem akumulatoriem:

- EXIDE GF12105V
- HOPPECKE TB115
- EXIDE GF12076V
- EXIDE FF12080W
- TROJAN 27TMX
- HOPPECKE TB80
- ZENITH L120185

Norādījums

Lai varētu izmantot arī citus akumulatorus, Kärcher serviss var izveidot pielāgotu akumulatora raksturliķni; šim nolūkam ir jānodrošina atbilstoši akumulatora parametri.

Akumulatora uzlāde

△ BĪSTAMI

Uzlādes ierīces izraisīts savainošanās risks!

Elektrības trieciens uzlādes ierīces nepareizas izmantošanas rezultātā! Ievērojiet tīkla spriegumu un drošinātāju, kas norādīts uz ierīces tipa datu plāksnītes.

Izmantojiet uzlādes ierīci tikai sausās telpās ar pietiekamu ventilāciju. Iebūvētā uzlādes ierīce ir elektroniski vadāma, piemērota visiem ieteiktajiem akumulatoriem un automātiski pabeidz uzlādes procesu.

Norādījums

Izmantojot ātro uzlādes ierīci, uzlādes laiku var saīsināt līdz maks. 2,5 stundām (tikai litija jonu versijai).

Norādījums

Katram uzstādītā akumulatora tipam ir jāiestata atbilstošā uzlādes raksturliķne.

Uzlādes laikā displejā tiek rādīts iebūvētais akumulators.

Uzlādes laiks vidēji aizņem maks. 14 stundas.

Ierīci uzlādes laikā nav iespējams izmantot.

Norādījums

Ierīcei ir dzījās izlādes aizsardzība, t. i., ja lietošanas laikā jauda nokrītas līdz minimālajai pieļaujamajai vērtībai, sukās motors un turbīna izslēdzas.

1. Piebrauciet ierīci tieši pie paredzētās uzlādes vietas, izvairieties no kāpumiem.
2. Iespraudiet savienojuma kabeļa tīkla spraudni kontaktligzdā.
3. Lādējiet, līdz displejs parāda pilnu uzlādi.

Akumulatori, kuriem nav nepieciešama regulāra apkope (mitrie akumulatori)

△ BĪSTAMI

Ķīmisko apdegumu risks, izplūstot skābei!

Uzpildiet akumulatoru ar ūdeni tikai izlādētā stāvoklī.

Darbojoties ar akumulatora skābi, lietojiet aizsargbrilles un neka vējoties noskalojiet ar ūdeni, ja gadījumā skābes šķakatas nokļūst uz ādas vai apģērba.

IEVĒRĪBAI

Akumulatoru bojājumu risks!

Izmantojot ūdeni ar piedevām, tiek zaudēta akumulatora garantija.

Akumulatoru papildināšanai izmantojiet tikai destilētu vai atsāļotu ūdeni (EN 50272-T3).

Neizmantojiet nekādas svešas piedevas vai uzlabotājus.

1. Stundu pirms uzlādes procesa beigām uzpildīt destilētu ūdeni. To darot, ievērot pareizo skābes līmeni atbilstoši akumulatora marķējumam. Uzlādes procesa beigās visām šūnām jāizdala gāzi.

Ierīces ieslēgšana

- Vadības pultī ievietojiet Intelligent Key atslēgu.
- Pagrieziet programmu slēdzi uz tīrīšanas programmu.
Displejā viens pēc otra parādās:
 - Kärcher logo
 - Laiks līdz nākamajai apkopei stundās
 - Akumulatora stāvoklis un darba stundas
 - Programmatūras versija
 - Darbības rādījums

Attēls I

- Akumulatora uzlādes līmenis
- Iestatītā ūdens deva (tikai ierīcēm ar elektrisko ūdens vārstu)
- Iestatītais ātrums
- Iestatītā tīrīšanas līdzekļa deva (tikai ierīces variantam DOSE)

Ierīce ir darb gatavībā.

Savienošana pāri ar viedtālruni

Ar lietotni "Machine Connect" viedtālrunī, kas savienots ar ierīci, var izpildīt ierīces papildu funkcijas:

- iestatīt tīrīšanas galvas veidu;
- iestatīt maksimālo transportēšanas ātrumu;
- izslēgt/ieslēgt USB portu;
- iestatīt sukas(-u) inerces darbības laiku;
- iestatīt iesūkšanas inerces darbības laiku;
- ieslēgt/izslēgt no ātruma atkarīgo ūdens dozēšanu;
- pārvaldīt dzeltenās Intelligent Key atslēgas atļaujas;
- atjaunot rūpnīcas iestatījumus.

Norādījumi

Funkciju pieejamība ir atkarīga no ierīces versijas.

- Ar viedtālruni skenējiet ierīces QR kodu.

Attēls J

- CODE
- Bluetooth® simbols
- Viedtālrunī instalējiet lietotni "Machine Connect" un palaidiet to.
- Vadības pultī ievietojiet Intelligent Key atslēgu.
- Ierīces vadības panelī vienlaicīgi nospiediet taustiņus "+" un "-" un turiet 3 sekundes.

Norādījumi

Kamēr notiek savienošana pāri, vadības panelī mirgo Bluetooth® simbols.

- Izpildiet norādījumus viedtālruna lietotnē, lai savienotu pāri.
- Lietotnes funkcijas ir izskaidrotas viedtālrunī.

Norādījumi

Kad viedtālrunis ir savienots pāri ar ierīci, Bluetooth simbols deg pastāvīgi.

Norādījumi

Lai uzlādētu akumulatoru, mobilo tālruni var savienot ar ierīces USB portu.

Uzaicinājumi veikt apkopi

Pēc noteikta darbības laika displejā parādās uzaicinājums veikt dažādas apkopes darbības:

Uzaicinājums	Intervāls (stundas)
TĪRĪŠANA IESŪKŠANAS FILTRS	10
TĪRĪŠANA IESŪKŠANAS SIJA	20
TĪRĪŠANA ŪDENS FILTRĒŠANA	50
PĀRBAUDE BIRSTES NODI-LUMS	100
PĀRBAUDE IESŪKŠANAS AT-LOCE	100

- Veiciet norādītās apkopes darbības.
- Lai apstiprinātu, nospiediet jebkuru vadības paneļa taustiņu. Uzaicinājums tiek atiestatīts un parādās atkal pēc intervāla beigām.

Ekspluatācija

⚠ BĪSTAMI

Bīstamības situācija ekspluatācijas laikā

Savainošanās risks

Draudu gadījumā atlaidiet braukšanas sviru.

Stabilitātes zudums

Savainošanās risks

Darbiniet tīrīšanas galvas pacelšanas/nolaišanas pedāli tikai ar vienu kāju. Ar otru kāju stāviet stingri un stabili uz zemes.

Degvielas uzpilde

Svaigā ūdens uzpilde

- Atvērt svaigā ūdens tvertnes vāciņu.
- Tīro ūdeni (maks. 50 °C) iepildiet līdz iepildīšanas uzgaļa apakšējai malai.
Norāde: Svaigā ūdens šļūteni uzpildes laikā nofiksēt ar šļūtenes turētāju.
- Aizvērt svaigā ūdens tvertnes vāciņu.

Tīrā ūdens uzpilde ar uzpildes šļūteni

- Izvelciet uzpildes šļūteni no ierīces.
- Pievienojiet uzpildes šļūtenes galu ūdens krānam.
- Noņemiet tīrā ūdens tvertnes vāciņu.
- Atveriet ūdens ieplūdes atveri (maksimālā ūdens temperatūra 50 °C).
- Vērojiet tīrā ūdens tvertnes uzpildes līmeni caur uzpildes atveri.
- Aizveriet ūdens padevi, kad uzpildes līmenis ir sasniedzis uzpildes īscaurules apakšmalu.
- Uzlieciet tīrā ūdens tvertnes vāciņu.
- Atvienojiet uzpildes šļūteni no ūdens krāna.
- Ievietojiet uzpildes šļūteni ierīcē.

Tīrā ūdens uzpilde ar uzpildīšanas sistēmu

- Ūdens šļūteni pievienojiet uzpildīšanas sistēmas pieslēgvietai (maksimālā ūdens temperatūra 50 °C).
- Atvērt ūdens padevi.
- Uzraugiet ierīci; uzpildes automātika pārtrauc ūdens pieplūdi, tiklīdz tīrā ūdens tvertne ir pilna.
- Aizvērt ūdens pieplūdi.
- Noņemiet ūdens šļūteni.

Tīrīšanas līdzekļu norādes

IEVĒRĪBAI

Bojājumu risks, izmantojot nepiemērotus tīrīšanas un kopšanas līdzekļus

Materiālie zaudējumi

Izmantojiet tikai Kärcher ieteiktos tīrīšanas un kopšanas līdzekļus. Izmantojot nepiemērotus tīrīšanas un kopšanas līdzekļus, var tikt bojāta ierīce, kā arī grīdas un virsmas.

Ievērojiet tīrīšanas un kopšanas līdzekļu paredzētos lietošanas mērķus un drošības datu lapas.

Nekad neizmantojiet tīrīšanas un kopšanas līdzekļus, kas ir viegli uzliesmojoši, stipri putojoši vai satur šķīdinātājus, sāļsskābi vai fluorūdeņražskābi.

Norādījumi

Neizmantojiet spēcīgi putojošus tīrīšanas līdzekļus.

Ieteicamie tīrīšanas līdzekļi

Pielietojums	Tīrīšanas līdzeklis
Visu ūdensizturīgo grīdu uzturēšanas tīrīšana	CA 50 C RM 756
Uzturēšanas tīrīšana ar kopjošām sastāvdaļām	RM 746 RM 780
Industriālo segumu uzturēšanas tīrīšana un pamattīrīšana	RM 69
Spīdīgu segumu uzturēšanas tīrīšana	RM 755
Smalkkeramikas flīžu uzturēšanas tīrīšana un pamattīrīšana	RM 753
Skābju izturīgu segumu uzturēšanas tīrīšana un pamattīrīšana	RM 751

Pielietojums	Tīrīšanas līdzeklis
Tīrīšana un dezinfekcija	RM 732
Visu sārmu izturīgo grīdas segumu pamattīrīšana	RM 752
Pret sārmu jutīgu grīdu pamattīrīšana un slāņu noņemšana	RM 754

Tīrīšanas līdzekļa pievienošana ar dozēšanas ierīci

Tikai variantam DOSE:

Tīrīšanas līdzeklis tīrajam ūdenim posmā uz tīrīšanas galvu tiek pievienots, izmantojot dozēšanas ierīci.

1. Tīrīšanas līdzekļa tvertnē iepildiet tīrīšanas līdzekli.

Norādījumi

Izmantojot dozēšanas ierīci, iespējams pievienot ne vairāk kā 3% tīrīšanas līdzekļa. Ja nepieciešama lielāka deva, tīrīšanas līdzeklis jāpievieno tīrā ūdens tvertnē.

IEVĒRĪBAI

Aizsērēšanas risks

Pievienojot tīrīšanas līdzekli tīrā ūdens tvertnē, tīrīšanas līdzeklis var izžūt un traucēt dozēšanas ierīces darbību.

Pēc tīrīšanas līdzekļa pievienošanas tīrā ūdens tvertnē noskalojiet ierīci ar tīru ūdeni: Izvēlieties tīrīšanas programmu ar ūdens uzklāšanu, iestatiet ūdens daudzumu uz visaugstāko vērtību, mazgāšanas līdzekļa devu iestatiet uz 0.

Tīrīšanas līdzekļa pievienošana bez dozēšanas ierīces

1. Tīrīšanas līdzekli ielejiet tīrā ūdens tvertnē.

Norādījumi

Iepildes atveres vāciņa iekšpusē ir skala, ko var izmantot tīrīšanas līdzekļa daudzuma mērīšanai.

Tīrīšanas līdzekļa dozēšanas iestatīšana

Ar DOSE ierīces variantu tīrīšanas līdzeklis tiek pievienots tīrajam ūdenim ceļā uz tīrīšanas galvu.

Tīrīšanas līdzekļa dozēšanu var iestatīt atsevišķi katrai tīrīšanas programmai.

1. Vadības pultī ievietojiet Intelligent Key atslēgu.
2. Ar programmu slēdzi izvēlieties tīrīšanas programmu, kas jāiestata.
3. Nospiediet tīrīšanas līdzekļa dozēšanas taustiņu.
4. Iestatiet vēlamo tīrīšanas līdzekļa dozēšanu ar taustiņiem "+" un "-".
5. Lai apstiprinātu iestatījumu, pagaidiet 3 sekundes vai nospiediet kādu no pārējiem taustiņiem.

Ūdens apjoma iestatīšana

1. Iestatiet ūdens daudzumu atbilstoši grīdas seguma netīrības pakāpei.

Norādījumi

Pirmo tīrīšanas mēģinājumu veikt ar nelielu ūdens daudzumu. Pakāpeniski palielināt ūdens daudzumu, līdz tiek sasniegts vēlams tīrīšanas rezultāts.

Norādījumi

Kad svaigā ūdens tvertne ir tukša, tīrīšanas galva turpina strādāt bez šķidruma padeves.

Manuālais ūdens vārsts

Ja ierīcei ir manuāls ūdens vārsts, tā ir aprīkota ar ūdens dozēšanas regulēšanas pogu pa labi no vadības paneļa.

1. Pagrieziet ūdens dozēšanas regulēšanas pogu atbilstoši vēlamajai vērtībai.

Norādījumi

Sukas mitrināšana ir aktīva tikai tad, ja tīrīšanas galva ir nolaista un braukšanas svira ir aktīva.

Elektriskais ūdens vārsts

Ja ierīcei ir elektriskais ūdens vārsts, tā ir aprīkota ar ūdens dozēšanas taustiņu vadības paneli.

Ūdens dozēšanu var iestatīt atsevišķi katrai tīrīšanas programmai.

1. Vadības pultī ievietojiet Intelligent Key atslēgu.
2. Ar programmu slēdzi izvēlieties tīrīšanas programmu, kas jāiestata.
3. Nospiediet ūdens dozēšanas taustiņu.
4. Iestatiet vēlamo ūdens dozēšanu ar taustiņiem "+" un "-".
5. Lai apstiprinātu iestatījumu, pagaidiet 3 sekundes vai nospiediet kādu no pārējiem taustiņiem.

Norādījumi

Sukas mitrināšana ir aktīva tikai tad, ja tīrīšanas galva ir nolaista un braukšanas svira ir aktīva.

Iesūkšanas sijas slīpuma iestatīšana

Nolieci jāneregulē tā, lai iesūkšanas sijas iesūkšanas atloce visā garumā vienmērīgi tiktu piespiesta grīdai.

1. Novietojiet ierīci uz virsmas bez slīpuma.
2. Izvēlieties programmu "Nosūkšana".
3. Ierīci mazliet pabrauciet uz priekšu. Iesūkšanas sija tiek nolaista lejā.
4. Nolasiet līmeņrādi.

Attēls K

- ① Skrūve
- ② Uzgrieznis
- ③ Līmeņrādis
5. Atskrūvējiet M 12 uzgriezni, vienlaikus pieturot M 10 sešstūra skrūvi ar dakšas atslēgu.
6. Skrūvi iestatīt tā, lai līmeņrāža rādījums atrastos starp abām svītriņām.
7. Pievelciet M 12 uzgriezni, pieturot M 10 sešstūra skrūvi ar dakšas atslēgu.
8. Lai pārbaudītu jauno iestatījumu, sūkšanas režīmā nedaudz pabrauciet ierīci uz priekšu ar nolaistu iesūkšanas siju un vērojiet līmeņrādi. Ja nepieciešams, atkārtojiet iestatīšanas procesu.

Augstuma iestatīšana

Augstuma regulēšana ietekmē iesūkšanas atloces izliekumu, kad tā saskaras ar grīdu.

Norādījumi

Pamatīestatījums: 3 paplāksnes virs, 3 paplāksnes zem iesūkšanas sijas.

Nelīdzena grīda: 5 paplāksnes virs, 1 paplāksne zem iesūkšanas sijas.

Ļoti gluda grīda: 1 paplāksne virs, 5 paplāksnes zem iesūkšanas sijas.

1. Noskrūvēt uzgriezni.

Attēls L

- ① Uzgrieznis
- ② Paplāksne
- ③ Distancēšanas veltnis ar turētāju
2. Ievietojiet vēlamo paplākšņu skaitu starp iesūkšanas siju un distancēšanas veltni.
3. Atlikušās paplāksnes ievietot virs distancēšanas veltna.
4. Uzskrūvējiet uzgriezni un pievelciet.
5. Procesu atkārtot arī pie otra distancēšanas veltna.

Norādījumi

Abus distancēšanas veltnus noregulējiet vienādā augstumā.

Sukas sānu vilces iestatīšana

(Tikai ar D 51 tīrīšanas galvu)

Ja ierīce tīrīšanas laikā novirzās uz vienu pusi, to var novērst, pielāgojot sukas slīpumu.

Norādījumi

Pēc sukas/uzlikas nomaiņas var būt nepieciešams noregulēt sānu vilci.

1. Noregulējiet sukas slīpuma grozāmo pogu, līdz ierīce pārvietojas taisni.

Attēls M

- ① Sukas slīpuma grozāmā poga

Ierīces ieslēgšana

1. Atslēgas slēdzi iestatīt uz "1".

Displejs secīgi attēlo:

- Laiks līdz nākamajam klientu servisam
- Programmatūras versija, vadības panelis
- Akumulatora uzlādes stāvoklis un darba stundu skaits

Braukt

Norādījumi

Ierīce ir konstruēta tā, ka tīrīšanas galva ir izvirzīta pa labi. Tas nodrošina pārskatāmu darbu tuvu malai.

1. Ievietojiet Intelligent Key atslēgu.
2. Pagrieziet iesūkšanas sijas nolaišanas sviru uz augšu.
3. Pārvietojiet tīrīšanas galvas nolaišanas/pacelšanas pedāli uz leju un nofiksējiet to labajā pusē.
4. Programmu slēdzi iestatiet uz jebkuru programmu.

UZMANĪBU

Bojājumu bīstamība, pārvietojot ierīci

Ierīci nedrīkst darbināt ar paceltu birstes galvu, jo tas var sabojāt vai sabojāt tīrīšanas ierīci.

Pirms izkraušanas vai braukšanas nolieciet birstes galvu.

5. Pārvietojiet ierīci.
 - a. Nospiediet braukšanas sviru uz priekšu. Ierīce virzās uz priekšu.
 - b. Nospiediet braukšanas sviru atpakaļ. Ierīce pārvietojas atpakaļ.

Norādījumi

Ierīce sāk pārvietoties tikai pēc tam, kad braukšanas svira ir pārvietota par aptuveni 5°.

6. Atlaidiet braukšanas sviru. Ierīce apstājas.

Tīrīšana

IEVĒRĪBAI

Bojājumu risks

Ja ierīci ilgstoši darbina uz vietas, var tikt bojāts grīdas segums. Nelietojiet ierīci ilgstoši vienā vietā.

1. Ievietojiet Intelligent Key atslēgu.
2. Programmu slēdzi iestatiet uz vēlamo tīrīšanas programmu.
3. Pagrieziet iesūkšanas sijas nolaišanas sviru uz leju.
4. Nospiediet tīrīšanas galvas pacelšanas/nolaišanas pedāli uz leju, pārvietojiet to pa kreisi un ļaujiet pacelties.
5. Spiediet braukšanas sviru uz priekšu un brauciet pa tīrāmo platību.

Norādījumi

Ja netīrā ūdens tvertne ir pilna, pludiņš aizver sūkšanas atveri un sūkšanas turbīna darbojas ar lielāku ātrumu. Šādā gadījumā izslēdziet sūkšanu un aizbrauciet iztukšot netīrā ūdens tvertni.

Ekspluatācijas beigšana

Tīrīšanas beigšana

1. Pagrieziet ūdens daudzuma regulēšanas pogu uz "OFF" (nav DOSE versijai).
2. Atlaidiet braukšanas sviru.
3. Nospiediet tīrīšanas galvas nolaišanas/pacelšanas pedāli uz leju un nofiksējiet to labajā pusē.
4. Īsu gabalu turpināt braukt. Atlikušais ūdens tiek izsūkņēts.
5. Pagrieziet iesūkšanas sijas nolaišanas sviru uz augšu.

Netīrā ūdens iztecināšana

BRĪDINĀJUMS

Apkārtējās vides piesārņojums!

Apkārtējās vides piesārņojums nepareizas notekūdeņu novadīšanas rezultātā.

Ievērojiet vietējos notekūdeņu attīrīšanas noteikumus.

1. Izņemiet iztukšošanas šļūteni no turētāja un ievietojiet to piemērotā savākšanas ietaisē.

Attēls N

2. Saspieties vai salokiet iztukšošanas šļūteni paredzētajā vietā.
3. Atveriet iztukšošanas šļūtenes vāciņu.
4. Izteciniet netīro ūdeni. Ūdens daudzumu kontrolējiet, šļūteni saspiežot vai salokot.
5. Netīrā ūdens tvertni izskalojiet ar tīru ūdeni.

Netīrā ūdens tvertnes skalošanas sistēma

1. Izņemiet netīrā ūdens noplūdes šļūteni no turētāja un ievietojiet to piemērotā savākšanas iekārtā.
2. Atveriet dozēšanas ierīces vāku pie noteces šļūtenes.
3. Atveriet netīrā ūdens tvertnes vāku.
4. Atvienojiet elastīgo noslēgu no skalošanas sistēmas.
5. Ūdens šļūteni savienojiet ar skalošanas sistēmu.

Attēls O

- ① Noslēgs
 - ② Vārstulis tvertnes ventilācijai
 - ③ Skalošanas sistēmas ūdens pieslēgums
6. Aizveriet netīrā ūdens tvertnes vāku.
 7. Atveriet ūdens padevi un aptuveni 30 sekundes skalojiet netīrā ūdens tvertni.

Ja nepieciešams, skalošanas procesu atkārtojiet 2–3 reizes.
 8. Aizveriet ūdens padevi un atvienojiet šļūteni no ierīces.
 9. Atkal pievienojiet elastīgo noslēgu skalošanas sistēmas ūdens padeves atverei.
 10. Aizveriet netīrā ūdens tvertnes vāku. Iespiediet tvertnes ventilācijas vārstu uz iekšu tā, lai paliktu atvērta sprauga un netīrā ūdens tvertne varētu izžūt.
 11. Iespiediet netīrā ūdens noplūdes šļūteni turētājā un aizveriet dozēšanas ierīces vāku.

Tīrā ūdens iztecināšana pie vāka

1. Atveriet tīrā ūdens tvertnes vāku.
2. Izlaidiet tīro ūdeni.
3. Izfīriet filtru.
4. Uzlieciet tīrā ūdens tvertnes vāku.

Tīrā ūdens iztecināšana ar uzpildes līmeņa rādītāja ietaisi

1. Izņemiet uzpildes līmeņa rādītāja šļūteni no turētāja un pagrieziet to uz leju.
2. Pievienojiet šļūteni atpakaļ.

Lielo netīrumu tvertnes iztukšošana

(Tikai R tīrīšanas galviņai)

1. Nedaudz paceliet lielo netīrumu tvertni un izvelciet to.

Attēls P

- ① Lielo netīrumu tvertne
2. Iztukšojiet lielo netīrumu tvertni un, ja nepieciešams, izfīriet.
 3. Ievietojiet lielo netīrumu tvertni atkal atpakaļ.

Ierīces novietošana

1. Programmu slēdzi pagrieziet pozīcijā "0".
2. Izņemiet Intelligent Key atslēgu.
3. Nospiediet tīrīšanas galvas pacelšanas/nolaišanas sviru uz leju un nofiksējiet to labajā pusē.
4. Pagrieziet iesūkšanas sijas nolaišanas sviru uz augšu.
5. Nodrošiniet ierīci pret aizribošanu.
6. Aizveriet netīrā ūdens tvertnes vāku. Vienlaikus iespiediet tvertnes ventilācijas vārstuli tā, lai tas nofiksētos tīrā ūdens tvertnes gropē un netīrā ūdens tvertne varētu izžūt.
7. Nepieciešamības gadījumā uzlādēt akumulatoru.

Transportēšana

△ BĪSTAMI

Braukšana kāpumā

Savainošanās risks

Izmantojiet ierīci iekraušanai un izkraušanai tikai tādos slīpumos, kas nepārsniedz maksimālo vērtību (skatīt nodaļu "Tehniskie dati").

Brauciet lēnām.

△ UZMANĪBU

Svara neievērošana

Savainojumu un bojājumu draudi

Transportējot ņemiet vērā ierīces svaru.

Iekraujiet ierīci tikai ar tukšu netīrā un tīrā ūdens tvertni.

Iekraujiet ierīci tikai ar citas personas palīdzību vai, izmantojot kustības piedziņu.

1. Nospiediet tīrīšanas galvas pacelšanas/nolaišanas pedāli uz leju un nofiksējiet to labajā pusē.
2. Izņemiet sukas, lai izvairītos no bojājumiem.
3. Noņemiet iesūkšanas siju no ierīces.
4. Transportējot transportlīdzeklī, ierīci ar fiksācijas cilpām, atbilstoši spēkā esošajām direktīvām, nodrošināt pret slīdēšanu un apgāšanos.

Attēls Q

Uzglabāšana

△ UZMANĪBU

Savainošanās un bojājumu risks svara neievērošanas rezultātā

Uzglabājot ņemiet vērā ierīces svaru.

IEVĒRĪBAI

Bojājumu risks sala ietekmē

Materiālie zaudējumi

Pilnībā iztukšojiet tīro un netīro ūdeni no ierīces. Ūdens, kas nav pilnībā izlaists, sasaldot var sabojāt ierīci.

Vienmēr sargājiet ierīci no sala: ekspluatācijas, transportēšanas un uzglabāšanas laikā.

- Šo ierīci drīkst uzglabāt tikai iekštelpās.
- Pirms ilgstošas uzglabāšanas pilnībā uzlādējiet akumulatorus.
- Uzglabāšanas laikā vismaz reizi mēnesī pilnībā uzlādējiet akumulatorus.

Kopšana un apkope

△ BĪSTAMI

Ierīce, kas neapzināti ieslēdzas

Savainošanās risks

Pagrieziet programmu slēdzi pozīcijā "0".

Pirms visu darbu veikšanas pie ierīces izņemiet Intelligent Key atslēgu.

Atvienojiet uzlādes ierīces tīkla spraudni.

- Noteciniet un utilizējiet netīro un tīro ūdeni.

Drošības pārbaude /apkopes līgums

Ar savu izplatītāju Jūs varat vienoties par regulāru drošības pārbaudi vai noslēgt apkopes līgumu. Lūdzu, konsultējieties.

Apkopes intervāli

Pēc katras lietošanas

IEVĒRĪBAI

Bojājumu risks!

Ierīces bojājumu risks nepareizas tīrīšanas rezultātā.

Neapsmidziniet ierīci ar ūdeni un neizmantojiet agresīvus tīrīšanas līdzekļus.

- Iztecīniet netīro ūdeni.
- Izīrīet netīrā ūdens tvertni ar netīrā ūdens tvertnes skalošanas sistēmu.
- Izņemiet rupjo netīrumu sietu no netīrā ūdens tvertnes un izīrīet to.
- Pārbaudiet turbīnas aizsargsietu, ja nepieciešams, noņemiet un izīrīet.
- Ierīces ārpusi notīriet ar mitru drānu, kas samērcēta vieglā ziepjūdenī.

- Tikai R tīrīšanas galvai: Izņemiet rupjo netīrumu tvertni un iztukšojiet to.
- Tikai R tīrīšanas galvai: Notīriet ūdens sadales stieni.
- Notīriet iesūkšanas atloces, pārbaudiet to nodilumu un nepieciešamības gadījumā veiciet nomainīšanu.
- Notīriet tīrīšanas galvas pulēšanas mēlītes, pārbaudiet to nodilumu un nepieciešamības gadījumā veiciet nomainīšanu.
- Notīriet sukas, pārbaudiet to nodilumu un nepieciešamības gadījumā veiciet nomainīšanu.
- Aizveriet netīrā ūdens tvertnes vāku. Iespiediet tvertnes ventilācijas vārstu uz iekšu tā, lai paliktu atvērta sprauga un netīrā ūdens tvertne varētu izžūt.
- Uzlādējiet akumulatoru.

Svina akumulators:

- Ja uzlādes līmenis ir zem 50%, uzlādējiet akumulatoru pilnībā un bez pārtraukuma.
- Ja uzlādes līmenis ir virs 50%, uzlādējiet akumulatoru tikai tad, ja nākamajā lietošanas reizē ir nepieciešams pilns darbības laiks.

Litija jonu akumulators:

- Ja nepieciešams, uzlādējiet.

Reizi mēnesī

- Iztukšojiet un izskalojiet tīrā ūdens tvertni.
- Izīrīet tīrā ūdens filtru.
- Notīrīt pludiņu.
- Īslaicīgi atstātai ierīcei ar svina akumulatoru: Veiciet akumulatora izlīdzinošo uzlādi.
- Pārbaudīt, vai akumulatora poli nav oksidējušies, nepieciešamības gadījumā notīrīt. Pārbaudīt, vai savienojuma kabeli ir cieši savienoti.
- Notīrīt blīves starp netīrā ūdens tvertni un vāku un pārbaudīt to hermētiskumu, nepieciešamības gadījumā veikt nomainīšanu.
- Tikai R tīrīšanas galvai: Notīriet suku tuneli.
- Tikai R tīrīšanas galvai: Noņemiet ūdens sadales sloksni uz tīrīšanas galvas un izīrīet ūdens kanālu.
- Svina akumulatoriem, kam nepieciešama apkope, pārbaudiet šūnu skābes hermētiskumu.
- Ilgstošas dīkstāves gadījumā ierīci novietot uzglabāšanai ar pilnībā uzlādētu akumulatoru. Akumulatoru uzlādēt pilnībā vismaz reizi mēnesī.

Reizi gadā

- Klientu servisam ļaut veikt noteikto pārbaudi.

Apkopes darbi

Rupjo netīrumu sietā tīrīšana

1. Atvērt netīrā ūdens tvertnes vāku.

Attēls R

- ① Rupjo netīrumu sietis
2. Rupjo netīrumu sietu izvilkt virzienā uz augšu.
3. Rupjo netīrumu sietu izskalot zem tekoša ūdens.
4. Rupjo netīrumu sietu ievietot netīrā ūdens tvertnē.

Ūdens sadales stienī tīrīšana

1. Nospiediet fiksācijas sviru pa kreisi un vienlaikus pavelciet ūdens sadales stieni prom no tīrīšanas galvas.

Attēls W

- ① Ūdens sadales stienis
- ② Fiksācijas svira
2. Noņemiet ūdens sadales stieni no tīrīšanas galvas.
3. Notīriet ūdens sadales stieni.
4. Ievietojiet stienī kreiso pusi tīrīšanas galvā.
5. Pagrieziet ūdens sadales stieni pret tīrīšanas galvu un nofiksējiet to labajā pusē.

Tīrā ūdens filtra tīršana

1. Izlaidiet tīro ūdeni.
2. Noskrūvējiet tīrā ūdens tvertnes vāciņu.

Attēls S

- ① Tīrā ūdens filtrs
- ② Tīrā ūdens tvertnes vāciņš
3. Izvelciet laukā tīrā ūdens filtru un noskalojiet ar tīru ūdeni.
4. Ievietojiet tīrā ūdens filtru.
5. Uzlieciet tīrā ūdens tvertnes vāciņu.

Apgrieziet vai nomainīt iesūkšanas atloces

Ja sūkšanas mēlītes ir nolietotas, tās ir jāpagriež vai jānomaina. Sūkšanas mēlītes var pagriezt 3 reizes, līdz visas 4 malas ir nodilušas.

1. Noņemiet iesūkšanas siju.
2. Izskrūvēt zvaigžņveida rokturus.

Attēls T

- ① Spārnuzgrieztnis
- ② Spriegotājsiksna
- ③ Iesūkšanas sijas iekšējā daļa
- ④ Spriegošanas slēdzene
3. Izvelciet iesūkšanas sijas iekšējo daļu.
4. Atveriet spriegošanas slēdzeni.
5. Noņemiet spriegotājsiksnu.
6. Atbrīvojiet iesūkšanas atloces no iekšējās daļas.

Attēls U

- ① Pulēšanas mēlīte
- ② Atbalsta mēlīte
- ③ Iesūkšanas sijas iekšējā daļa
- ④ Spriegotājsiksna
7. Uzspiediet pagrieztās vai jaunās sūkšanas mēlītes uz iesūkšanas sijas iekšējās daļas izvīrtājumiem.
8. Uzlieciet spriegotājsiksnu.
9. Iesūkšanas sijas iekšējo daļu iebīdīet augšējā daļā.
10. Ieskrūvēt un pievilkt zvaigžņveida rokturus.

Diskveida suku nomainīšana

Norādījums

Nomainiet disku suku, ja saru garums ir sasniedzis 10 mm.

1. Nospiediet tīrīšanas galvas pacelšanas/nolaišanas sviru uz leju un nofiksējiet to labajā pusē.
2. Nospiediet suku nomainīšanas pedāli uz leju.
3. Disku birsti izvelciet uz sāniem zem tīrīšanas galvas.
4. Jauno diskveida suku turēt zem tīrīšanas galvas, paspiest uz augšu un nofiksēt.

Suku veltna nomainīšana

Norādījums

Nomainiet suku veltnus, ja saru garums ir sasniedzis 10 mm.

1. Nospiediet tīrīšanas galvas pacelšanas/nolaišanas sviru uz leju un nofiksējiet to labajā pusē.
2. Nospiediet suku nomainīšanas taustiņu.

Attēls V

- ① Suku nomainīšanas taustiņš
- ② Gultņa vāciņš
- ③ Birstes veltnis
3. Pagrieziet gultņa vāciņu pa labi.
4. Izvelciet suku veltni laukā.
5. Novietojiet jauno priekšējo suku veltni gultņa punktā.
6. Novietojiet jauno aizmugurējo suku veltni gultņa punktā.
7. Pagrieziet gultņa vāciņu atpakaļ un nofiksējiet to vietā.

Uzlikas nomainīšana

Attēls Y

- ① Stumšanas stieņa fiksācijas bultskrūve
- ② Rokturis
1. Izvelciet sānos esošo stumšanas stieņa fiksācijas bultskrūvi un pagrieziet (2x).
2. Satveriet orbitālo galvu aiz roktura un pagrieziet to uz augšu līdz atdurei.

Norādījums

Šajā pozīcijā fiksācijas bultskrūve nofiksē orbitālo galvu.

3. Lēnām noņemiet uzliku no piedziņas diska.

Attēls AA

- ① Centrslēgs
- ② Piedziņas diska
4. Saskaņojiet jauno uzliku ar centrslēgu.
5. Stingri piespiediet uzliku pie piedziņas diska.

Attēls Z

- ① Balstiekārtas fiksācijas bultskrūve
6. Satveriet orbitālo galvu aiz roktura, izvelciet balstiekārtas fiksācijas bultskrūvi, pagrieziet orbitālo galvu atpakaļ darba pozīcijā un ļaujiet pagrieztajai balstiekārtas fiksācijas bultskrūvei ieslīdēt atpakaļ sākuma pozīcijā.
7. Nofiksējiet stumšanas stieņa fiksācijas bultskrūvi slīdbuksē, novietojot galvu pret metināšanas mezglu un pagriežot fiksācijas bultskrūves rokturus (2x).

Norādījums

Pārliecinieties, ka fiksācijas bultskrūve ir pilnībā nofiksēta.

8. Nospiediet rokturi uz leju līdz atdurei.

Piedziņas diska ar uzliku nomainīšana

Attēls Y

- ① Stumšanas stieņa fiksācijas bultskrūve
- ② Rokturis
1. Izvelciet sānos esošo stumšanas stieņa fiksācijas bultskrūvi un pagrieziet (2x).
2. Satveriet orbitālo galvu aiz roktura un pagrieziet to uz augšu līdz atdurei.

Norādījums

Šajā pozīcijā fiksācijas bultskrūve nofiksē orbitālo galvu.

3. Lēnām noņemiet uzliku no piedziņas diska.

Attēls AA

- ① Piedziņas diska
- ② Centrslēgs
4. Atskrūvējiet skrūvi no piedziņas diska ar alumīnija adapteri (6x).
5. Atskrūvējiet centrslēga skrūvi (3x).
6. Nomainiet piedziņas disku ar suku.
7. Pieskrūvējiet piedziņas disku ar alumīnija adapteri (6x).

Attēls Z

- ① Balstiekārtas fiksācijas bultskrūve
8. Satveriet orbitālo galvu aiz roktura, izvelciet balstiekārtas fiksācijas bultskrūvi, pagrieziet orbitālo galvu atpakaļ darba pozīcijā un ļaujiet pagrieztajai balstiekārtas fiksācijas bultskrūvei ieslīdēt atpakaļ sākuma pozīcijā.
9. Nofiksējiet stumšanas stieņa fiksācijas bultskrūvi slīdbuksē, novietojot galvu pret metināšanas mezglu un pagriežot fiksācijas bultskrūves rokturus (2x).

Norādījums

Pārliecinieties, ka fiksācijas bultskrūve ir pilnībā nofiksēta.

10. Nospiediet rokturi uz leju līdz atdurei.

Palīdzība traucējumu gadījumā

⚠ **BĪSTAMI**

ierīce, kas neapzināti ieslēdzas

Savainošanās risks

Pirms visu darbu veikšanas pie ierīces pārslēdziet programmu slēdzi uz "0".

Pirms visu darbu veikšanas pie ierīces izņemiet Intelligent Key atslēgu.

Atvienojiet uzlādes ierīces tīkla spraudni.

- Noteciniet un utilizējiet netīro un tīro ūdeni.
- Ja rodas traucējumi, kurus nevar novērst ar šīs tabulas starpniecību, izsaukt klientu servisu.

Traucējumi bez rādījuma displejā

Traucējums	Novēršana
Ierīci nav iespējams iedarbināt	<ol style="list-style-type: none"> 1. Ievietojiet Intelligent Key atslēgu. 2. Programmu slēdzi iestatiet uz vēlamo programmu. 3. Aktivizējiet braukšanas sviru. 4. Pārbaudīt akumulatorus, nepieciešamības gadījumā veikt uzlādi. 5. Pārbaudīt, vai akumulatora poli ir pieslēgti.
Ūdens daudzums nav pietiekams	<ol style="list-style-type: none"> 1. Pārbaudiet tīrā ūdens uzpildes līmeni, nepieciešamības gadījumā uzpildiet tvertni. 2. Palieliniet ūdens daudzumu. <ol style="list-style-type: none"> a Versija DOSE: Iestatiet ūdens daudzumu ar ūdens daudzumu taustiņu vadības panelī. b Citas versijas: Ar ūdens daudzuma regulēšanas pogu iestatiet ūdens daudzumu. 3. Izīriet tīrā ūdens filtru. 4. R tīrīšanas galva: Notīriet ūdens sadales stieni. 5. Pārbaudīt, vai šļūtenes nav nosprostotas, nepieciešamības gadījumā izīrīt tās.
Sūkšanas jauda ir pārāk zema	<ol style="list-style-type: none"> 1. Iestatiet programmu slēdzi uz NORMAL vai INTENSIVE REŽĪMU. 2. Lietotnē iestatiet sūkšanas jaudu uz HIGH. 3. Izslēgt ierīci un notecināt netīro ūdeni. 4. Pārbaudīt, vai ir aizvērts netīrā ūdens noplūdes šļūtenes vāks. 5. Notīrīt blīves starp netīrā ūdens tvertni un vāku un pārbaudīt to hermētiskumu, nepieciešamības gadījumā veikt nomaiņu. 6. Pārbaudiet, vai turbīnu aizsargsiets nav netīrs, nepieciešamības gadījumā izīriet. 7. Notīrīt iesūkšanas sijas iesūkšanas atloci, nepieciešamības gadījumā apgrieziet vai nomainīt. 8. Pārbaudīt, vai sūkšanas šļūtene nav nosprostota, nepieciešamības gadījumā izīrīt to. 9. Pārbaudīt sūkšanas šļūtenes hermētiskumu, nepieciešamības gadījumā nomainīt to. 10. Pārbaudīt iesūkšanas sijas iestatījumu. 11. Turiet netīrā ūdens tvertni aiz roktura padziļinājuma un pagrieziet to uz sāniem. <ol style="list-style-type: none"> a Pārbaudiet sūkšanas turbīnas blīvējumu. b Pārbaudiet sūkšanas kanāla blīvējumu. <p>Attēls X</p> <ol style="list-style-type: none"> ① Sūkšanas kanāla blīvējums ② Sūkšanas turbīnas blīvējums
Tīrīšanas rezultāts nav apmierinošs	<ol style="list-style-type: none"> 1. Samazināt ātrumu. 2. Izvēlieties intensīvāku tīrīšanas programmu. 3. Palieliniet birstes piespiešanas spēku. 4. Pārbaudiet suku nodilumu, ja nepieciešams, nomainiet. 5. Pārbaudiet, vai suka nav netīra, nepieciešamības gadījumā izīriet. 6. Pārbaudīt, vai birstu veids un tīrīšanas līdzeklis ir piemēroti. 7. Pārbaudiet ūdens padevi. 8. Palieliniet ūdens daudzumu. 9. Izmantojiet divu soļu metodi: Pirmajā piegājienu tīrīšana bez iesūkšanas, otrajā piegājienu tīrīšana ar iesūkšanu.
Sūkšanas turbīna darbojas ar paaugstinātu apgriezību skaitu	<ol style="list-style-type: none"> 1. Notecināt netīro ūdeni. 2. Notīrīt pludiņu. 3. Pārbaudīt pūku sietu, nepieciešamības gadījumā izīrīt. 4. Pārbaudīt, vai sūkšanas šļūtene nav nosprostota, nepieciešamības gadījumā izīrīt to. 5. Pārbaudīt, vai iesūkšanas sija nav nosprostota, nepieciešamības gadījumā atbrīvoties no nosprostojuma
Sukas negriežas	<ol style="list-style-type: none"> 1. Pārbaudiet, vai kāds svešķermenis nebloķē suku, ja nepieciešams, to izņemiet. 2. Programmu slēdzi iestatiet uz vēlamo programmu. 3. Nolaidiet tīrīšanas galvu.
Ierīce tīrīšanas laikā vibrē	<ol style="list-style-type: none"> 1. Pārbaudiet, vai suka(-as) ir pareizi uzliktas. 2. Izmantot mīkstu birsti. 3. Nomainiet suku.

Traucējums	Novēršana
Tikai versijai DOSE: Tīrīšanas līdzekļa dozēšana nedarbojas	<ol style="list-style-type: none"> 1. Pārbaudiet tīrīšanas līdzekļa līmeni tīrīšanas līdzekļa tvertnē. 2. Paaugstiniet tīrīšanas līdzekļa dozēšanu. 3. Pārbaudiet tīrīšanas līdzekļa šļūtenes savienojumu ar tīrīšanas līdzekļa tvertni. 4. Iztīriet filtru tīrīšanas līdzekļa tvertnē. 5. Pārbaudiet, vai tīrīšanas galvas šļūtenes pretvārsts nav aizsērējis. 6. Pārbaudiet, vai šļūtenēm nav noplūdes. 7. Pārbaudiet tīrīšanas līdzekļa sūkņa darbību.
Netīrā ūdens noteces šļūtene ir aizsērējusi	<ol style="list-style-type: none"> 1. Atveriet dozēšanas ierīces vāku pie noteces šļūtenes. 2. Izvelciet sūkšanas šļūteni no iesūkšanas sijas un noslēdziet to ar roku. 3. Iestatiet programmu slēdzi uz programmu ar iesūkšanu. <p>Nosprostojums no noteces šļūtenes tiek iesūknēts netīrā ūdens tvertnē.</p>

Traucējumi ar rādījumu displejā

Traucējums	Cēlonis	Novēršana
IEVIETOT KIK	Nav ievietota Intelligent Key atslēga.	<ul style="list-style-type: none"> ● Ievietojiet Intelligent Key atslēgu.
NEPAREIZS KIK	Ievietotā Intelligent Key atslēga neatļauj izpildīt izvēlēto funkciju.	<ul style="list-style-type: none"> ● Izmantojiet citu Intelligent Key atslēgu. ● Iespējams, izmantotā Intelligent Key atslēga ir jāapstiprina (atkarībā no gadījuma).
NAV ATĻAUJAS	Ievietotā Intelligent Key atslēga neatļauj izpildīt izvēlēto funkciju.	<ul style="list-style-type: none"> ● Izmantojiet citu Intelligent Key atslēgu. ● Iespējams, izmantotā Intelligent Key atslēga ir jāapstiprina (atkarībā no gadījuma).
ATBRĪVOT ROKT. SLĒDZI!	Ieslēdzot ierīci, tiek aktivizēta viena braukšanas svira.	<ul style="list-style-type: none"> ● Atlaidiet abas braukšanas sviras.
ZEMS AKUMUL. LĪMENIS	Akumulators ir gandrīz tukšs. Ierīces tīrīšanas funkcijas tiek automātiski izslēgtas.	<ul style="list-style-type: none"> ● Aizvediet ierīci uz uzlādes staciju un uzlādējiet akumulatoru.
AKUMULATORŠ TUKŠS	Akumulators ir tukšs. Tīrīšanas funkcijas un braukšanas piedziņa ir izslēgtas.	<ul style="list-style-type: none"> ● Izslēdziet ierīci, uzgaidiet brīdi un ieslēdziet to vēlreiz. Pēc tam aizvediet uz uzlādes staciju. Ja nepieciešams, izslēgtā stāvoklī aizstumiet uz uzlādes staciju. Uzlādēt akumulatoru.
ŪDENS CAURPLŪD.KĻŪDA	Elektriskais ūdens vārsts ir bojāts.	<ul style="list-style-type: none"> ● Sazinieties ar klientu servisu.
PIEDZIŅ.MOT. PĀRS.	Pārmērīgs piedziņas motora strāvas patēriņš.	<ul style="list-style-type: none"> ● Pārbaudiet, vai braukšanas piedziņā nav svešķermeņu. ● Izvēlieties ceļu ar zemāku slīpumu. ● Izslēdziet ierīci, uzgaidiet brīdi, ieslēdziet ierīci vēlreiz.
PIEDZIŅ.MOT. BLOĶ.	Piedziņas motors ir bloķēts.	<ul style="list-style-type: none"> ● Pārbaudiet, vai braukšanas piedziņā nav svešķermeņu. ● Atsevišķi paceliet katru piedziņas riteni un pārbaudiet, vai to var pagriezt.

Tehniskie dati

	D 51	D 60	R 55	O 51	
Vispārīgi					
Braukšanas ātrums (maks.)	km/h	6	6	6	6
Teorētiskā jauda uz laukumu	m ² /h	3060	3600	3060	3060
Praktiskā virsmas vienības veiktspēja	m ² /h	1380	1620	1490	1380
Netīrā ūdens tvertnes tilpums	l	50	50	50	50
Rupjo netīrumu tvertnes tilpums	l	-	-	3,5	-
Tīrīšanas līdzekļa tvertnes tilpums (izvēles iespēja 'Dose')	l	3	3	3	3
Tīrīšanas līdzekļa dozēšana	%	0...3	0...3	0...3	0...3
Ūdens dozēšana	l/min	0...2,5±0,2	0...2,6±0,2	0...2,6±0,2	0...2,5±0,2
Izmēri					
Garums	mm	1375	1290	1284	1380
Platums bez iesūkšanas sijas	mm	542	542	542	542
Augstums	mm	1082	1082	1082	1082
Darba platums	mm	510	600	550	510
Iepakojuma izmēri lwxh	mm	1505x770x1271	1505x770x1271	1505x770x1271	1505x770x1271
Aprīpojums					
Priekšējais ritenis, platums	mm	50	50	50	50
Priekšējais ritenis, diametrs	mm	200	200	200	200
Aizmugurējais ritenis, platums	mm	28	28	28	28
Aizmugurējais ritenis, diametrs	mm	100	100	100	100
Svars					
Pieļaujamā pilnā masa	kg	245	241	235	257
Pašmasa (transportēšanas svars)	kg	195	191	185	207
Suku kontakspēks, maks.	N (kg)	290 (29)	250 (25)	155 (15,5)	340 (34)

		D 51	D 60	R 55	O 51
Suku kontaktspiediens, maks.	N/m ² (g/cm ²)	3,2 (32)	2,5 (25)	6,3 (63)	3,2 (32)
Ierīces veiktspējas dati					
Nominālais spriegums	V	24	24	24	24
Nominālais spriegums, litija jonu	V	25,6	25,6	25,6	25,6
Akumulatora kapacitāte	Ah (5 h)	76 / 80 / 105 / 115	76 / 80 / 105 / 115	76 / 80 / 105 / 115	76 / 80 / 105 / 115
Akumulatora ietilpība, litija jonu	Ah (5 h)	80 / 90	80 / 90	80 / 90	80 / 90
Vidējais jaudas patēriņš	W	1300	1300	1350	1300
Vīlces motora jauda	W	130	130	130	130
Sūkšanas turbīnas jauda	W	250	250	250	250
Birstu piedziņas jauda	W	800	800	980	800
Drošinātāja veids		IPX3	IPX3	IPX3	IPX3
Sūkšana					
Sūkšanas jauda, gaisa daudzums	l/s	21	21	21	21
Vakuuma vērtība (maks.)	kPa (mbar)	9,5 (95)	9,5 (95)	9,5 (95)	9,5 (95)
Tīrīšanas birstes					
Birstu diametrs	mm	510	2 x 300	96	510
Sukas garums	mm	-	-	550	-
Birstu apgriezīnu skaits	1/min	140	150	965	140
Iekšējā uzlādes ierīce					
Nominālais spriegums	V	100...240	100...240	100...240	100...240
Frekvence	Hz	50-60	50-60	50-60	50-60
Strāvas patēriņš	A	max 5	max 5	max 5	max 5
Uzlādes laiks	h	max 14	max 14	max 14	max 14
Iekšējā ātrās uzlādes ierīce (tikai litija jonu versijai)					
Nominālais spriegums	V	100...240	100...240	100...240	100...240
Frekvence	Hz	50-60	50-60	50-60	50-60
Strāvas patēriņš	A	max 10	max 10	max 10	max 10
Uzlādes laiks	h	max 2,5	max 2,5	max 2,5	max 2,5
Vides nosacījumi					
Pieļaujama temperatūras diapazons	°C	5...40	5...40	5...40	5...40
Maks. ūdens temperatūra	°C	50	50	50	50
Uzpildes sistēmas ūdens spiediens	MPa (bar)	1(10)	1(10)	1(10)	1(10)
Netīrā ūdens tvertnes skalošanas sistēmas ūdens spiediens	MPa (bar)	1 (10)	1 (10)	1 (10)	1 (10)
Relatīvais gaisa mitrums	%	20...90	20...90	20...90	20...90
Slīpums					
Maks. darba zonas kāpums	%	2	2	2	2
Aprēķinātās vērtības saskaņā ar EN 60335-2-72					
Roku-plaukstu vibrācijas vērtība	m/s ²	0,2	0,2	0,2	1,8
Nedrošības faktors K	m/s ²	0,2	0,2	0,2	0,2
Trokšņa spiediena līmenis L _{pA} Eco darbības režīmā	dB(A)	62	62	62	62
Trokšņa spiediena līmenis L _{pA} normālā darbības režīmā	dB(A)	65	65	65	65
Nedrošības faktors K _{pA}	dB(A)	2	2	2	2
Trokšņa jaudas līmenis L _{WA} + nenoteiktība K _{WA} normālā darbības režīmā	dB(A)	81	81	81	81

Paturētas tiesības uz tehniskajām izmaiņām.

Garantija

Katrā valstī ir spēkā mūsu atbildīgā tirdzniecības uzņēmuma izdotie garantijas nosacījumi. Garantijas termiņā Jūsu ierīces iespējamos darbības traucējumus mēs novērsīsim bez maksas, ja to cēlonis būs materiāla vai ražošanas kļūda. Garantijas gadījumā ar pirkumu apliecināšanu dokumentu vērsieties pie tirgotāja vai tuvākajā pilnvarotajā klientu apkalpošanas centrā.

(Adresi skatīt aizmugurē)

Papildu informācija par garantiju (ja tāda ir pieejama) ir atrodama vietējās Kärcher tīmekļa vietnes servisa sadaļā "Lejupielādes".

ES atbilstības deklarācija

Ar šo mēs apliecinām, ka turpmāk minētais produkts atbilst attiecīgajiem direktīvu un regulu noteikumiem. Veicot ar mums nesaņemtas izmaiņas produkta uzbūvē, šī deklarācija zaudē savu spēku. Par šīs atbilstības deklarācijas izdošanu ir atbildīgs tikai un vienīgi ražotājs.

Produkts: Grīdas tīrītājs

Tips: 1.533-xxx

Direktīvas un regulas

2006/42/EK (+2009/127/EK)

2011/65/ES

2014/30/ES

2014/53/ES (TCU)

Piemērotie saskaņotie standarti

EN 60335-1

EN 60335-2-29

EN 60335-2-72

EN 62311: 2008

EN 55012: 2007 + A1: 2009

EN 61000-6-3: 2007 + A1:2011

EN IEC 61000-6-2: 2005

EN IEC 63000: 2018

EN 18031-1:2024

TCU

EN 301 511 V12.5.1

EN 300 440 V2.1.1

EN 300 328 V2.2.2

EN 300 330 V2.1.1

Piemērotie valsts standarti

-

Nosaukums un adrese

Pilnvarotais sagatavot dokumentāciju:

S. Reizers (S. Reiser)

Alfred Kärcher SE & Co. KG

Alfred-Kärcher-Str. 28 - 40

71364 Winnenden (Vācija)

Tālrunis: +49 7195 14-0

Fakss: +49 7195 14-2212



H. Jenner

Chairman of the Board of Management



S. Reiser

Manager Regulatory Affairs & Certification

Vinnendene (Winnenden), 01.07.2021.

Parakstītāji rīkojas valdes vārdā un ar tās pilnvarojumu.

Alfred Kärcher SE & Co. KG

Alfred-Kärcher-Str. 28 - 40

71364 Winnenden (Vācija)

Tāl.: +49 7195 14-0

Fakss: +49 7195 14-2212

Turinys

Bendrosios nuorodos	188
Veikimas	188
Naudojimas pagal paskirtį	188
Aplinkos apsauga	189
Priedai ir atsarginės dalys	189
Tiekimo apimtis	189
Saugos nurodymai	189
Prietaiso aprašymas	190
Išmanusis raktas	191
Montavimas	191
Eksplotavimo pradžia	192
Prietaiso įjungimas	193
Išmaniojo telefono susiejimas	193
Techninės priežiūros rodmenys	193
Naudojimas	193
Transportavimas	195
Sandėliavimas	196
Kasdienė priežiūra ir techninė priežiūra	196
Pagalba trikčių atveju	198
Techniniai duomenys	199
Garantija	201
ES atitikties deklaracija	201

Bendrosios nuorodos



Prieš pradėdami naudoti prietaisą, perskaitykite šią originalią naudojimo instrukciją ir pridėdamus saugos nurodymus. Laikykitės jų. Išsaugokite abi knygeles vėlesniam naudojimui arba kitam prietaiso savininkui.

Veikimas

Ši šveitimo-siurbimo mašina skirta lygiems paviršiams valyti drėgnuju būdu.

Prietaisą galima pritaikyti atitinkamai valymo užduočiai, pasirenkant vandens kiekį, valiklio kiekį bei važiavimo greitį.

Prietaisą galima pritaikyti atitinkamai valymo užduočiai, pasirenkant tinkamą valymo programą.

Darbinis plotis ir gėlo ir nešvaraus vandens rezervuarų talpos (žr. skyrių „Techniniai duomenys“) užtikrina ilgalaikį efektyvų valymą. Prietaisas yra savaeigis.

Akumuliatorius galima įkrauti naudojant įmontuotą įkroviklį. Įkroviklį galima naudoti su 100–240 V įtampa.

Pastaba

Priklausomai nuo valymo užduoties, prietaise galima sumontuoti įvairių priedų. Prašykite mūsų katalogo arba apsilankykite mūsų interneto svetainėje www.kaercher.com.

Naudojimas pagal paskirtį

Šis prietaisas skirtas naudoti komerciniais ir pramonės tikslais, pvz., viešbučiuose, mokyklose, ligoninėse, gamyklose, parduotuvėse, biuruose ir nuomos versle. Šį prietaisą naudokite tik pagal šioje naudojimo instrukcijoje pateiktus duomenis.

- Prietaisą galima naudoti tik drėgmei ir šveitimui atsparioms lygioms grindims valyti.
- Prietaisas netinka įšalusioms grindims valyti (pvz., šaldymo patalpose).
- Prietaisas skirtas grindims patalpose arba dengtiems paviršiams valyti.
- Prietaisas skirtas naudoti 5–40 °C temperatūroje.
- Prietaisas turi būti laikomas nuo šalčio apsaugotoje patalpoje.
- Prietaisas nėra skirtas naudoti potencialiai sprogioje aplinkoje.
- Su prietaisu negalima siurbti degių dujų, neskiestų rūgščių ar tirpiklių. Tai gali būti benzinas, dažų skiediklis arba mazutas, kurie, sukuriuodami su įsiurbtu oru, gali sudaryti sprogstamąjį mišinį. Nenaudokite acetono, neskiestų rūgščių ir tirpiklių, nes jie gali paveikti prietaisui naudotas medžiagas.
- Metalų dulksės (pvz., aliuminio, magnio, cinko) kartu su stipriai šarminėmis arba rūgštinėmis valymo priemonėmis sudaro sprogias dujas.

- Prietaisas neskirtas viešiesiems eismo keliams valyti.
- Atsižvelkite į leistiną grindų paviršiaus apkrovą (žr. Skyrių „Techniniai duomenys“).
- Prietaisui galima naudoti tik originalius priedus ir atsargines dalis.
- Naudojant įkroviklius arba baterijas galima naudoti tik naudojimo instrukcijoje patvirtintus komponentus. Kitokią kombinaciją turi atsakingai patvirtinti įkroviklio ir (arba) akumuliatoriaus tiekėjas.

Aplinkos apsauga

 Pakuotės medžiagos gali būti perdirbamos. Pakuotės atliekas prašome šalinti laikantis aplinkos apsaugos teisės aktų reikalavimų.

 Elektros ir elektroniniuose prietaisuose būna vertingų perdirbamųjų medžiagų ir dažnai, pvz., galvanių elementų, akumuliatorių sudedamųjų dalių, arba alyvos, kurias netinkamai naudojant arba jas šalinant ne pagal reikalavimus gali kilti pavojus žmonių sveikatai ir aplinkai. Tačiau norint tinkamai eksploatuoti prietaisą šios sudedamosios dalys yra būtinos. Šiuo simboliu pažymėtus prietaisus draudžiama šalinti su buitinėmis atliekomis.

Nuorodos dėl sudedamųjų medžiagų (REACH)

Naujausią informaciją apie sudedamąsias medžiagas rasite: www.kaercher.de/REACH

Priedai ir atsarginės dalys

Naudokite tik originalius priedus ir originalias atsargines dalis – taip užtikrinsite, kad įrenginys veiktų patikimai ir be trikčių. Informaciją apie priedus ir atsargines dalis rasite svetainėje www.kaercher.com.

Tiekimo apimtis

Išpakavę patikrinkite, ar yra visos įrenginio detalės. Jei trūksta priedų arba yra transportavimo pažeidimų, praneškite apie tai pardavėjui.

Saugos nurodymai

Prieš pradėdami pirmą kartą naudoti prietaisą, atidžiai perskaitykite šią naudojimo instrukciją ir pridėtą brošiūrą „Saugos nurodymai dėl šepetinių valymo prietaisų“, Nr. 5.956-251.0, ir jomis vadovaukitės.

⚠ JSPĖJIMAS

Prietaisas gali apvirsti

Sužalojimo pavojus

Prietaiso nenaudokite ant pasvirusių paviršių.

⚠ JSPĖJIMAS

Nelaimingo atsitikimo pavojus dėl netinkamo valdymo

Žmonės gali būti sužeisti.

Operatoriai turi būti tinkamai instruktuoti apie prietaiso naudojimą.

Prietaisą galima naudoti tik uždarius gaubtą ir visus dangčius.

Saugos įtaisai

⚠ JSPĖJIMAS

Sužalojimų pavojus!

Sunkūs sužalojimai dėl trūkstamos, pakeistos ar neveiksmingos saugos įrangos.

Neužblokuokite arba nepašalinkite saugos įtaisų ir nepadarykite jų neveiksmingų. Apsauginiai įtaisai garantuoja jūsų saugą.

Avarinis išjungimas

Pastaba

Norėdami nedelsiant nutraukti eksploataciją, ištraukite išmanųjį raktą (avarinis stabdymas).

Važiavimo svirtis

Atleidus važiavimo svirtį, važiavimo pavara ir šepetčių pavara išsijungia.

Simboliai ant prietaiso



⚠ PAVOJUS

Įkrovimo procesas

Elektros smūgis

Nenuimkite apsauginių gaubtelių nuo akumuliatoriaus polių.

Užtikrinkite tinkamą montavimą



DĖMESIO

Pažeidimo pavojus

Vanduo sugadina siurbimo turbiną

Įsitikinkite, kad į taip pažymėtą angą nepateks vandens.

Nurodymai dėl akumuliatoriaus ir įkroviklio

„Li-Ion“ versijoje yra įmontuoti ličio jonų akumuliatoriai. Jiems taikomi specialūs kriterijai. Išimti, sumontuoti ir išbandyti sugedusius akumuliatorius gali tik „Kärcher“ klientų aptarnavimo tarnyba arba specialistas.

Dėl laikymo ir transportavimo instrukcijų kreipkitės į „Kärcher“ klientų aptarnavimo tarnybą.

⚠ PAVOJUS

Neleidžiama modifikuoti ir keisti prietaiso.

Jums neleidžiama atidaryti akumuliatoriaus, nes kyla trumpojo jungimo pavojus. Be to, gali patekti dirginantys garai ar esdinantys skysčiai.

Saugokite akumuliatorių nuo stiprių saulės spindulių, karščio ir ugnies. Kyla sprogo pavojus.

Neįkraukite įkroviklio potencialiai sprogoje aplinkoje.

Nenaudokite purvino arba šlapio įkroviklio.

Užtikrinkite pakankamą vėdinimą įkrovimo metu.

Sprogimo pavojus. Netoli baterijos arba baterijų įkrovimo patalpoje negalima naudoti atvirų liepsnų, sudaryti kibirkščių arba rūkyti.

Sprogimo pavojus. Nedėkite jokių įrankių ar pan. ant akumuliatoriaus, t. y. ant galinių polių ir elementų jungčių.

⚠ JSPĖJIMAS

Prieš kiekvieną naudojimą patikrinkite, ar prietaisas ir maitinimo kabelis nepažeisti. Nenaudokite sugadintų prietaisų, o sugadintas dalis remontuokite tik pas kvalifikuotus darbuotojus.

Saugokite vaikus nuo akumuliatorių ir įkroviklio.

Neįkraukite pažeistų akumuliatorių. Sugadintus akumuliatorius paveskite pakeisti „Kärcher“ klientų aptarnavimo tarnybai.

Neišmeskite sugedusio akumuliatoriaus į buitines atliekas. Informuokite „Kärcher“ klientų aptarnavimo tarnybą.

Venkite sąlyčio su iš pažeistų baterijų ištekėjusiu skysčiu. Atsitiktinai prisilietus, skystį nuplaukite vandeniu. Patekus į akis, taip pat kreipkitės į gydytoją.

⚠ ATSARGIAI



Būtinai laikykitės šios naudojimo instrukcijos. Laikykitės įstatymų leidėjo rekomendacijų dėl elgesio su baterijomis.

Elektros tinklo įtampa turi atitikti prietaiso identifikacinėje plokštelėje nurodytą įtampą.

Įkroviklį naudokite tik leidžiamiems akumuliatorių blokams įkrauti. Naudokite akumuliatorių tik su šiuo prietaisu. Draudžiama ir pavojinga naudoti jį kitiems tikslams.

Įspėjamieji simboliai

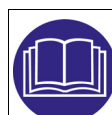
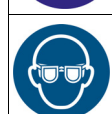
Tvarkydami akumuliatorius laikykitės šių įspėjimų:

	Laikykitės nurodymų, pateiktų akumuliatoriaus instrukcijose, ant akumuliatoriaus ir šioje naudojimo instrukcijoje.
	Dėvėkite akių apsaugos priemones.
	Saugokite vaikus nuo rūgščių ir akumuliatorių.

	Sprogimo pavojus
	Nebūkit prie ugnies, kibirkščių, atviros liepsnos ir nerūkykite šalia įrangos.
	Rūgštinių nudegimų rizika
	Pirmoji pagalba.
	Įspėjimas
	Šalinimas
	Nemeskite baterijų į šiukšliadėžę.

Prietaiso aprašymas

Įrenginio apžvalga

Paveikslas A

- ① Valiklio talpykla (tik versijai DOSE)
- ② Valiklio įsiurbimo žarna (tik versijai DOSE)
- ③ Švaraus vandens bako įpylimo anga su dangteliu ir integruota matavimo taurele
- ④ Turbinos apsauginis sietas
- ⑤ Žarnos laikiklis
- ⑥ Švaraus vandens pripildymo žarna
- ⑦ Bako ventilacijos sklendė
- ⑧ Plovimo sistemos nešvaraus vandens bako vandens tiekimo jungtis
- ⑨ Plūdė
- ⑩ Stambių nešvarumų sietas
- ⑪ „Homepage“ atraminis kreipiklis
- ⑫ Akumulatorius
- ⑬ Šluotos laikiklis
- ⑭ R valymo galvutė
- ⑮ Vandens paskirstymo juosta
- ⑯ Vandens dozavimo reguliavimo rankenėlė (tik „Good“ variantas)
- ⑰ Valymo rinkinio „Homepage Box“ laikymo vieta
- ⑱ Nešvaraus vandens talpyklos dangtis
- ⑲ Išmaniojo telefono laikiklis
- ⑳ Valdymo pultas
- ㉑ Nešvaraus vandens talpykla
- ㉒ *Švaraus vandens pripildymo sistema
- ㉓ Švaraus vandens lygio rodmuo ir išleidimo žarna
- ㉔ Nešvaraus vandens bako atvertimo į viršų rankena
- ㉕ Šepečio keitimo mygtukas (R valymo galvutė)
- ㉖ Nešvarumų stambiųjų dalelių talpykla (R valymo galvutė)
- ㉗ Švaraus vandens talpykla
- ㉘ Identifikacinė plokštelė
- ㉙ Siurbimo sijos fiksatorius
- ㉚ Siurbimo sija
- ㉛ Įsiurbimo juostos nuleidimo svirtis
- ㉜ Valymo galvutės pakėlimo / nuleidimo pedalas
- ㉝ Dėtuvė
- ㉞ Siurbimo žarna
- ㉟ Švaraus vandens bako užraktas su filtru

- ㊸ Maitinimo kabelio kablys
- ㊹ Nešvaraus vandens išleidimo žarna su dozavimo įtaisu
- ㊺ Stumiamoji rankena
- ㊻ Važiavimo svirtis
- ㊼ Ritininiai šepečiai (R valymo galvutė)
- ㊽ Šepečio keitimo pedalas (D valymo galvutė)
- ㊾ Diskinis šepetys (D valymo galvutė)
- ㊿ D 51 valymo galvutė
- ⓫ Šepečio pakreipimo sukamoji rankenėlė (D 51 valymo galvutė)
- ⓬ USB prievadas
- ⓭ Siurbimo sijos laikymas
- ⓮ D 60 valymo galvutė
- ⓯ Šepečio galvutės tvirtinimas
- ⓰ O 51 valymo galvutė
- ⓱ Varantysis diskas ir padas
- ⓲ Rankena

* pasirenkamoji įranga, ** į tiekimo rinkinį neįtraukiama

Spalvinis ženklėjimas

Prietaiso konstrukcinės dalys, kurias turi valdyti arba prižiūrėti naudotojas, pažymėtos geltona spalva.

Valdymo pultas

Paveikslas B

- ① Programos jungiklis
- ② Važiavimo svirtis
- ③ * Vandens dozavimo mygtukas
- ④ Ekranas
- ⑤ Išmaniojo telefono laikymo vieta
- ⑥ Išmaniojo telefono laikiklis
- ⑦ Greičio mygtukas
- ⑧ * Ploviklio dozavimo mygtukas
- ⑨ Mygtukas „+“
- ⑩ Mygtukas „-“
- ⑪ Išmanusis raktas
Balta – operatorius
Raudona – techninės priežiūros technikas

* Parinktis

Programos jungiklis

Paveikslas C

- ① 0
Prietaisas išjungtas.
- ② ECO REŽIMAS
Grindis valykite šlapiuoju būdu ir susiurbkite nešvarų vandenį naudodami mažiau išteklių (sumažinti šepečio sukčių skaičius, siurbimo galia, ploviklio ir vandens dozės).
- ③ NORMALUS REŽIMAS
Grindis valykite šlapiuoju būdu ir susiurbkite nešvarų vandenį.
- ④ INTENSIVUS REŽIMAS
Grindis valykite šlapiuoju būdu (su didesne ploviklio ir vandens dozėmis) ir susiurbkite nešvarų vandenį.

Siurbimo sijos laikiklis

Važiuojant per siauras vietas arba sandėliuojant, siurbimo sija galima išmontuoti ir užkabinti ant prietaiso krašto.

Paveikslas D

- ① Siurbimo sijos laikymo vieta (prietaiso kraštas)
- ② Siurbimo sija

Simboliai ant prietaiso



Įkroviklio maitinimo laidas



Tvirtinimo taškas



*Šluotos laikiklis



*Švaraus vandens pripilimas



Švaraus vandens bako pripildymo lygis 25 %



Švaraus vandens bako pripildymo lygis 50 %



Švaraus vandens bako pripildymo lygis 100 %



Šepečio keitimo pedalas (BD)
Šepečio keitimo mygtukas (BR)



Nustatyti šepečio pasvirimą (tik D 51 valymo galvutei)



Užteršto vandens išleidimas
Švaraus vandens išleidimas



Išimti nešvarumų stambių dalelių talpyklą



Pakelti / nuleisti valymo galvutę



Važiukite į priekį



Važiukite atgal

Išmanusis raktas

Išmanusis raktas naudojamas prietaisui ir tam tikroms prietaiso funkcijoms įjungti.

- **Geltona spalva: Operatorius**
Įrenginį galima naudoti. Šiuo raktu galima keisti visus išmani-ojo telefono programėle leistų valymo programų nustatymus.
- **Pilka spalva: meistras**
Įrenginį galima naudoti. Galima keisti visus prietaisui prieina-mų valymo programų nustatymus.

Montavimas

Prietaiso išskrovimas

⚠ **ATSARGIAI**

Vežant prietaisą kyla apgadinimo pavojus

Prietaiso negalima naudoti su pakelta šepečio galvute, nes tai gali apgadinti arba nepataisomai sugadinti valymo įrenginį. Prieš iškraudami arba veždami nulenkite šepečio galvutę.

1. Išsukite transportavimo apsaugų varžtus.

Paveikslas E

Paveikslas F

- ① Transportavimo apsauga
2. Nuimkite transportavimo apsaugas.
3. Prietaisą nuo padėklo nustumkite į priekį.

Siurbimo sijos montavimas

1. Abu fiksatorius palenkite aukštyn.

Paveikslas G

- ① Siurbimo žarna
 - ② Siurbimo sijos pakaba
 - ③ Siurbimo sija
 - ④ Fiksatorius
2. Siurbimo siją įstatykite į siurbimo sijos laikiklį.
 3. Abu fiksatorius palenkite žemyn.

Šepečių montavimas

1. Kaip sumontuoti šepečius, aprašyta skyriuje „Techninės priežiūros darbai“.

Baterijos

Rekomenduojamos baterijos

DĖMESIO

Pažeidimo pavojus

Akumuliatorius galima keisti tik tos pačios technologijos akumuliatoriais.

Švino rūgštinių akumuliatorių negalima keisti ličio jonų akumuliatoriais.

Ličio jonų akumuliatorių negalima keisti švino rūgštiniais akumuliatoriais.

Švino rūgštiniai akumuliatoriai:

Aprašymas	Užsakymo Nr.
Rinkinys 76 Ah, nereikalaujantis techninės priežiūros, 24 V	2.815-099.0
Rinkinys 105 Ah, nereikalaujantis techninės priežiūros, 24 V	2.815-100.0
Rinkinys 115 Ah, nereikalaujantis techninės priežiūros, 24 V	2.815-091.0
Rinkinys 80 Ah, nereikalaujantis techninės priežiūros, 24 V	2.815-090.0

Prietaisui reikia 2 baterijų.

Ličio jonų akumuliatoriai:

Aprašymas	Užsakymo Nr.
80 Ah, 25,6 V	6.654-454.0
90 Ah, 25,6 V	6.654-558.0

Prietaisui reikia 1 akumuliatoriaus.

Didžiausi elektros akumuliatoriaus matmenys

Ilgis	350
Plotis	355
Aukštis	290

Elektros akumuliatorių montavimas ir prijungimas

Pastaba

Prietaiso variantui su ličio jonų akumuliatoriumi akumuliatorius jau yra sumontuotas ir prijungtas.

⚠ **PAVOJUS**

Gaisro ir sproginimo pavojus!

Ant baterijos nedėkite jokių įrankių ar pan. Trumpasis jungimas ir sproginimo pavojus.

Rūkyti ir naudoti atvirą liepsną draudžiama.

Patalpos, kuriose įkraunamos baterijos, turi būti gerai vėdinamos, nes kraunant susidaro labai sproginios dujos.

⚠ **ISPĖJIMAS**

Pavojus susižeisti mašinai apvirtus!

Išimant ir įdedant baterijas mašina gali apvirtti.

Baterijas išmontuodami ir sumontuodami užtikrinkite, kad mašina patikimai stovėtų.

DĖMESIO

Valdymo elektronikos pažeidimo pavojus!

Pakeitus baterijos jungčių poliškumą galima sugadinti valdymo elektroniką.

Prijungdami bateriją atkreipkite dėmesį į tinkamą poliškumą.

⚠ **ISPĖJIMAS**

Jeigu baterijos visiškai išsikrautų, kiltų gaisro ir sproginimo pavojus!

Netinkamai įkraunant visiškai išsikrovusias baterijas gali kilti gaisras.

Neeksploatuokite prietaiso, jeigu baterija yra išsikrovusi.

Prieš paleisdami sistemą įsitikinkite, ar baterija įkrauta.

1. Pastumkite prietaisą maždaug 2 m į priekį, kad kreipiamieji raktukai būtų nukreipti atgal.
2. Laikykite nešvaraus vandens baką už rankenos ir šone kilstelėkite jį į viršų.
3. Akumuliatorius įstatykite į vonelę.

4. Prijunkite akumulatorius:

a Įdėkite įdėklus atstumui palaikyti.

Paveikslas H

- ① Įdėklas atstumui palaikyti 340 x 40 x 10 (9.763-222.0)
- ② Jungiamasis kabelis
- ③ Akumulatorius
- ④ 80 Ah: įdėklas atstumui palaikyti 295 x 94 x 10 (5.642-034.0)
115 Ah: Laikiklis užtikrinti atstumą 295x94x23 (5.642-033.0)
- ⑤ Akumulatoriaus prijungimo laidas (-)
- ⑥ Akumulatoriaus prijungimo laidas (+)

b Abu akumulatorius sujunkite jungiamuoju kabeliu.

c Prijunkite jungiamąjį kabelį prie laisvų baterijos gnybtų (+) ir (-).

5. Nešvaraus vandens talpyklą nulenkite žemyn.

Ličio jonų akumulatoriaus aktyvinimas

Ličio jonų akumulatoriai tiekiami transportavimo režimu ir turi būti aktyvuoti prieš pradėdant naudoti prietaisą.

1. Įkraukite akumuliatorių (žr. „Įdiegimas į eksploataciją / akumulatoriaus įkrovimas“), tada transportavimo režimas baigiamas.

Akumulatoriaus išmontavimas

⚠ ĮSPĖJIMAS

Paverčiant prietaisą išmontavimo ir sumontavimo metu kyla sužalojimų ir pažeidimo pavojus!

Sužeidimas ir turtinė žala

Baterijas išmontuodami ir sumontuodami užtikrinkite, kad prietaisas patikimai stovėtų.

⚠ ĮSPĖJIMAS

Prietaiso parvirtimas

Sužalojimo pavojus, pažeidimo pavojus

Akumulatorius išmontuokite tik tada, kai prie prietaiso yra pritvirtinta valymo galvutė.

1. Programos pasirinkimo jungiklį nustatykite į padėtį „0“.
2. Ištraukite išmanųjį raktą.
3. Ištuštinkite nešvaraus vandens talpyklą.
4. Pastumkite prietaisą maždaug 2 m į priekį, kad kreipiamieji raktukai būtų nukreipti atgal.
5. Laikykite nešvaraus vandens baką už rankenos ir šone kilstelėkite jį į viršų.
6. Atjunkite kabelį nuo „-“ elektros akumulatoriaus gnybto.
7. Atjunkite likusius kabelius nuo elektros akumuliatorių.
8. Išimkite įdėklus atstumui palaikyti.
9. Išimkite elektros akumulatorius.
10. Panaudotus elektros akumulatorius šalinkite laikydamiesi galiojančių taisyklių.

Eksplotavimo pradžia

Įkrovimo charakteristikos nustatymas

Prieš pirmą kartą pradėdant eksploatuoti po atliktos techninės priežiūros nustatymo į pradinę arba keičiant bateriją kito tipo baterija, privaloma nustatyti įkrovimo charakteristiką.

⚠ PAVOJUS

Pavojus netyčia įjungus prietaisą

Sužalojimo pavojus

Prieš atlikdami bet kokius darbus su prietaisu, atjunkite uždegimo žvakės kištuką arba atjunkite akumuliatorių.

DĖMESIO

Baterijos pažeidimo pavojus

Netinkama įkrovimo charakteristika gali turėti įtakos baterijos eksploatavimo trukmei ir įkrovimo talpai.

Patikrinkite, ar kad mašinoje pasirinkta baterijos charakteristikų kreivė, atitinkanti bateriją.

Šiuo metu pasirinktą baterijos charakteristikų kreivę įkraunant galima matyti ekrane arba naudojant programą zonoje „Įrenginio būklė“.

Pastaba

Įkrovimo charakteristiką gali reguliuoti tik „Kärcher“ klientų aptarnavimo tarnyba.

Galimos šių baterijų charakteristikos:

- EXIDE GF12105V
- HOPPECKE TB115
- EXIDE GF12076V
- EXIDE FF12080W
- TROJAN 27TMX
- HOPPECKE TB80
- ZENITH L120185

Pastaba

Kad būtų galima naudoti ir kitas baterijas, „Kärcher“ klientų aptarnavimo tarnyba gali sukurti individualią baterijos charakteristikų kreivę.

Baterijos įkrovimas

⚠ PAVOJUS

Rizika susižeisti įkrovikliu!

Elektros smūgis netinkamai naudojant įkroviklį!

Atkreipkite dėmesį į prietaiso identifikacinėje plokštelėje nurodytą tinklo įtampą ir saugiklį.

Įkroviklį naudokite tik sausoje patalpoje, kuri būtų pakankamai vėdinama.

Įmontuotas įkroviklis valdomas elektroniniu būdu ir tinka visoms rekomenduojamoms baterijoms, jis automatiškai užbaigia įkrovimo procesą.

Pastaba

Naudojant greitąjį įkroviklį, įkrovimo trukmę galima sutrumpinti iki ne daugiau kaip 2,5 valandos (tik naudojant ličio jonų versiją).

Pastaba

Kiekvieno įmontuoto tipo baterijai turi būti nustatyta atitinkama įkrovimo charakteristika.

Įkraunant rodytuve pateikiama baterija,

įkrovimo trukmė vidutiniškai ne ilgesnė kaip 14 val.

Įkraunant prietaisą naudoti draudžiama.

Pastaba

Prietaisas apsaugotas nuo visiško išsikrovimo, t. y. jeigu eksploatuojant talpa sumažėja iki mažiausio leidžiamojo lygio, tada išjungiamas šepetio variklis ir turbina.

1. Prietaisu nuvažiuokite tiesiai į numatytą įkrovimo vietą stengdamiesi išvengti įkalnių.
2. Prijungimo kabelio tinklo kištuką įkiškite į elektros lizdą.
3. Įkraukite tol, kol rodytuve bus pateiktas visiško įkrovimo rodmuo.

Mažai techninės priežiūros reikalaujanti baterijos (skystosios baterijos)

⚠ PAVOJUS

Ištekėjusios rūgšties keliamas nudegimo pavojus!

Vandenį į bateriją pilkite tik tada, kai ji yra išsikrovusi.

Dirbdami su baterijos rūgštimi dėvėkite apsauginius akinius, o ant odos arba drabužių patekusius rūgštis pusrus nedelsdami nuplaukite vandeniu.

DĖMESIO

Baterijų pažeidimo rizika!

Jeigu būtų naudojamas vanduo su priedais, tada baterijos garantija netektų galios.

Baterijoms pildyti naudokite tik distiliuotą arba gėlintą vandenį (EN 50272-T3).

Nenaudokite jokių pašalinių priedų ar gerinimo priemonių.

1. Iki įkrovimo proceso pabaigos likus vienai valandai įpilkite distiliuoto vandens. Atsižvelkite į tinkamą elektrolito lygį, kuris nurodytas baterijos etiketėje.

Įkrovimo proceso pabaigoje iš visų elementų turi išsiskirti dujos.

Prietaiso įjungimas

1. Į valdymo pultą įkiškite išmanųjį raktą.
2. Programos jungikliu pasirinkite valymo programą.
Ekrane vienas po kito rodomi:
 - „Kärcher“ logotipas
 - Laikas iki kitos techninės priežiūros valandomis
 - Akumuliatoriaus būklė ir eksploatacinės valandos
 - Programinės įrangos versija
 - Darbinės būsenos rodmuo

Paveikslas I

- ① Akumuliatoriaus įkrovos būklė
- ② Nustatyta vandens dozė (tik prietaisams su elektriniu vandens vožtuvu)
- ③ Nustatytas greitis
- ④ Nustatyta ploviklio dozė (tik prietaiso versijai DOSE)
Įrenginys paruoštas naudojimui.

Išmaniojo telefono susiejimas

Prie prietaiso prijungtame išmaniajame telefone esančia programėle „Machine Connect“ galima atlikti išplėstines prietaiso funkcijas:

- Nustatyti valymo galvutės tipą
- Nustatyti didžiausią transportavimo greitį
- Išjungti / įjungti USB prievadą
- Nustatyti šepetėlio (-ių) veikimo laiką
- Nustatyti siurbimo veikimo laiką
- Įjungti / išjungti nuo greičio priklausomą vandens dozavimą
- Valdyti geltonojo išmaniojo rakto leidimus
- Atkurti gamyklinius nustatymus

Pastaba

Galimos funkcijos priklauso nuo prietaiso versijos.

1. Išmaniuoju telefonu nuskaitykite ant prietaiso esantį QR kodą.

Paveikslas J

- ① KODAS
- ② „Bluetooth®“ simbolis
2. Į išmanųjį telefoną įdiekite ir paleiskite programą „Machine Connect“.
3. Į valdymo pultą įkiškite išmanųjį raktą.
4. Vienu metu 3 sekundes spauskite prietaiso valdymo pulto mygtukus „+“ ir „-“.

Pastaba

Susiejimo proceso metu valdymo pulte mirksi „Bluetooth®“ simbolis.

5. Vadovaukitės išmaniajame telefone esančios programėlės nurodymais ir atlikite susiejimą.

6. Programėlės funkcijos paaiškintos išmaniajame telefone.

Pastaba

Jei išmanusis telefonas yra susietas su prietaisu, nuolat šviečia „Bluetooth“ simbolis.

Pastaba

Mobilųjį telefoną galima prijungti prie įrenginio USB prievado ir įkrauti akumuliatorių.

Techninės priežiūros rodmenys

Praėjus tam tikram darbo laikui, ekrane rodomi raginimai atlikti įvairius techninės priežiūros veiksmus:

Raginimas	Intervalas (valandos)
VALYMAS FILTRO SIURBIMAS	10
VALYMAS SIURBIMO SIJA	20
VALYMAS VANDENS FILTRAVIMAS	50
PATIKRINTI ŠEPEČ. SUSIDĖVĖJIMAS	100
PATIKRINTI SIURBIMO PLOKŠTELĖ	100

1. Atlikite nurodytą techninės priežiūros veiksmą.
2. Paspauskite bet kurį valdymo pulsto mygtuką, kad patvirtintumėte.

Raginimas pašalinamas ir vėl rodomas pasibaigus intervalui.

Naudojimas

⚠ PAVOJUS

Pavojinga situacija eksploatuojant

Sužalojimo pavojus

Kilus pavojui atleiskite važiavimo svirtį.

Stabilumo praradimas

Sužalojimo pavojus

Valymo galvutės pakėlimo / nuleidimo pedalą spauskite tik viena koja. Kita koja tvirtai ir saugiai stovėkite ant grindų.

Naudojamų medžiagų pripylimas

Švaraus vandens pripylimas

1. Atidarykite švaraus vandens bako dangtelį.
2. Švaraus vandens (ne karštesnio nei 50 °C) pripilkite iki pylimo atvamzdžio apatinės briaunos.
Nuoroda: pildymo metu švaraus vandens žarną galima užfiksuoti žarnos jungikliu.
3. Uždarykite švaraus vandens bako dangtelį.

Švaraus vandens įpylimas su pripildymo žarna

1. Pripildymo žarną ištraukite iš prietaiso.
2. Pripildymo žarnos galą prijunkite prie vandens čiaupo.
3. Nuimkite švaraus vandens bako užraktą.
4. Atidarykite vandens tiekimą (vandens temperatūra ne aukštesnė kaip 50 °C).
5. Stebėkite švaraus vandens bako pripildymo lygį pro pripildymo angą.
6. Uždarykite vandens tiekimą, kai lygis pasiekia apatinį pripildymo angos kraštą.
7. Uždėkite švaraus vandens bako dangtelį.
8. Atjunkite pildymo žarną nuo vandens čiaupo.
9. Įstumkite pildymo žarną į prietaisą.

Šviežio vandens įpylimas pripildymo sistema

1. Prijunkite vandens žarną prie pripildymo sistemos jungiamojo atvamzdžio (maksimali vandens temperatūra 50 °C).
2. Atidarykite vandens įvadą.
3. Stebėkite prietaisą, automatinė pildymo sistema nutraukia vandens tiekimą, kai šviežio vandens bakas yra pilnas.
4. Uždarykite vandens tiekimą.
5. Nuimkite vandens žarną.

Nurodymai dėl valiklių

DĖMESIO

Apgadinimo pavojus naudojant netinkamą valymo ir priežiūros priemonę!

Materialinė žala

Naudokite tik „Kärcher“ rekomenduojamas valymo ir priežiūros priemonės. Naudodami netinkamas valymo ir priežiūros priemones galite sugadinti prietaisą, grindis ir paviršius.

Laikykitės valiklių ir priežiūros priemonių saugos duomenų lapuose pateiktos naudojimo paskirties.

Niekada nenaudokite valymo ir priežiūros priemonių, kurios yra degios, stipriai putojančios arba kurių sudėtyje yra tirpiklių, druskos rūgšties ar fluoro vandenilio rūgšties.

Pastaba

Nenaudokite itin putojančių valymo priemonių.

Rekomenduojamos valymo priemonės

Naudojimas	Valiklis
Visų vandeniui atsparių grindų valymas einamosios priežiūros metu	CA 50 C RM 756
Kasdienis valymas su priežiūros komponentais	RM 746 RM 780
Pramoninių dangų kasdienis ir pagrindinis valymas	RM 69
Blizgių dangų kasdienis valymas	RM 755
Akmens masės plytelių kasdienis ir pagrindinis valymas	RM 753

Naudojimas	Valiklis
Rūgštims atsparių dangų kasdienis ir pagrindinis valymas	RM 751
Valymas ir dezinfekavimas	RM 732
Visų šarmams atsparių grindų dangų kasdienis valymas	RM 752
Šarmams jautrių grindų dangų kasdienis valymas ir sluoksnių šalinimas	RM 754

Valiklio papildymas dozavimo įtaisu

Tik jei tai versija „DOSE“:

Valiklio į švarų vandenį įpilama per valymo galvutę, naudojant dozavimo įtaisą.

1. Į valiklio talpyklą pripilkite valiklio.

Pastaba

Naudojant dozavimo įtaisą galima pridėti ne daugiau kaip 3 proc. valiklio. Jeigu dozė didesnė, tada valiklio reikia įpilti į švaraus vandens talpyklą.

DĖMESIO

Užsikimšimo pavojus

Pilant valiklio į švaraus vandens talpyklą valiklis gali išdžiūti ir sukurti dozavimo įtaiso funkciją.

Į valiklio į švaraus vandens talpyklą praplaukite mašiną švariu vandeniu: Pasirinkite valymo naudojant vandenį programą, nustatykite didžiausią vandens kiekį, nustatykite „0“ valiklio dozę.

Valymo priemonės papildymas be dozavimo įtaiso

1. Į švaraus vandens baką įpilkite valymo priemonės.

Pastaba

Pripildymo angos dangtelis viduje turi skalę, kurią galima naudoti ploviklio kiekiui išmatuoti.

Ploviklio dozės nustatymas

Naudojant DOSE versiją, ploviklio į švarų vandenį įpilama pakeičiant į plovimo galvutę.

Kiekvienai plovimo programai galima atskirai nustatyti ploviklio dozę.

1. Į valdymo pultą įkiškite išmanųjį raktą.
2. Programos jungikliu pasirinkite nustatomą valymo programą.
3. Paspauskite valymo priemonės dozavimo mygtuką.
4. Mygtukais „+“ ir „-“ nustatykite pageidaujamą ploviklio dozę.
5. Norėdami patvirtinti nustatymą, palaukite 3 sekundes arba paspauskite vieną iš kitų mygtukų.

Vandens kiekio nustatymas

1. Vandens kiekį nustatykite pagal grindų dangos užteršimo laipsnį.

Pastaba

Pirmą kartą pabandykite valyti su nedideliu vandens kiekiu. Po to vandens kiekį palaipsniui didinkite, kol pasieksite pageidaujamą valymo rezultatą.

Pastaba

Švaraus vandens bakui ištuštėjus, valymo galvutė valo toliau be skysčio tiekimo.

Rankinis vandens vožtuvas

Prietaisas su rankiniu vandens vožtuvu turi vandens dozavimo reguliavimo rankenėlę, esančią valdymo pulto dešinėje.

1. Vandens dozės reguliavimo galvutę pasukite į norimą vertę.

Pastaba

Šepečių drėkinimas veikia tik tada, kai valymo galvutė nuleista ir įjungta važiavimo svirtis.

Elektrinis vandens vožtuvas

Prietaisas su elektriniu vandens vožtuvu turi valdymo pulte esantį vandens dozavimo mygtuką.

Kiekvienai plovimo programai galima atskirai nustatyti vandens dozę.

1. Į valdymo pultą įkiškite išmanųjį raktą.
2. Programos jungikliu pasirinkite nustatomą valymo programą.
3. Paspauskite vandens dozavimo mygtuką.
4. Mygtukais „+“ ir „-“ nustatykite pageidaujamą vandens dozę.

5. Norėdami patvirtinti nustatymą, palaukite 3 sekundes arba paspauskite vieną iš kitų mygtukų.

Pastaba

Šepečių drėkinimas veikia tik tada, kai valymo galvutė nuleista ir įjungta važiavimo svirtis.

Siurbimo sijos polinkio nustatymas

Polinkį reikia nustatyti taip, kad siurbimo sijos siurbiamosios briaunos būtų tolygiai prispaustos prie grindų visu ilgiu.

1. Pastatykite mašiną ant paviršiaus be nuolydžio.

2. Pasirinkite programą „Išsiurbimas“.

3. Mašiną šiek tiek pavarykite pirmyn.

Siurbimo sija nuleidžiama.

4. Nuskaitykite gulsčiuką.

Paveikslas K

- ① Varžtas

- ② Veržlė

- ③ Gulsčiukas

5. Atsukite M 12 veržlę, šešiakampiu raktu laikydami šešiabriaunį varžtą M 10.

6. Varžtą nustatykite taip, kad gulsčiuo rodmuo būtų tarp dviejų brūkšnelių.

7. Priveržkite M 12 veržlę, šešiakampiu raktu laikydami šešiabriaunį varžtą M 10.

8. Norėdami patikrinti naująjį nustatymą, siurbimo režimu veikiančią mašiną su nuleista siurbimo sija truputį pastumkite į priekį ir stebėkite gulsčiuką. Jei reikia, pakartokite nustatymo procesą.

Aukščio nustatymas

Reguliuojant aukštį keičiasi su grindimis besiliečiančių siurbimo plokštelių išlinkis.

Pastaba

Pagrindinis nustatymas: 3 poveržlės aukščiau, 3 poveržlės žemiau siurbimo sijos.

Nelygios grindys: 5 poveržlės aukščiau, 1 poveržlė žemiau siurbimo sijos.

Labai lygios grindys: 1 poveržlė aukščiau, 5 poveržlės žemiau siurbimo sijos.

1. Atsukite varžtus.

Paveikslas L

- ① Veržlė

- ② Poveržlė

- ③ Tarpo reguliavimo ritinėlis su laikikliu

2. Tarp siurbimo sijos ir reguliavimo ritinėlio uždėkite norimą skaičių poveržlių.

3. Likusias poveržles įstatykite virš tarpo reguliavimo ritinėlio.

4. Veržlę prisukite ir tvirtai priveržkite.

5. Šiuos veiksmus pakartokite su antru tarpo reguliavimo ritinėliu.

Pastaba

Abu reguliavimo ritinėlius nustatykite į tą patį aukštį.

Šoninės šepečio traukos nustatymas

(Tik su D 51 valymo galvute)

Jei valant prietaisas traukia į vieną pusę, tai galima ištaisyti sureguliuojant šepečio posvirį.

Pastaba

Pakeitus šepetį / diską, gali prireikti iš naujo sureguliuoti šoninę trauką.

1. Reguliuokite šepečio polinkio rankenėlę, kol prietaisas judės tiesiai.

Paveikslas M

- ① Šepečio polinkio sukamoji rankenėlė

Prietaiso įjungimas

1. Raktinį jungiklį pasukite į padėtį „1“.

Ekране iš eilės rodoma:

- laikas iki kitos klientų aptarnavimo tarnybos apžiūros;
- programinės įrangos versija, valdymo dalis;
- baterijos įkrovimo lygis ir eksploatacinių valandų skaičius.

Važiavimas

Pastaba

Prietaisas sukonstruotas taip, kad valymo galvutė išsikiša į dešinę. Tai leidžia dirbti aiškiai ir arti krašto.

1. Įkiškite išmanųjį raktą.
2. Siurbimo sijos nuleidimo svirtį palenkite aukštyn.
3. Valymo galvutės pakėlimo / nuleidimo pedalą pastumkite žemyn ir užfiksuokite jį dešinėje.
4. Programos jungikliu pasirinkite bet kurią programą.

⚠ ATSARGIAI

Vežant prietaisą kyla apgadinimo pavojus

Prietaiso negalima naudoti su pakelta šepetio galvute, nes tai gali apgadinti arba nepataisomai sugadinti valymo įrenginį. Prieš iškraudami arba veždami nulenkite šepetio galvutę.

5. Važiukite prietaisu.
 - a Važiavimo svirtį paspauskite į priekį. Prietaisas važiuoja į priekį.
 - b Važiavimo svirtį paspauskite atgal. Prietaisas važiuoja atgal.

Pastaba

Prietaisas pajuda tik tada, kai važiavimo svirtis pajudinama 5° kampu.

6. Atleiskite važiavimo svirtį. Mašina sustoja.

Valymas

DĖMESIO

Pažeidimo pavojus

Jeigu prietaisas ilgą laiką naudojamas vienoje vietoje, tada grindų danga gali būti pažeidžiama.

Prietaiso nenaudokite vienoje vietoje.

1. Įkiškite išmanųjį raktą.
2. Programos jungikliu nustatykite norimą valymo programą.
3. Siurbimo sijos nuleidimo svirtį palenkite žemyn.
4. Valymo galvutės pakėlimo / nuleidimo pedalą pastumkite žemyn, pastumkite jį į kairę ir leiskite pakilti.
5. Važiavimo svirtį paspauskite į priekį ir važiuokite per valomą plotą.

Pastaba

Jei nešvaraus vandens bakas pilnas, plūdė uždaro siurbimo angą ir siurbimo turbina veikia padidintu sūkių skaičiumi. Tokiu atveju išjunkite siurbimą ir važiuokite ištuštinti nešvaraus vandens bako.

Darbo užbaigimas

Valymo užbaigimas

1. Pasukite vandens kiekio reguliavimo rankenėlę į padėtį „OFF“ (netaikoma DOSE versijai).
2. Atleiskite važiavimo svirtį.
3. Valymo galvutės pakėlimo / nuleidimo pedalą paspauskite žemyn ir užfiksuokite jį dešinėje.
4. Dar šiek tiek pavažiukite. Nusiurbiamas likęs vanduo.
5. Siurbimo sijos nuleidimo svirtį palenkite aukštyn.

Nešvaraus vandens išleidimas

⚠ ĮSPĖJIMAS

Aplinkos teršimas!

Aplinkos teršimas netinkamai šalinant nuotekas.

Laikykites vietinių nuotekų tvarkymo taisyklių.

1. Išleidimo žarną išimkite iš laikiklio ir nuleiskite į tinkamą prietaisą vandeniui surinkti.

Paveikslas N

2. Numatytoje vietoje suspauskite arba užlenkite išleidimo žarną.
3. Atidarykite išleidimo žarnos dangtelį.
4. Išleiskite nešvarų vandenį. Vandens kiekį reguliuokite spausdami arba lenkdami.
5. Nešvaraus vandens talpyklą praskalaukite švari vandeniu.

Nešvaraus vandens bako plovimo sistema

1. Nešvaraus vandens išleidimo žarną išimkite iš laikiklio ir nuleiskite virš tinkamo vandens surinkimo įrenginio.
2. Atidarykite dozavimo įtaiso dangtelį prie išleidimo žarnos.
3. Atidarykite nešvaraus vandens bako dangtelį.
4. Ištraukite lankstųjį užraktą iš plovimo sistemos.
5. Vandens žarną sujunkite su plovimo sistema.

Paveikslas O

- ① Jungtis
 - ② Bako ventiliacijos sklendė
 - ③ Plovimo sistemos vandens jungtis
6. Uždarykite nešvaraus vandens bako dangtelį.
 7. Atidarykite vandens tiekimą ir maždaug 30 sekundžių plaukite nešvaraus vandens baką. Jei reikia, plovimo procesą pakartokite 2–3 kartus.
 8. Uždarykite vandens tiekimą ir atjunkite žarną nuo prietaiso.
 9. Vėl pritvirtinkite lankstųjį užraktą prie plovimo sistemos vandens tiekimo.
 10. Uždarykite nešvaraus vandens bako dangtelį. Įspauskite bako ventiliacijos sklendę taip, kad liktų laisvas tarpas ir nešvaraus vandens bakas galėtų išdžiūti.
 11. Įspauskite nešvaraus vandens išleidimo žarną į laikiklį ir uždarykite dozavimo įtaiso dangtelį.

Švaraus vandens ties dangteliu išleidimas

1. Atidarykite švaraus vandens bako dangtelį.
2. Išleiskite švarų vandenį.
3. Išvalykite filtrą.
4. Užsukite švaraus vandens bako dangtelį.

Švaraus vandens išleidimas per lygio rodmenį

1. Lygio rodmens žarną išimkite iš laikiklio ir nuleiskite ją žemyn.
2. Vėl pritvirtinkite žarną.

Nešvarumų stambiųjų dalelių talpyklos ištuštinimas

(Tik naudojant R valymo galvutę)

1. Nešvarumų stambiųjų dalelių talpyklą pakelkite ir ištraukite.

Paveikslas P

- ① Nešvarumų stambiųjų dalelių talpykla
2. Ištuštinkite nešvarumų stambiųjų dalelių talpyklą ir, jei reikia, ją išvalykite.
 3. Vėl įstatykite nešvarumų stambiųjų dalelių talpyklą.

Prietaiso išjungimas

1. Programos jungiklį pasukite į padėtį „0“.
2. Ištraukite išmanųjį raktą.
3. Valymo galvutės pakėlimo / nuleidimo svirtį paspauskite žemyn ir užfiksuokite ją dešinėje.
4. Siurbimo sijos nuleidimo svirtį palenkite aukštyn.
5. Užtikrinkite, kad prietaisas nenuriedėtų.
6. Uždarykite nešvaraus vandens bako dangtelį. Įspauskite bako ventiliacijos sklendę taip, kad ji užsifikuotų šviežio vandens bako griovelyje taip, kad nešvaraus vandens bakas galėtų išdžiūti.
7. Prireikus įkraukite akumuliatorių.

Transportavimas

⚠ PAVOJUS

Važiavimas nuolydžiu

Sužalojimo pavojus

Prietaisą šlaituose pakraukite ir iškraukite tik tuo atveju, jeigu nuolydis neviršija didžiausios vertės (žr. skyrių „Techniniai duomenys“). Važiukite lėtai.

⚠ ATSARGIAI

Nesilaikant svorio nuorodos

Sužalojimų ir materialinės žalos pavojus

Gabendami atsižvelkite į įrenginio svorį.

Įrenginį kraukite tik tada, kai nešvaraus ir švaraus vandens bakai yra tušti.

Kraukite įrenginį tik padedant kitam asmeniui arba naudojantis eigos mechanizmu.

1. Valymo galvutės pakėlimo / leidimo pedalą paspauskite žemyn ir užfiksuokite jį dešinėje.
2. Išimkite šepetčius, kad jų nepažeistumėte.
3. Išmontuokite siurbimo siją iš prietaiso.
4. Transportuojant įrenginį transporto priemonėse, užfiksuokite jį naudodami tvirtinimo akis ir laikydamiesi galiojančių gairių, kad neslystų ir neapvirstų.

Paveikslas Q

Sandėliavimas

⚠ **ATSARGIAI**

Sužalojimų ir pažeidimo pavojus, jeigu nebūtų atsižvelgiama į svorį!

Laikydami atsižvelkite į prietaiso svorį.

DĖMESIO

Šalčio keliamas pažeidimo pavojus!

Materialinė žala

Visiškai ištuštinkite švarų ir nešvarų vandenį iš prietaiso. Šalto oro sąlygomis ne visiškai išleistas vanduo gali sugadinti prietaisą. Eksploatuodami, gabendami ir sandėliuodami prietaisą visada saugokite prietaisą nuo šalčio.

- Prietaisą galima laikyti tik patalpose.
- Prieš ilgą trukmės sandėliavimą visiškai įkraukite elektros akumuliatorių.
- Sandėliuodami elektros akumuliatorių iki galo įkraukite ne rečiau kaip kartą per mėnesį.

Kasdienė priežiūra ir techninė priežiūra

⚠ **PAVOJUS**

Atsitiktinis įrenginio paleidimas

Sužalojimo pavojus

Pasukite programos jungiklį į padėtį „0“.

Prieš imdamiesi bet kurių prietaiso priežiūros darbų, ištraukite išmanųjį raktą.

Ištraukite įkroviklio tinklo kištuką.

- Išleiskite ir pašalinkite vartotą ir švarų vandenį.

Saugos patikra / techninės priežiūros sutartis

Su pardavėju galite susitarti dėl reguliarios saugos patikros arba sudaryti techninės priežiūros sutartį. Pasikonsultuokite šiuo klausimu.

Techninės priežiūros intervalai

Po kiekvieno naudojimo

DĖMESIO

Pažeidimo pavojus!

Prietaiso pažeidimo pavojus netinkamai jį valant.

Nepurškite prietaiso vandeniu ir nenaudokite ėsdinančių valiklių.

- Išleiskite nešvarų vandenį.
- Išvalykite nešvaraus vandens baką naudodami nešvaraus vandens bako plovimo sistemą.
- Išimkite nešvarumų stambiųjų dalelių sietą iš nešvaraus vandens bako ir jį išvalykite.
- Patikrinkite turbinos apsauginį sietą, jei reikia, nuimkite jį ir išvalykite.
- Mašinos išorę nuvalykite drėgna, švelniu muilo tirpalu sudrėkinta šluoste.
- Tik R valymo galvutei: Nešvarumų stambiųjų dalelių talpyklą išimkite ir ištuštinkite.
- Tik R valymo galvutei: Išvalykite vandens paskirstymo juostą.
- Nuvalykite siurbiamąsias briaunas, patikrinkite, ar jos nenusidėvėjusios ir, jeigu būtina, pakeiskite.
- Nuvalykite valymo galvutės valymo grandiklius, patikrinkite, ar jie nenusidėvėję, jei reikia, pakeiskite.
- Nuvalykite šepetčius, patikrinkite, ar jie nenusidėvėję, jei reikia, pakeiskite.
- Uždarykite nešvaraus vandens talpyklos dangtį. Įspauskite bako ventilacijos sklendę taip, kad liktų laisvas tarpas ir nešvaraus vandens bakas galėtų išdžiūti.

- Įkraukite bateriją.

Švino rūgštinis akumuliatorius:

- Jeigu elektros akumuliatoriaus įkrova mažesnė kaip 50 proc., elektros akumuliatorių įkraukite nepertraukiamai ir iki galo.
- Jeigu elektros akumuliatoriaus įkrova didesnė kaip 50 proc., elektros akumuliatorių įkraukite tik jei per kitą naudojimą prireiks iki galo įkrauto elektros akumuliatoriaus.

Ličio jonų akumuliatorius:

- Įkraukite pagal poreikį.

Kas mėnesį

- Ištuštinkite ir išplaukite švaraus vandens baką.
- Išvalykite švaraus vandens filtrą.
- Išvalykite plūdę.
- Laikinais neeksploatuojamais prietaisais su švino rūgštinio akumuliatoriumi: Atlikite vienodinamąjį elektros akumuliatoriaus įkrovimą.
- Patikrinkite, ar nesioksiduoja elektros akumuliatorių gnybtai ir, jei reikia, nuvalykite šepetiu. Patikrinkite, ar patikimai įtvirtintas sujungimo laidas.
- Nuvalykite sandariklius tarp vartoto vandens talpyklos ir dangtelio, patikrinkite, ar jie sandarūs, prireikus pakeiskite.
- Tik R valymo galvutei: Išvalykite šepetio tunelį.
- Tik R valymo galvutei: Nuimkite vandens paskirstymo juostelę nuo valymo galvutės ir išvalykite vandens kanalą.
- Jeigu turi būti atliekama švino rūgštinio akumuliatorių techninė priežiūra, patikrinkite elementų elektrolito tankį.
- Jeigu prietaisas ilgesnį laiką nebus naudojamas, jis laikomas tik su iki galo įkrautais akumuliatoriais. Elektros akumuliatorių bent kartą per mėnesį reikia iki galo įkrauti.

Kas metus

- Privalomą patikrą paveskite atlikti klientų tarnybai.

Techninės priežiūros darbai

Stambių nešvarumų tinklelio valymas

1. Atidarykite nešvaraus vandens bako dangtelį.

Paveikslas R

- ① Stambių nešvarumų tinklelis
2. Stambių nešvarumų tinklelį patraukite aukštyn.
3. Stambių nešvarumų tinklelį išskalaukite tekančiu vandeniu.
4. Stambių nešvarumų tinklelį įstatykite į nešvaraus vandens baką.

Vandens paskirstymo juostos valymas

1. Pastumkite fiksavimo svirtį į kairę ir tuo pačiu metu patraukite vandens paskirstymo juostą nuo valymo galvutės.

Paveikslas W

- ① Vandens paskirstymo juosta
- ② Fiksavimo svirtis
2. Nuimkite vandens paskirstymo juostą nuo valymo galvutės.
3. Išvalykite vandens paskirstymo juostą.
4. Įstatykite kairę juostos pusę į valymo galvutę.
5. Pasukite vandens paskirstymo juostą link valymo galvutės ir užfiksuokite ją dešinėje pusėje.

Švaraus vandens filtro valymas

1. Išleiskite švarų vandenį.
2. Atsukite švaraus vandens bako dangtelį.

Paveikslas S

- ① Švaraus vandens filtras
- ② Švaraus vandens bako dangtelis
3. Nuimkite švaraus vandens filtrą ir praskalaukite vandeniu.
4. Švaraus vandens filtrą įstatykite.
5. Uždėkite švaraus vandens bako dangtelį.

Siurbiamųjų briaunelių apskimas arba pakeitimas

Jeigu siurbiamosios briaunelės nusidėvėjo, jas reikia apsukti arba pakeisti.

Siurbiamąsias briauneles galima sukuti 3 kartus, kol nusidėvės visi 4 kraštai.

1. Nuimkite siurbimo siją.
2. Išsukite žvaigždės formos rankenėlę.

Paveikslas T

- ① Žvaigždės formos rankenėlė
 - ② Suveržimo juosta
 - ③ Siurbimo sijos vidinė dalis
 - ④ Užraktas
3. Ištraukite siurbimo sijos vidinę dalį.
 4. Atidarykite užraktą.
 5. Nuimkite suveržimo juostą.
 6. Ištraukite siurbiamąsias briauneles iš vidinės dalies.

Paveikslas U

- ① Valymo grandiklis
 - ② Atraminė plokštelė
 - ③ Siurbimo sijos vidinė dalis
 - ④ Suveržimo juosta
7. Paspauskite pasuktą arba naujas siurbiamąsias briauneles prie siurbimo sijos vidinės dalies iškyšų.
 8. Pritvirtinkite suveržimo juostą.
 9. Siurbimo sijos vidinę dalį įstumkite į viršutinę dalį.
 10. Prisukite ir tvirtai priveržkite žvaigždės formos rankenėlę.

Diskinio šepetinio keitimas

Pastaba

Pakeiskite diskinius šepetinius, kai šerių ilgis pasiekė 10 mm.

1. Valymo galvutės pakėlimo / nuleidimo svirtį paspauskite žemyn ir užfiksuokite ją dešinėje.
2. Nuspauskite šepetinio keitimo pedalą žemyn.
3. Diskinį šepetį ištraukite šone, po valymo galvute.
4. Naują diskinį šepetį laikykite po valymo galvute, spauskite aukštyn ir užfiksuokite.

Šepetinių velenų keitimas

Pastaba

Pakeiskite cilindrinis šepetinius, kai šerių ilgis pasiekė 10 mm.

1. Valymo galvutės pakėlimo / nuleidimo svirtį paspauskite žemyn ir užfiksuokite ją dešinėje.
2. Paspauskite šepetinio keitimo mygtuką.

Paveikslas V

- ① Šepetinio keitimo mygtukas
 - ② Guolio dangtelis
 - ③ Šepetinis velenas
3. Pasukite guolio dangtelį į dešinę.
 4. Ištraukite šepetinius velenus.
 5. Į guolius įstatykite naują priekinį šepetinį veleną.
 6. Į guolius įstatykite naują galinį šepetinį veleną.
 7. Užlenkite atgal ir užfiksuokite guolio dangtelį.

Pakeiskite padą

Paveikslas Y

- ① Fiksavimo kaiščio jungiamasis strypas
 - ② Rankena
1. Ištraukite jungiamojo strypo šone esantį fiksavimo kaištį ir pasukite jį (2 vnt.).
 2. Laikykite „Orbit“ galvutę už rankenos ir pasukite ją į viršų iki galo.

Pastaba

Šioje padėtyje „Orbit“ galvutė tvirtai užsifiksuoja su fiksavimo kaiščiu.

3. Lėtai nuimkite padą nuo varančiojo disko.

Paveikslas AA

- ① Centrinis fiksatorius
 - ② Varantysis diskas
4. Sureguliuokite naują padą ant centrinio užrakto.
 5. Tvirtai prispauskite padą prie varančiojo disko.

Paveikslas Z

- ① Fiksavimo kaiščių pakaba
6. Laikykite „Orbit“ galvutę už rankenos, ištraukite fiksavimo kaiščio pakabą, pasukite „Orbit“ galvutę atgal į darbinę padėtį ir sukdami leiskite fiksavimo kaiščio pakabai pasislinkti atgal į pradinę padėtį.
 7. Užfiksuokite jungiamąjį strypą slankiojančioje įvorėje, nukreipdami galvutę į suvirinimo mazgą ir pasukdami fiksavimo kaiščio rankeną (2 vnt.).

Pastaba

Įsitikinkite, kad fiksavimo kaištis visiškai įsuktas.

8. Paspauskite rankeną iki galo.

Pakeiskite varantįjį diską su padu

Paveikslas Y

- ① Fiksavimo kaiščio jungiamasis strypas
 - ② Rankena
1. Ištraukite jungiamojo strypo šone esantį fiksavimo kaištį ir pasukite jį (2 vnt.).
 2. Laikykite „Orbit“ galvutę už rankenos ir pasukite ją į viršų iki galo.

Pastaba

Šioje padėtyje „Orbit“ galvutė tvirtai užsifiksuoja su fiksavimo kaiščiu.

3. Lėtai nuimkite padą nuo varančiojo disko.

Paveikslas AA

- ① Varantysis diskas
 - ② Centrinis fiksatorius
4. Atlaisvinkite varžtą nuo varančiojo disko aliuminio adapteriu (6 vnt.).
 5. Atlaisvinkite centrinio užrakto varžtą (3 vnt.).
 6. Pakeiskite varantįjį diską su šepetiniu.
 7. Prisukite varžtą prie varančiojo disko aliuminio adapteriu (6 vnt.).

Paveikslas Z

- ① Fiksavimo kaiščių pakaba
8. Laikykite „Orbit“ galvutę už rankenos, ištraukite fiksavimo kaiščio pakabą, pasukite „Orbit“ galvutę atgal į darbinę padėtį ir sukdami leiskite fiksavimo kaiščio pakabai pasislinkti atgal į pradinę padėtį.
 9. Užfiksuokite jungiamąjį strypą slankiojančioje įvorėje, nukreipdami galvutę į suvirinimo mazgą ir pasukdami fiksavimo kaiščio rankeną (2 vnt.).

Pastaba

Įsitikinkite, kad fiksavimo kaištis visiškai įsuktas.

10. Paspauskite rankeną iki galo.

Pagalba trikčių atveju

⚠ PAVOJUS

Atsitiktinis įrenginio paleidimas

Sužalojimo pavojus

Prieš atlikdami bet kokius prietaiso priežiūros darbus, programas jungiklį nustatykite į padėtį „0“.

Prieš imdamiesi bet kurių prietaiso priežiūros darbų, ištraukite išmanųjį raktą.

Ištraukite įkroviklio tinklo kištuką.

- Išleiskite ir pašalinkite vartotą ir švarų vandenį.
- Kilus triktims, kurių nepavyksta pašalinti vadovaujantis šia lentele, kreipkitės į klientų tarnybą.

Triktytis be rodmenų ekrane

Triktytis	Šalinimas
Prietaiso nepavyksta paleisti	<ol style="list-style-type: none"> 1. Įkiškite išmanųjį raktą. 2. Programos jungikliu nustatykite norimą programą. 3. Valdykite važiavimo svirtį. 4. Patikrinkite ir, jei reikia, įkraukite bateriją. 5. Patikrinkite, ar prijungti baterijos gnybtai.
Nepakankamas vandens kiekis	<ol style="list-style-type: none"> 1. Patikrinkite švaraus vandens bako užpildymo lygį ir, jei reikia, papildykite. 2. Padidinkite vandens kiekį. <ol style="list-style-type: none"> a Versija DOSE: vandens kiekį nustatykite valdymo pulte esančiu vandens kiekio mygtuku. b Kitos versijos: vandens kiekio reguliavimo rankenėle nustatykite vandens kiekį. 3. Išvalykite švaraus vandens filtrą. 4. R valymo galvutė: Išvalykite vandens paskirstymo juostą. 5. Patikrinkite, ar neužsikimšę žarnos ir, jei reikia, išvalykite.
Per mažas siurbimo našumas	<ol style="list-style-type: none"> 1. Nustatykite programos jungiklį į NORMALŲ arba INTENSYVŲJĮ REŽIMĄ. 2. Programėlėje nustatykite siurbimo galią į DIDELĘ. 3. Išjunkite prietaisą ir išleiskite nešvarų vandenį. 4. Patikrinkite, ar uždarytas nešvaraus vandens išleidimo žarnos dangtelis. 5. Nuvalykite sandariklius tarp nešvaraus vandens bako ir dangtelio, patikrinkite, ar jie sandarūs, prireikus pakeiskite. 6. Patikrinkite, ar neužterštas turbinos apsauginis sietas ir, jeigu būtina, išvalykite. 7. Nuvalykite ant siurbimo sijos sumontuotas siurbiamąsias briauneles, prireikus apsukite arba pakeiskite. 8. Patikrinkite, ar neužsikimšusi siurbimo žarna ir, jeigu būtina, išvalykite. 9. Patikrinkite, ar siurbimo žarna sandari ir, jeigu būtina, pakeiskite. 10. Patikrinkite siurbimo sijos nustatymą. 11. Laikykitės nešvaraus vandens baką už rankenos ir šone kilstelėkite jį į viršų. <ol style="list-style-type: none"> a Patikrinkite siurbimo turbinos sandariklį. b Patikrinkite siurbimo kanalo sandariklį. <p>Paveikslas X</p> <ol style="list-style-type: none"> ① Siurbimo kanalo sandariklis ② Siurbimo turbinos sandariklis
Valymas neatitinka reikalavimų	<ol style="list-style-type: none"> 1. Sumažinkite greitį. 2. Pasirinkite intensyvesnę valymo programą. 3. Padidinkite šepetėlių kontaktinį slėgį. 4. Patikrinkite, ar šepetėliai nesusidėvėję, ir, jei reikia, pakeiskite. 5. Patikrinkite, ar neužterštas šepetys ir, jeigu būtina, išvalykite. 6. Patikrinkite, ar naudojate tinkamos rūšies šepetčius ir valiklį. 7. Patikrinkite vandens tiekimą. 8. Padidinkite vandens kiekį. 9. Naudokite dviejų etapų metodą: pirmuoju važiavimu valykite be nusiurbimo, antruoju važiavimu valykite su nusiurbimu.
Siurbimo turbina veikia didesniu sūkių skaičiumi	<ol style="list-style-type: none"> 1. Išleiskite nešvarų vandenį. 2. Išvalykite plūdę. 3. Patikrinkite ir, jei reikia, išvalykite pūkelių filtravimo sietelį. 4. Patikrinkite, ar neužsikimšusi siurbimo žarna ir, jeigu būtina, išvalykite. 5. Patikrinkite, ar neužsikimšusi siurbimo sija ir, jei reikia, užsikišimą pašalinkite.
Šepetėliai nesisuka	<ol style="list-style-type: none"> 1. Patikrinkite, ar šepetėlio neblokuoja pašalinės medžiagos, ir, jei reikia, jas pašalinkite. 2. Programos jungikliu nustatykite norimą programą. 3. Nuleiskite valymo galvutę.
Valymo metu prietaisas vibruoja	<ol style="list-style-type: none"> 1. Patikrinkite, ar teisingai sumontuotas šepetys (-iai). 2. Naudokite minkštesnį šepetį. 3. Atnaujinkite šepetį.

Triktis	Šalinimas
Tik DOSE versija: ploviklio dozavimas neveikia	<ol style="list-style-type: none"> 1. Patikrinkite ploviklio lygį ploviklio bako. 2. Padidinkite ploviklio dozę. 3. Patikrinkite ploviklio žarnos jungtį su ploviklio baku. 4. Išvalykite valiklio bako filtrą. 5. Patikrinkite, ar neužsikimšęs atbulinis vožtuvas, esantis žarnoje prie valymo galvutės. 6. Patikrinkite, ar žarnos sandarios. 7. Patikrinkite, ar veikia ploviklio siurblys.
Nešvaraus vandens išleidimo žarna užsikimšusi	<ol style="list-style-type: none"> 1. Atidarykite dozavimo įtaiso dangtelį prie išleidimo žarnos. 2. Ištraukite siurbimo žarną iš siurbimo sijos ir uždarykite ranka. 3. Nustatykite programos jungiklį į programą su nusiurbimu. Užsikimšimas išsiurbiamas iš išleidimo žarnos į nešvaraus vandens baką.

Trikty su rodmeniu ekrane

Triktis	Priežastis	Šalinimas
ĮTERPTI KIK	Nėra įkišto išmaniojo rakto.	● Įkiškite išmanųjį raktą.
NETEISINGAS KIK	Įkištas išmanusis raktas nesuteikia leidimo vykdyti pasirinktą funkciją.	● Naudokite kitą išmanųjį raktą. ● Naudojamą išmanųjį raktą aktyvinkite (priklausomai nuo konkretaus atvejo).
NĖRA LEIDIMO	Įkištas išmanusis raktas nesuteikia leidimo vykdyti pasirinktą funkciją.	● Naudokite kitą išmanųjį raktą. ● Naudojamą išmanųjį raktą aktyvinkite (priklausomai nuo konkretaus atvejo).
ATLEISK. SVIRT. JUNG.!	Įjungus prietaisą, valdoma važiavimo svirtis.	● Atleiskite abi važiavimo svirtis.
AK. ĮKR. LYGIS ŽEMAS	Akumuliatorius yra beveik išsikrovęs. Prietaiso valymo funkcijos automatiškai išsijungia.	● Važiukite su prietaisu į įkrovimo stotelę ir įkraukite akumuliatorių.
AKUMUL. IŠSIKROVĘS	Akumuliatorius yra išsikrovęs. Valymo funkcijos ir važiavimo pavara yra išjungtos.	● Išjunkite prietaisą, trumpai palaukite ir vėl jį įjunkite. Po to važiuokite į stotelę vietą. Jei reikia, stumkite išjungtą prietaisą į įkrovimo stotelę. Įkraukite bateriją.
VANDE.SRAUTO TRIKTIS	Sugedęs elektrinis vandens vožtuvas.	● Informuokite klientų aptarnavimo skyrių.
VAR. VARIKLIS PERK.	Traukos variklis naudoja pernelyg didelę elektros energijos kiekį.	● Patikrinkite traukos pavara, ar joje nėra pašalinių daiktų. ● Pasirinkite kelią su mažesniu nuolydžiu. ● Išjunkite prietaisą, trumpai palaukite ir vėl įjunkite prietaisą.
VAR. VARIKLIS BLOK.	Traukos variklis yra užblokuotas.	● Patikrinkite traukos pavara, ar joje nėra pašalinių daiktų. ● Pakelkite kiekvieną varantįjį ratą atskirai ir patikrinkite, ar jį galima pasukti.

Techniniai duomenys

		D 51	D 60	R 55	O 51
Bendroji dalis					
Važiavimo greitis (didž.)	km/h	6	6	6	6
Teorinis našumas	m ² /h	3060	3600	3060	3060
Praktinis ploto valymo našumas	m ² /h	1380	1620	1490	1380
Nešvaraus vandens bako talpa	l	50	50	50	50
Stambių nešvarumų talpyklos talpa	l	-	-	3,5	-
Valymo priemonės bako tūris (parinktis „Dozė“)	l	3	3	3	3
Valymo priemonės dozavimas	%	0...3	0...3	0...3	0...3
Vandens dozavimas	l/min	0...2,5±0,2	0...2,6±0,2	0...2,6±0,2	0...2,5±0,2
Matmenys					
Ilgis	mm	1375	1290	1284	1380
Plotis be siurbimo sijos	mm	542	542	542	542
Aukštis	mm	1082	1082	1082	1082
Darbinis plotis	mm	510	600	550	510
Pakuotės matmenys l x P x A	mm	1505x770x1271	1505x770x1271	1505x770x1271	1505x770x1271
Padangos					
Priekinio rato plotis	mm	50	50	50	50
Priekinio rato skersmuo	mm	200	200	200	200
Galinio rato plotis	mm	28	28	28	28
Galinio rato skersmuo	mm	100	100	100	100

		D 51	D 60	R 55	O 51
Svoris					
Leistinas bendras svoris	kg	245	241	235	257
Tuščio įrenginio masė (transportavimo masė)	kg	195	191	185	207
Maks. šepėčio prispaudimo jėga	N (kg)	290 (29)	250 (25)	155 (15,5)	340 (34)
Maks. šepėčio prispaudimo slėgis	N/m ² (g/cm ²)	3,2 (32)	2,5 (25)	6,3 (63)	3,2 (32)
Įrenginio galios duomenys					
Vardinė įtampa	V	24	24	24	24
Nominalioji įtampa, ličio jonų	V	25,6	25,6	25,6	25,6
Baterijos talpa	Ah (5 h)	76 / 80 / 105 / 115	76 / 80 / 105 / 115	76 / 80 / 105 / 115	76 / 80 / 105 / 115
Akumuliatoriaus talpa, ličio jonų	Ah (5 h)	80 / 90	80 / 90	80 / 90	80 / 90
Vidutinis galingumas	W	1300	1300	1350	1300
Variklio galia	W	130	130	130	130
Siurbimo turbinos galia	W	250	250	250	250
Šepėčio varomojo mechanizmo galia	W	800	800	980	800
Saugiklio rūšis		IPX3	IPX3	IPX3	IPX3
Siurbimas					
Siurbimo našumas, oro kiekis	l/s	21	21	21	21
Neigiamasis slėgis (maks.)	kPa (mbar)	9,5 (95)	9,5 (95)	9,5 (95)	9,5 (95)
Valymo šepėčiai					
Šepėčio skersmuo	mm	510	2 x 300	96	510
Šepėčio ilgis	mm	-	-	550	-
Šepėčio sūkių skaičius	1/min	140	150	965	140
Vidinis įkroviklis					
Vardinė įtampa	V	100...240	100...240	100...240	100...240
Dažnis	Hz	50-60	50-60	50-60	50-60
Srovės suvartojimas	A	max 5	max 5	max 5	max 5
Įkrovimo laikas	h	max 14	max 14	max 14	max 14
Vidinis greitasis įkroviklis (tik ličio jonų versija)					
Vardinė įtampa	V	100...240	100...240	100...240	100...240
Dažnis	Hz	50-60	50-60	50-60	50-60
Srovės suvartojimas	A	max 10	max 10	max 10	max 10
Įkrovimo laikas	h	max 2,5	max 2,5	max 2,5	max 2,5
Aplinkos sąlygos					
Leistinas temperatūros diapazonas	°C	5...40	5...40	5...40	5...40
Didž. vandens temperatūra	°C	50	50	50	50
Užpildymo sistemos vandens slėgis	MPa (bar)	1(10)	1(10)	1(10)	1(10)
Nešvaraus vandens bako skalavimo sistemos vandens slėgis	MPa (bar)	1 (10)	1 (10)	1 (10)	1 (10)
Santykinis oro drėgnis	%	20...90	20...90	20...90	20...90
Nuolydis					
Didž. darbo srities pakilimas	%	2	2	2	2
Nustatyta vertė pagal EN 60335-2-72					
Plaštakos ir rankos vibracijos vertė	m/s ²	0,2	0,2	0,2	1,8
Neapibrėžtis K	m/s ²	0,2	0,2	0,2	0,2
Garso slėgio lygis L _{pA} Ekologinis režimas	dB(A)	62	62	62	62
Garso slėgio lygis L _{pA} Įprastas režimas	dB(A)	65	65	65	65
Neapibrėžtis K _{pA}	dB(A)	2	2	2	2
Garso galios lygis L _{WA} + Neapibrėžtumas K _{WA} Įprastas režimas	dB(A)	81	81	81	81

Pasilikame teisę daryti techninius pakeitimus.

Garantija

Kiekvienoje šalyje galioja mūsų įgaliotų pardavėjų nustatytos garantijos sąlygos. Galimus prietaiso gedimus garantijos galiojimo laikotarpiu pašalinsime nemokamai, jei tokių gedimų priežastis buvo netinkamos medžiagos ar gamybos klaidos. Dėl garantinių gedimų šalinimo kreipkitės į savo pardavėją arba artimiausią klientų aptarnavimo tarnybą pateikdami pirkimą patvirtinančią kasos kvitą.

(Adresą rasite kitoje pusėje)

Daugiau informacijos apie garantiją (jei tokia yra) rasite vietinės „Kärcher“ svetainės techninio aptarnavimo srityje, skiltyje „Atsiuntimai“.

ES atitikties deklaracija

Šiuo dokumentu mes pareiškiame, kad toliau nurodytas produktas atitinka galiojančias išvardytų direktyvų ir reglamentų nuostatas. Jeigu produktui atliekamas su mumis nesuderintas keitimas, ši deklaracija netenka savo galios. Už šios atitikties deklaracijos išdavimą atsako tik gamintojas.

Produktas: Grindų valytuvas

Tipas: 1.533-xxx

Direktyvos ir reglamentai

2006/42/EB (+2009/127/EB)

2011/65/ES

2014/30/ES

2014/53/ES (TCU)

Taikomi darnieji standartai

EN 60335-1

EN 60335-2-29

EN 60335-2-72

EN 62311: 2008

EN 55012: 2007 + A1: 2009

EN 61000-6-3: 2007 + A1:2011

EN IEC 61000-6-2: 2005

EN IEC 63000: 2018

EN 18031-1:2024

TCU

EN 301 511 V12.5.1

EN 300 440 V2.1.1

EN 300 328 V2.2.2

EN 300 330 V2.1.1

Taikomi nacionaliniai standartai

-

Pavadinimas ir adresas

Dokumentacijos tvarkytojas:

S. Reiser

Alfred Kärcher SE & Co. KG

Alfred-Kärcher-Str. 28 - 40

71364 Vinendenas, Vokietija

Tel.: +49 7195 14-0

Faks.: +49 7195 14-2212



H. Jenner

Chairman of the Board of Management



S. Reiser

Manager Regulatory Affairs & Certification

Vinendenas, 2021 m. liepos 1 d.

Pasirašantys asmenys veikia pagal bendrovės vadovų įgaliojimus.

Alfred Kärcher SE & Co. KG

Alfred-Kärcher-Str. 28 - 40

71364 Vinendenas, Vokietija



Tel.: +49 7195 14-0

Faks.: +49 7195 14-2212

Spis treści

Wskazówki ogólne	201
Funkcja	201
Zastosowanie zgodnie z przeznaczeniem	201
Ochrona środowiska	202
Akcesoria i części zamienne	202
Zakres dostawy	202
Wskazówki dotyczące bezpieczeństwa	202
Opis urządzenia	203
Inteligentny klucz	204
Montaż	204
Uruchamianie	205
Włączanie urządzenia	206
Parowanie smartfona	206
Wezwania do konserwacji	206
Eksploatacja	207
Transport	209
Przechowywanie	209
Czyszczenie i konserwacja	209
Usuwanie usterek	211
Dane techniczne	213
Gwarancja	214
Deklaracja zgodności UE	214

Wskazówki ogólne

  Przed rozpoczęciem użytkowania urządzenia należy przeczytać oryginalną instrukcję obsługi oraz załączone wskazówki dotyczące bezpieczeństwa. Postępować zgodnie z podanymi instrukcjami.

Oba zeszyty przechować do późniejszego wykorzystania lub dla następnego użytkownika.

Funkcja

Niniejsza szorowarka jest przeznaczona do czyszczenia na mokro wykładzin dywanowych.

Urządzenie można dostosować do danego zadania w zakresie czyszczenia przez ustawienie ilości wody, ilości środka czyszczącego oraz prędkości jazdy.

Urządzenie można dostosować do danego zadania w zakresie czyszczenia, wybierając odpowiedni program czyszczenia.

Szerokość robocza i pojemność zbiorników czystej i brudnej wody (patrz rozdział „Dane techniczne”) umożliwiają skuteczne czyszczenie przy długim okresie użytkowania urządzenia.

Urządzenie jest samobieżne.

Akumulatory można ładować za pomocą zintegrowanej ładowarki. Ładowarka może być zasilana napięciem 100–240 V.

Wskazówka

W zależności od zadania w zakresie czyszczenia urządzenie można wyposażać w różne akcesoria. Zachęcamy do zamówienia naszego katalogu i zapoznania się z naszą stroną internetową www.kaercher.com.

Zastosowanie zgodnie z przeznaczeniem

Niniejsze urządzenie jest przystosowane do użytku komercyjnego i przemysłowego, np. w hotelach, szkołach, szpitalach, fabrykach, sklepach, biurach i lokalach na wynajem. Urządzenie należy użytkować wyłącznie w sposób zgodny z informacjami zawartymi w niniejszej instrukcji obsługi.

- Urządzenie może być używane wyłącznie do czyszczenia posadzek gładkich, odpornych na wilgoć i polerowanie.
- Urządzenie nie jest przeznaczone do czyszczenia zamrażniętych posadzek (np. w chłodniach).
- Urządzenie jest przeznaczone do czyszczenia podłóg wewnętrznych pomieszczeń lub powierzchni zadaszonych.
- Urządzenie jest przystosowane do pracy w zakresie temperatur 5-40°C.
- Urządzenie należy przechowywać w miejscu o temperaturze powyżej zera stopni.
- Urządzenie nie jest przeznaczone do użytku w otoczeniu zagrożonym wybuchem.

- Za pomocą urządzenia nie wolno zbierać żadnych gazów palnych, stężonych kwasów ani rozpuszczalników. Należą do nich benzyna, rozcieńczalnik do farb lub olej opałowy, które mogą tworzyć mieszaniny wybuchowe w wyniku wirowania z zasysanym powietrzem. Ponadto nie należy stosować acetonu, stężonych kwasów ani rozpuszczalników, ponieważ działają agresywnie na materiały zastosowane w urządzeniu.
- Reaktywne płytki metalowe (np. aluminium, magnez, cynk) w połączeniu z mocno alkalicznymi lub kwaśnymi środkami czyszczącymi tworzą gazy wybuchowe.
- Urządzenie nie jest przeznaczone do czyszczenia publicznych ciągów komunikacyjnych.
- Należy wziąć pod uwagę dopuszczalne obciążenie powierzchni podłogi (patrz rozdział „Dane techniczne”).
- Urządzenie może być wyposażone wyłącznie w oryginalne akcesoria i części zamienne.
- Ładowarki i baterie mogą być stosowane wyłącznie w połączeniu z dopuszczonymi w instrukcji obsługi komponentami. Możliwość innego zastosowania musi zostać potwierdzona przez dostawcę ładowarki/baterii, który ponosi za to odpowiedzialność.

Ochrona środowiska

 Materiały, z których wykonano opakowania, nadają się do recyklingu. Opakowania poddać utylizacji przyjaznej dla środowiska naturalnego.

 Elektryczne i elektroniczne urządzenia zawierają cenne surowce wtórne, a często również takie części składowe jak baterie, akumulatory lub olej, które w razie niewłaściwej obsługi lub nieprawidłowej utylizacji mogą stanowić potencjalne zagrożenie dla zdrowia ludzkiego i środowiska naturalnego. Jednak te części składowe są niezbędne do prawidłowej pracy urządzenia. Urządzeń oznaczonych tym symbolem nie można wyrzucać do odpadów z gospodarstw domowych.

Wskazówki dotyczące składników (REACH)

Aktualne informacje dotyczące składników można znaleźć na stronie: www.kaercher.de/REACH

Akcesoria i części zamienne

Należy stosować tylko oryginalne akcesoria i części zamienne, ponieważ gwarantują one bezpieczną i bezawaryjną pracę urządzenia.

Informacje dotyczące akcesoriów i części zamiennych można znaleźć na stronie www.kaercher.com.

Zakres dostawy

Podczas rozpakowywania urządzenia należy sprawdzić, czy w opakowaniu znajdują się wszystkie elementy. W przypadku stwierdzenia braków w akcesoriach lub szkód powstałych w transporcie należy zwrócić się do dystrybutora.

Wskazówki dotyczące bezpieczeństwa

Przed pierwszym uruchomieniem należy zapoznać się z niniejszą instrukcją obsługi oraz załączoną broszurą „Zasady bezpieczeństwa dotyczące szczotkowych urządzeń czyszczących” nr 5.956-251.0, a następnie postępować zgodnie z ich treścią.

⚠ OSTRZEŻENIE

Urządzenie może się przewrócić.

Niebezpieczeństwo odniesienia obrażeń

Nie używać urządzenia na pochylonych powierzchniach.

⚠ OSTRZEŻENIE

Ryzyko wypadku z powodu nieprawidłowej obsługi

Ludzie mogą zostać ranni.

Operatorzy muszą zostać odpowiednio poinstruowani w zakresie korzystania z tego urządzenia.

Urządzenie można użytkować tylko wtedy, gdy osłona i wszystkie pokrywy są zamknięte.

Urządzenia zabezpieczające

⚠ OSTRZEŻENIE

Niebezpieczeństwo odniesienia obrażeń!

Poważne obrażenia z powodu braku, modyfikacji lub nieskuteczności wyposażenia zabezpieczającego.

Nie wolno omijać, usuwać ani dezaktywować żadnych urządzeń zabezpieczających. Urządzenia zabezpieczające służą ochronie użytkownika.

Wyłączenie awaryjne

Wskazówka

W celu natychmiastowego wyłączenia z eksploatacji należy wyjąć inteligentny klucz (wyłączenie awaryjne).

Dźwignia jazdy

Po zwolnieniu dźwigni jazdy wyłączają się napęd jezdny i napęd szczotki.

Symbole na urządzeniu



⚠ NIEBEZPIECZEŃSTWO

Proces ładowania

Porażenie prądem elektrycznym

Nie zdejmować osłon z zacisków akumulatora.

Upewnić się, że montaż jest prawidłowy



UWAGA

Niebezpieczeństwo uszkodzenia

Woda uszkadza turbinę ssącą

Należy upewnić się, że do tak oznaczonego otworu nie dostanie się woda.

Wskazówki dotyczące akumulatora i ładowarki

Wersja Li-Ion ma wbudowane akumulatory litowo-jonowe. Podlegają one specjalnym kryteriom. Demontaż i montaż oraz testowanie uszkodzonych akumulatorów może być wykonywane wyłącznie przez dział obsługi klienta firmy Kärcher lub specjalistę.

Aby uzyskać instrukcje dotyczące przechowywania i transportu, należy skontaktować się z działem obsługi klienta firmy Kärcher.

⚠ NIEBEZPIECZEŃSTWO

Modyfikacje i zmiany w urządzeniu są niedozwolone.

Nie wolno otwierać akumulatora, ponieważ grozi to zwarcie.

Ponadto mogą wydostawać się drażniące opary lub żrące ciecze.

Nie poddawać akumulatora silnemu promieniowaniu słonecznemu ani działaniu ciepła i ognia. Istnieje niebezpieczeństwo wybuchu.

Nie używać ładowarki w otoczeniu zagrożonym wybuchem.

Nie używać ładowarki, gdy jest ona zabrudzona lub mokra.

Podczas procesu ładowania należy zapewnić odpowiednią wentylację.

Niebezpieczeństwo wybuchu. W pobliżu akumulatora lub w komorze ładowania akumulatora nie wolno postąpić otwartym ogniem, powodować pojawienia się iskier ani palić.

Niebezpieczeństwo wybuchu. Nie należy umieszczać żadnych narzędzi ani podobnych przedmiotów na akumulatorze, np. na zaciskach końcowych i złączach ogni.

⚠ OSTRZEŻENIE

Przed każdym użyciem należy sprawdzić, czy urządzenie i przewód zasilający nie są uszkodzone. Nie należy używać uszkodzonych urządzeń, a naprawę uszkodzonych części należy zlecać wyłącznie wykwalifikowanemu personelowi.

Należy chronić dzieci przed dostępem do akumulatora i ładowarki.

Nie należy ładować uszkodzonych akumulatorów. Uszkodzone akumulatory należy wymienić w dziale obsługi klienta firmy Kärcher.

Uszkodzonych akumulatorów nie należy wyrzucać do odpadów domowych. Poinformować dział obsługi klienta firmy Kärcher.

Unikać kontaktu z cieczą wyływającą z uszkodzonych akumulatorów. W razie przypadkowego kontaktu z cieczą należy spłukać ją wodą. W przypadku kontaktu z oczami należy również skonsultować się z lekarzem.

⚠ OSTROŻNIE

Należy przestrzegać niniejszej instrukcji obsługi. Przestrzegać przepisów prawa dotyczących obchodzenia się z akumulatorami. Napięcie w sieci musi być zgodne z napięciem podanym na tabliczce znamionowej urządzenia.

Ładowarkę stosować tylko do ładowania dopuszczonych zestawów akumulatorów.

Akumulator może być używany tylko z tym urządzeniem. Wykorzystywanie go do innych celów jest zabronione i niebezpieczne.

Symbole ostrzegawcze

Podczas obsługi akumulatorów należy przestrzegać następujących ostrzeżeń:

	Przestrzegaj wskazówek zawartych w instrukcji obsługi akumulatora, na akumulatorze oraz w niniejszej instrukcji obsługi.
	Stosuj okulary ochronne.
	Nie pozwalaj dzieciom zbliżać się do kwasu i akumulatorów.
	Ryzyko wybuchu
	Zabrania się wzniesienia ognia, iskier, utrzymywania otwartego płomienia i palenia.
	Ryzyko poparzenia kwasem
	Pierwsza pomoc.
	Ostrzeżenie
	Utylizacja
	Nie wyrzucaj akumulatora do kosza.

Opis urządzenia

Schemat urządzenia

Rysunek A

- 1 Zbiornik środka czyszczącego (tylko wersja z dozownikiem)
- 2 Wąż ssawny środka czyszczącego (tylko wersja z dozownikiem)
- 3 Otwór do napełniania zbiornika czystej wody z korkiem i zintegrowaną miarką
- 4 Siatko ochronne turbiny
- 5 Uchwyt węża
- 6 Wąż do napełniania czystą wodą
- 7 Kłapa do wentylacji zbiornika
- 8 Przyłącze wody układu przepłukiwania zbiornika brudnej wody
- 9 Pływak
- 10 Filtr większych zanieczyszczeń
- 11 Szyna mocująca do zestawu Homebase

- 12 Akumulator
- 13 Uchwyt na mop
- 14 Głowica czyszcząca R
- 15 Listwa rozdzielcza wody
- 16 Pokrętko regulacji dozowania wody (tylko w wersji Good)
- 17 Schowek na zestaw czyszczący „Homebase Box”
- 18 Pokrywa zbiornika brudnej wody
- 19 Uchwyt do smartfona
- 20 Pulpit sterowniczy
- 21 Zbiornik brudnej wody
- 22 *System napełniania czystą wodą
- 23 Wskaźnik poziomu i wąż spustowy czystej wody
- 24 Uchwyt do podnoszenia zbiornika brudnej wody
- 25 Przycisk wymiany szczotek (głowica czyszcząca R)
- 26 Pojemnik na duże zanieczyszczenia (głowica czyszcząca R)
- 27 Zbiornik czystej wody
- 28 Tabliczka znamionowa
- 29 Dźwignia zaciskowa listwy ssącej
- 30 Listwa ssąca
- 31 Dźwignia do opuszczania listwy ssącej
- 32 Pedał do podnoszenia/opuszczania głowicy czyszczącej
- 33 Schowek
- 34 Wąż ssący
- 35 Korek zbiornika czystej wody z filtrem
- 36 Hak kablowy do kabla zasilającego
- 37 Wąż spustowy brudnej wody z urządzeniem dozującym
- 38 Pałak przesuwny
- 39 Dźwignia jazdy
- 40 Szczotki walcowe (głowica czyszcząca R)
- 41 Pedał umożliwiający wymianę szczotki (głowica czyszcząca D)
- 42 Szczotka tarczowa (głowica czyszcząca D)
- 43 Głowica czyszcząca D 51
- 44 Pokrętko do regulacji pochylecia szczotki (głowica czyszcząca D 51)
- 45 Port USB
- 46 Schowek na listwę ssącą
- 47 Głowica czyszcząca D 60
- 48 Mocowanie głowicy szczotkowej
- 49 Głowica czyszcząca O 51
- 50 Tarcza napędowa i pad
- 51 Uchwyt

* opcjonalnie, ** Poza zakresem dostawy

Kolor oznaczenia

Elementy urządzenia przeznaczone do obsługi lub konserwacji przez użytkownika są oznaczone kolorem żółtym.

Pulpit sterowniczy

Rysunek B

- 1 Przełącznik programów
- 2 Dźwignia jazdy
- 3 * Przycisk dozowania wody
- 4 Wyświetlacz
- 5 Miejsce na przechowywanie smartfona
- 6 Uchwyt do smartfona
- 7 Przycisk prędkości
- 8 * Przycisk dozowania środka czyszczącego
- 9 Przycisk „+”
- 10 Przycisk „-”
- 11 Inteligentny klucz
Biały - operator
Czerwony - serwisant

* opcja

Przełącznik programów

Rysunek C

- ① 0
Urządzenie jest wyłączone.
- ② TRYB ECO
Czyszczenie podłogi na mokro i odsysanie brudnej wody przy ograniczonym zużyciu zasobów (zmniejszone: prędkość szczotki, moc ssania, dozowanie środka czyszczącego i wody).
- ③ TRYB NORMALNY
Czyszczenie podłogi na mokro i zasysanie brudnej wody.
- ④ TRYB INTENSYWNY
Czyszczenie podłogi na mokro (przy zwiększonym dozowaniu środka czyszczącego i wody) i zasysanie brudnej wody.



Uchwyt listwy ssącej

Podczas przejeżdżania przez wąskie przestrzenie lub w celu przechowywania można zdemontować listwę ssącą i zaczepić ją na krawędzi urządzenia.

Rysunek D

- ① Miejsce do przechowywania listwy ssącej (krawędź urządzenia)
- ② Listwa ssąca

Symbole na urządzeniu

-  Kabel sieciowy do ładowarki
-  Punkt mocowania zawiesi
-  *Uchwyt na mop
-  *Napełnianie czystą wodą
-  Poziom napełnienia zbiornika czystej wody 25%
-  Poziom napełnienia zbiornika czystej wody 50%
-  Poziom napełnienia zbiornika czystej wody 100%
-  Pedał wymiany szczotek (BD)
-  Przycisk wymiany szczotek (BR)
-  Regulacja nachylenia szczotki (tylko głowica czyszcząca D 51)
-  Odpływ brudnej wody
-  Odpływ czystej wody
-  Wyjmowanie pojemnika na duże zanieczyszczenia
-  Podnoszenie/opuszczanie głowicy czyszczącej
-  Jazda do przodu
-  Jazda do tyłu

Inteligentny klucz

Inteligentny klucz służy do włączania urządzenia i uaktywniania niektórych jego funkcji.

- **Żółty: Operator**
Można korzystać z urządzenia. Wolno zmieniać wszystkie ustawienia programów czyszczenia udostępnianych za pomocą aplikacji na smartfona dla tego klucza.
- **Szary: Przełożony**
Można korzystać z urządzenia. Wolno zmieniać wszystkie ustawienia programów czyszczenia dostępnych dla urządzenia.

Montaż

Rozładowanie urządzenia

△ OSTROŻNIE

Niebezpieczeństwo uszkodzenia podczas przejazdu urządzenia

Urządzenie nie może jeździć z podniesioną głowicą szczotki, ponieważ może to doprowadzić do uszkodzenia lub zniszczenia jednostki czyszczącej.

Przed rozładunkiem lub przejazdem należy złożyć głowicę szczotki.

1. Odkręcić śruby zabezpieczeń transportowych.

Rysunek E

Rysunek F

- ① Zabezpieczenie transportowe
2. Zdjąć zabezpieczenia transportowe.
3. Zsunąć urządzenie z palety do przodu.

Montaż listwy ssącej

1. Przesunąć dwie dźwignie zaciskowe w górę.

Rysunek G

- ① Wąż ssący
 - ② Zawieszenie listwy ssącej
 - ③ Listwa ssąca
 - ④ Dźwignia zaciskowa
2. Założyć listwę ssącą do zawieszenia listwy ssącej.
 3. Przesunąć dwie dźwignie zaciskowe w dół.

Montaż szczotek

1. Montaż szczotek opisano w rozdziale „Prace konserwacyjne”.

Akumulatory

Zalecane akumulatory

UWAGA

Niebezpieczeństwo uszkodzenia

Akumulatory można wymieniać wyłącznie na akumulatory o tej samej technologii.

Akumulatorów ołowiowych nie wolno zastępować akumulatorami litowo-jonowymi

Akumulatorów litowo-jonowych nie wolno zastępować akumulatorami ołowiowymi.

Akumulatory ołowiowe:

Opis	Nr katalogowy
Zestaw 76 Ah - bezobsługowy, 24 V	2.815-099.0
Zestaw 105 Ah - bezobsługowy, 24 V	2.815-100.0
Zestaw 115 Ah - bezobsługowy, 24 V	2.815-091.0
Zestaw 80 Ah - bezobsługowy, 24 V	2.815-090.0

Urządzenie wymaga 2 akumulatorów.

Akumulatory litowo-jonowe:

Opis	Nr katalogowy
80 Ah, 25,6 V	6.654-454.0
90 Ah, 25,6 V	6.654-558.0

Urządzenie wymaga 1 akumulatora.

Maksymalne wymiary akumulatora

Długość	350
Szerokość	355
Wysokość	290

Montaż i podłączanie akumulatorów

Wskazówka

W przypadku wersji urządzenia z akumulatorem litowo-jonowym akumulator jest już zainstalowany i podłączony.

⚠ NIEBEZPIECZEŃSTWO

Zagrożenie pożarem i wybuchem!

Nie kłaść narzędzi ani podobnych przedmiotów na akumulatorze. Zwarcie i zagrożenie wybuchem.

Palenie tytoniu i używanie otwartego ognia jest bezwzględnie zabronione.

Pomieszczenia, w których ładowane są akumulatory, muszą być dobrze wentylowane, ponieważ podczas ładowania wytwarzany jest silnie wybuchowy gaz.

⚠ OSTRZEŻENIE

Niebezpieczeństwo odniesienia obrażeń na skutek przewrócenia się urządzenia!

Urządzenie może się przewrócić podczas demontażu i montażu akumulatorów.

Podczas demontażu i montażu akumulatorów zwrócić uwagę na stabilne ustawienie urządzenia.

UWAGA

Niebezpieczeństwo uszkodzenia układu sterowniczego!

Układ sterowniczy może zostać zniszczony przez odwrócenie polaryzacji przyłączy akumulatora.

Podczas podłączania akumulatora zwrócić uwagę na prawidłową polaryzację.

⚠ OSTRZEŻENIE

Zagrożenie życia z powodu pożaru lub wybuchu w przypadku głęboko rozładowanych akumulatorów!

Nieprawidłowe ładowanie głęboko rozładowanych akumulatorów może spowodować pożar.

Nie używać urządzenia, jeśli akumulator jest głęboko rozładowany.

Przed uruchomieniem systemu upewnić się, że akumulator jest naładowany.

1. Przesunąć urządzenie o ok. 2 m do przodu tak, aby kółka były skierowane do tyłu.
2. Przytrzymać zbiornik na brudną wodę za uchwyt i odchylić go w bok do góry.
3. Włożyć akumulator do wanny.
4. Podłączyć akumulatory:
 - a Włożyć podkładki dystansowe.

Rysunek H

- ① Podkładki dystansowe 340x40x10 (9.763-222.0)
- ② Przewód łączący
- ③ Akumulator
- ④ 80 Ah: Podkładki dystansowe 295x94x10 (5.642-034.0)
115 Ah Podkładki dystansowe 295x94x23 (5.642-033.0)
- ⑤ Przewód łączący z akumulatorem (-)
- ⑥ Przewód łączący z akumulatorem (+)
 - b Podłączyć obydwa akumulatory za pomocą kabla przyłączeniowego.
 - c Podłączyć kabel przyłączeniowy do wolnych jeszcze biegunów (+) i (-).
5. Wychylić zbiornik brudnej wody w dół.

Aktywacja akumulatora litowo-jonowego

Akumulatory litowo-jonowe są dostarczane w trybie transportowym i należy je aktywować przed uruchomieniem urządzenia.

1. Naładować akumulator (patrz „Uruchomienie / Ładowanie akumulatora”), co spowoduje zakończenie trybu transportowego.

Demontaż akumulatora

⚠ OSTRZEŻENIE

Niebezpieczeństwo odniesienia obrażeń i uszkodzenia podczas demontażu i montażu akumulatorów w wyniku przewrócenia urządzenia!

Obrażenia lub szkody materialne

Podczas demontażu i montażu akumulatorów należy zwracać uwagę na stabilne ustawienie urządzenia.

⚠ OSTRZEŻENIE

Przewrócenie się urządzenia

Niebezpieczeństwo odniesienia obrażeń, niebezpieczeństwo uszkodzenia

Akumulatory należy demontować tylko wtedy, gdy do urządzenia podłączona jest głowica czyszcząca.

1. Ustawić przełącznik programów w pozycji „0”.
2. Wyjąć inteligentny klucz.
3. Opróżnić zbiornik brudnej wody.
4. Przesunąć urządzenie o ok. 2 m do przodu tak, aby kółka były skierowane do tyłu.
5. Przytrzymać zbiornik na brudną wodę za uchwyt i odchylić go w bok do góry.
6. Odłączyć kabel od bieguna ujemnego akumulatora.
7. Odłączyć pozostałe kable od akumulatorów.
8. Usunąć podkładki dystansowe.
9. Wyjąć akumulatory.
10. Zutylizować zużyte akumulatory zgodnie z obowiązującymi przepisami.

Uruchamianie

Ustawianie charakterystyki ładowania

Przed pierwszym uruchomieniem, po resecie serwisowym lub przy zmianie na inny typ akumulatora należy koniecznie ustawić charakterystykę ładowania.

⚠ NIEBEZPIECZEŃSTWO

Niebezpieczeństwo z powodu przypadkowego uruchomienia urządzenia

Niebezpieczeństwo odniesienia obrażeń

Przed rozpoczęciem wszelkich prac przy urządzeniu wyjąć wtyczkę świecy zapłonowej lub odłączyć akumulator.

UWAGA

Niebezpieczeństwo uszkodzenia akumulatora

Nieprawidłowa charakterystyka ładowania może negatywnie wpłynąć na żywotność i pojemność ładowania akumulatora.

Należy upewnić się, że w maszynie wybrana została charakterystyka pasująca do akumulatora.

Aktualnie wybraną charakterystykę ładowania można sprawdzić podczas ładowania na wyświetlaczu lub w aplikacji w obszarze „Status urządzenia”.

Wskazówka

Charakterystykę ładowania może ustawić tylko serwis Kärcher. Charakterystyki są dostępne dla następujących akumulatorów:

- EXIDE GF12105V
- HOPPECKE TB115
- EXIDE GF12076V
- EXIDE FF12080W
- TROJAN 27TMX
- HOPPECKE TB80
- ZENITH L120185

Wskazówka

Aby móc stosować również inne akumulatory, serwis Kärcher może stworzyć indywidualną charakterystykę ładowania. W tym celu należy udostępnić odpowiednie parametry akumulatora.

Ładowanie akumulatora

⚠ NIEBEZPIECZEŃSTWO

Niebezpieczeństwo odniesienia obrażeń spowodowanych przez ładowarkę!

Porażenie prądem elektrycznym w wyniku niewłaściwego użytkowania ładowarki!

Przestrzegać napięcia sieciowego i zabezpieczenia podanych na tabliczce znamionowej urządzenia.

Używać ładowarki tylko w suchych pomieszczeniach z wystarczającą wentylacją.

Wbudowana ładowarka jest sterowana elektronicznie i nadaje się do wszystkich zalecanych akumulatorów, a proces ładowania kończy się automatycznie.

Wskazówka

Dzięki ładowarce do szybkiego ładowania można skrócić czas ładowania do maksymalnie 2,5 godziny (tylko w przypadku wersji litowo-jonowej).

Wskazówka

Dla każdego typu zainstalowanego akumulatora należy ustawić odpowiednią charakterystykę ładowania.

Podczas ładowania na wyświetlaczu widoczny jest zainstalowany akumulator.

Czas ładowania wynosi średnio maks. 14 godz.

W trakcie procesu ładowania nie wolno używać urządzenia.

Wskazówka

Urządzenie jest wyposażone w zabezpieczenie przed całkowitym rozładowaniem. Po osiągnięciu podczas pracy minimalnego dopuszczalnego poziomu naładowania następuje wyłączenie silnika szczotek oraz turbiny.

1. Przejechać urządzeniem bezpośrednio do miejsca przeznaczonego do ładowania, unikając jazdy po pochyłych powierzchniach.
2. Włożyć wtyczkę sieciową kabla podłączeniowego do gniazdka.
3. Ładować do momentu, gdy na wyświetlaczu pojawi się komunikat o pełnym naładowaniu.

Akumulatory niskoobsługowe (mokre)

⚠ NIEBEZPIECZEŃSTWO

Niebezpieczeństwo oparzenia środkiem żrącym na skutek wycieku kwasu!

Akumulator napełniać wodą tylko wtedy, gdy jest rozładowany.

Podczas pracy z kwasem akumulatorowym używać okularów ochronnych i natychmiast spłukać wodą wszelkie rozpryski kwasu na skórze lub ubraniu.

UWAGA

Niebezpieczeństwo uszkodzenia akumulatora!

Używanie wody z dodatkami spowoduje utratę gwarancji na akumulator.

Do napełniania akumulatorów używać tylko wody destylowanej lub zdemineralizowanej (EN 50272-T3).

Nie stosować żadnych obcych dodatków ani środków poprawiających właściwości.

1. Na godzinę przed zakończeniem procesu ładowania dołączyć wodę destylowaną. Zwrócić przy tym uwagę na prawidłowy poziom kwasu zgodnie z oznaczeniem na akumulatorze. Pod koniec procesu ładowania wszystkie ogniwa powinny gazować.

Włączanie urządzenia

1. Włożyć inteligentny klucz do pulpitu sterowniczego.
2. Przełącznikiem programów ustawić program czyszczenia. Na wyświetlaczu pojawiają się kolejno:
 - Logo firmy Kärcher
 - Czas do następnego serwisowania w godzinach
 - Stan akumulatora i godziny pracy
 - Wersja oprogram.
 - Wskaźnik pracy

Rysunek I

- ① Poziom naładowania akumulatora
- ② Ustawione dozowanie wody (tylko w przypadku urządzeń z elektrycznym zaworem wody)
- ③ Ustawiona prędkość
- ④ Ustawione dozowanie środka czyszczącego (tylko w przypadku wersji DOSE)

Urządzenie jest gotowe do działania.

Parowanie smartfona

Za pomocą aplikacji „Machine Connect” w smartfonie podłączonym do urządzenia można korzystać z zaawansowanych funkcji urządzenia:

- ustawianie typu głowicy czyszczącej
- ustawianie maksymalnej prędkości transportu
- wyłączenie/włączenie portu USB
- ustawianie czasu dobiegu szczotki (szczotek)
- ustawianie czasu dobiegu odsysania
- włączanie/wyłączanie dozowania wody zależnego od prędkości
- zarządzanie uprawnieniami żółtego inteligentnego klucza
- przywracanie ustawień fabrycznych

Wskazówka

Dostępność funkcji zależy od wersji urządzenia.

1. Zeskanować kod QR na urządzeniu za pomocą smartfona.

Rysunek J

- ① KOD
- ② Symbol Bluetooth®
2. Zainstalować aplikację „Machine Connect” na smartfonie i uruchomić ją.
3. Włożyć inteligentny klucz do pulpitu sterowniczego.
4. Nacisnąć jednocześnie przyciski „+” i „-” na pulpicie sterowniczym urządzenia i przytrzymać je przez 3 sekundy.

Wskazówka

Podczas procesu parowania symbol Bluetooth® na pulpicie sterowniczym miga.

5. W celu sparowania należy postępować zgodnie z instrukcjami aplikacji w smartfonie.
6. Funkcje aplikacji są objaśnione na smartfonie.

Wskazówka

Jeśli smartfon jest sparowany z urządzeniem, symbol Bluetooth świeci światłem ciągłym.

Wskazówka

Telefon komórkowy można podłączyć do portu USB urządzenia w celu naładowania baterii.

Wezwania do konserwacji

Po upływie określonego czasu pracy na wyświetlaczu pojawia się wezwanie do wykonania różnych czynności konserwacyjnych:

Wezwanie	Odstęp czasu (godziny)
CZYSZCZENIE FILTR SSANIA	10
CZYSZCZENIE LISTWA SSA-CA	20
CZYSZCZENIE FILTROWANIE WODY	50
SPRAWDŹ ZUŻYCIE SZCZOT.	100
SPRAWDŹ WARGA SSAÇA	100

1. Wykonać wskazane czynności konserwacyjne.
2. W celu potwierdzenia nacisnąć dowolny przycisk na pulpicie sterowniczym. Komunikat zostaje zresetowany i pojawi się ponownie po upływie danego czasu.

Eksploatacja

⚠ NIEBEZPIECZEŃSTWO

Niebezpieczna sytuacja w trakcie eksploatacji

Niebezpieczeństwo odniesienia obrażeń

W razie niebezpieczeństwa zwolnić dźwignię jazdy.

Utrata stabilności

Niebezpieczeństwo odniesienia obrażeń

Pedał do podnoszenia/opuszczania głowicy czyszczącej należy naciskać tylko jedną stopą. Drugą stopę należy trzymać pewnie i stabilnie na podłodze.

Napełnianie substancjami eksploatacyjnymi

Napełnianie czystą wodą

1. Odkręcić korek zbiornika czystej wody.
2. Wlać czystą wodę (o temperaturze maks. 50 °C) aż do dolnej krawędzi króćca wlewowego.

Wskazówka: Wąż czystej wody można na czas napełniania zamocować w uchwycie węża.

3. Zakręcić korek zbiornika czystej wody.

Wlewanie czystej wody za pomocą węża do napełniania

1. Wyciągnąć wąż do napełniania z urządzenia.
2. Podłączyć koniec węża do napełniania do kranu z wodą.
3. Wyjąć korek ze zbiornika czystej wody.
4. Otworzyć dopływ wody (temperatura wody maks. 50°C).
5. Obserwować poziom napełnienia zbiornika czystej wody przez otwór do napełniania.
6. Zamknąć dopływ wody, gdy poziom wody osiągnie dolną krawędź szyjki wlewu.
7. Założyć korek zbiornika czystej wody.
8. Odłączyć wąż do napełniania od kranu z wodą.
9. Wsunąć wąż do napełniania do urządzenia.

Wlać świeżą wodą do układu napełniania

1. Podłączyć wąż doprowadzający wodę do króćca przyłączeniowego układu napełniania (maksymalna temperatura wody 50°C).
2. Otworzyć dopływ wody.
3. Kontrolować urządzenie — układ automatycznego napełniania przerywa dopływ wody, gdy zbiornik czystej wody jest pełny.
4. Zamknąć dopływ wody.
5. Odłączyć wąż doprowadzający wodę.

Wskazówki dotyczące środków czyszczących

UWAGA

Niebezpieczeństwo uszkodzenia w przypadku stosowania nieodpowiednich środków czyszczących

Szkody materialne

Należy używać wyłącznie środków czyszczących i pielęgnacyjnych zalecanych przez firmę Kärcher. Stosowanie nieodpowiednich środków czyszczących i pielęgnacyjnych może doprowadzić do uszkodzenia urządzenia, podłóg i powierzchni.

Postępować zgodnie ze wskazanym celem przeznaczenia i przestrzegać kart charakterystyki środków czyszczących i pielęgnacyjnych.

Nigdy nie używać środków czyszczących i pielęgnacyjnych, które są łatwopalne, mocno pieniące i zawierają rozpuszczalniki, kwas solny lub kwas fluorowodorowy.

Wskazówka

Nie stosować silnie pieniących się środków czyszczących.

Zalecane środki czyszczące

Zastosowanie	Środki czyszczące
Utrzymanie czystości wszystkich posadzek odpornych na działanie wody	CA 50 C RM 756
Utrzymanie czystości za pomocą podzespołów do pielęgnacji	RM 746 RM 780
Utrzymanie czystości i czyszczenie zasadnicze wykładzin przemysłowych	RM 69
Utrzymanie czystości wykładzin błyszczących	RM 755

Zastosowanie	Środki czyszczące
Utrzymanie czystości i czyszczenie dokładne płytek gresowych	RM 753
Utrzymanie czystości i czyszczenie zasadnicze wykładzin odpornych na działanie kwasów	RM 751
Czyszczenie i dezynfekcja	RM 732
Czyszczenie zasadnicze wszystkich wykładzin podłogowych odpornych na działanie zasad	RM 752
Czyszczenie zasadnicze i usuwanie warstw podłóg wrażliwych na działanie zasad	RM 754

Dodawanie środka czyszczącego za pomocą dozownika

Tylko wersja z dozownikiem (DOSE):

Środek czyszczący jest dodawany do czystej wody na odcinku przed głowicą czyszcząca za pomocą dozownika.

1. Wlać środek czyszczący do zbiornika środka czyszczącego.

Wskazówka

Za pomocą dozownika można dodać maksymalnie 3% środka czyszczącego. Jeśli dawka jest wyższa, środek czyszczący należy dodać do zbiornika czystej wody.

UWAGA

Niebezpieczeństwo zatkania

W przypadku dodania środka czyszczącego do zbiornika czystej wody środek czyszczący może zaschnąć i zakłócić działanie dozownika.

Po dodaniu środka czyszczącego do zbiornika czystej wody wypłukać urządzenie czystą wodą: Wybrać program czyszczenia z zastosowaniem wody, ustawić ilość wody na najwyższą wartość, a dozowanie środka czyszczącego na 0.

Dodawanie środka czyszczącego bez dozownika

1. Dodać środek czyszczący do zbiornika czystej wody.

Wskazówka

Korek zamykający otwór do napełniania ma wewnątrz podziałkę i może służyć do odmierzenia ilości środka czyszczącego.

Ustawianie dozowania środka czyszczącego

W wersji DOSE środek czyszczący jest dodawany do czystej wody w drodze do głowicy czyszczącej.

Dozowanie środka czyszczącego można ustawić oddzielnie dla każdego programu czyszczenia.

1. Włożyć inteligentny klucz do pulpitu sterowniczego.
2. Za pomocą przełącznika programów wybrać program czyszczenia, który ma zostać ustawiony.
3. Nacisnąć przycisk dozowania środka czyszczącego.
4. Ustawić żądane dozowanie środka czyszczącego za pomocą przycisków „+” i „-”.
5. Aby zastosować ustawienie, należy odczekać 3 sekundy lub nacisnąć jeden z pozostałych przycisków.

Ustawianie ilości wody

1. Ustawić ilość wody stosownie do stopnia zabrudzenia podłogi.

Wskazówka

Pierwsze próby czyszczenia przeprowadzić przy użyciu niewielkiej ilości wody. Stopniowo zwiększać ilość wody aż do uzyskania pożądanego efektu czyszczenia.

Wskazówka

Gdy zbiornik czystej wody jest pusty, głowica czyszcząca kontynuuje pracę bez dopływu cieczy.

Ręczny zawór wody

Urządzenie z ręcznym zaworem wody jest wyposażone w pokrętko regulacyjne dozowania wody umieszczone po prawej stronie pulpitu sterowniczego.

1. Obrócić pokrętko regulacyjne dozowania wody na żadaną wartość.

Wskazówka

Nawadnianie szczotek jest aktywne tylko wtedy, gdy głowica czyszcząca jest opuszczona i uruchomiona jest dźwignia jazdy.

Elektryczny zawór wody

Urządzenie z elektrycznym zaworem wody jest wyposażone w przycisk dozowania wody umieszczony na pulpicie sterowniczym.

Dozowanie wody można ustawić oddzielnie dla każdego programu czyszczenia.

1. Włożyć inteligentny klucz do pulpitu sterowniczego.
2. Za pomocą przełącznika programów wybrać program czyszczenia, który ma zostać ustawiony.
3. Nacisnąć przycisk dozowania wody.
4. Ustawić żądane dozowanie wody za pomocą przycisków „+” i „-”.
5. Aby zastosować ustawienie, należy odczekać 3 sekundy lub nacisnąć jeden z pozostałych przycisków.

Wskazówka

Nawadnianie szczotek jest aktywne tylko wtedy, gdy głowica czyszcząca jest opuszczona i uruchomiona jest dźwignia jazdy.

Regulacja pochylenia listwy ssącej

Pochylenie należy ustawić w taki sposób, aby wargi ssące listwy ssącej były równomiernie dociskane do podłoża na całej długości.

1. Ustawić urządzenie na powierzchni bez spadku.
2. Wybrać program „Odsysanie”.
3. Przesunąć urządzenie nieco do przodu. Listwa ssąca zostaje opuszczona.
4. Odczytać wartość na poziomicy.

Rysunek K

- ① Śruba
- ② Nakrętka
- ③ Poziomica
5. Poluzować nakrętkę M 12, przytrzymując śrubę z łbem sześciokątnym za pomocą klucza płaskiego.
6. Za pomocą śruby tak ustawić wskaźnik poziomicy, aby znajdował się pomiędzy dwiema kreskami.
7. Dokręcić nakrętkę M 12, przytrzymując śrubę z łbem sześciokątnym za pomocą klucza płaskiego.
8. Aby sprawdzić nowe ustawienie, należy przesunąć urządzenie na niewielką odległość do przodu w trybie ssania z opuszczoną listwą ssącą i obserwować poziomnicę. W razie potrzeby powtórzyć proces ustawiania.

Ustawianie wysokości

Za pomocą regulacji wysokości można wpływać na ugięcie warg ssących przy kontakcie z podłożem.

Wskazówka

Ustawienie podstawowe: 3 podkładowki powyżej, 3 podkładowki poniżej listwy ssącej.

Nierówna podłoga: 5 podkładowek powyżej, 1 podkładowka poniżej listwy ssącej.

Bardzo gładka podłoga: 1 podkładowka powyżej, 5 podkładowek poniżej listwy ssącej.

1. Odkręcić nakrętkę.

Rysunek L

- ① Nakrętka
- ② Podkładowka
- ③ Rolka dystansowa z uchwytem
2. Umieścić odpowiednią liczbę podkładowek między listwą ssącą a rolką dystansową.
3. Pozostałe podkładowki umieścić nad rolką dystansową.
4. Nakręcić nakrętkę i dokręcić ją.
5. Powtórzyć proces na drugiej rolce dystansowej.

Wskazówka

Ustawić obie rolki dystansowe na tej samej wysokości.

Regulacja ciągu bocznego szczotki

(Tylko z głowicą czyszcząca D 51)

Jeśli podczas czyszczenia urządzenie ściąga na jedną stronę, można temu zaradzić, regulując nachylenie szczotki.

Wskazówka

Po wymianie szczotki/pada może być konieczne ponowne wyregulowanie ciągu bocznego.

1. Wyregulować pokrętko pochylenia szczotki, aby urządzenie poruszało się prosto do przodu.

Rysunek M

- ① Pokrętko regulacji pochylenia szczotki

Włączanie urządzenia

1. Ustawić kluczyk w stacyjce w pozycji „1”. Na wyświetlaczu wyświetlą się kolejno następujące wskazania:
 - Czas pozostały do następnego serwisu
 - Wersja oprogramowania, panel obsługowy
 - Poziom naładowania akumulatora i liczba godzin pracy

Jazda

Wskazówka

Urządzenie jest tak skonstruowane, że głowica czyszcząca wystaje po prawej stronie. Dzięki temu można pracować z dobrym przeglądem otoczenia i blisko krawędzi.

1. Włożyć inteligentny klucz.
2. Nacisnąć dźwignię do obniżania listwy ssącej w górę.
3. Przesunąć pedał do podnoszenia/opuszczania głowicy czyszczącej w dół i zablokować go z prawej strony.
4. Przełącznikiem programów ustawić dowolny program.

△ OSTROŻNIE

Niebezpieczeństwo uszkodzenia podczas przejazdu urządzenia

Urządzenie nie może jeździć z podniesioną głowicą szczotki, ponieważ może to doprowadzić do uszkodzenia lub zniszczenia jednostki czyszczącej.

Przed rozładunkiem lub przejazdem należy złożyć głowicę szczotki.

5. Rozpocząć jazdę urządzenia.
 - a Nacisnąć dźwignię jazdy do przodu. Urządzenie jedzie do przodu.
 - b Nacisnąć dźwignię jazdy do tyłu. Urządzenie jedzie do tyłu.

Wskazówka

Urządzenie nie poruszy się, dopóki dźwignia jazdy nie zostanie przesunięta o około 5°.

6. Puścić dźwignię jazdy. Urządzenie zatrzymuje się.

Czyszczenie

UWAGA

Niebezpieczeństwo uszkodzenia

Jeśli urządzenie będzie używane przez zbyt długi czas w jednym miejscu, pokrycie podłogi może zostać uszkodzone.

Nie używaj urządzenia w jednym miejscu.

1. Włożyć inteligentny klucz.
2. Przełącznikiem programów ustawić odpowiedni program czyszczenia.
3. Nacisnąć dźwignię do obniżania listwy ssącej w dół.
4. Nacisnąć pedał do podnoszenia/opuszczania głowicy czyszczącej w dół, przesunąć go w lewo i pozwolić mu powrócić do góry.
5. Nacisnąć dźwignię jazdy do przodu i zjechać z czyszczonej powierzchni.

Wskazówka

Gdy zbiornik brudnej wody jest pełny, pływak zamyka otwór ssawny i turbina ssąca pracuje na zwiększonych obrotach. W takim przypadku należy wyłączyć odsysanie i odjechać urządzeniem w celu opróżnienia zbiornika brudnej wody.

Zakończenie pracy

Zakończenie czyszczenia

1. Ustawić pokrętko regulacji ilości wody w pozycji „OFF” (nie dotyczy wersji DOSE).
2. Puścić dźwignię jazdy.
3. Nacisnąć pedał do podnoszenia/opuszczania głowicy czyszczącej w dół i zablokować go z prawej strony.
4. Przejechać jeszcze krótki odcinek.
Reszta wody zostanie odessana.
5. Nacisnąć dźwignię do obniżania listwy ssącej w górę.

Spuszczanie brudnej wody

⚠ OSTRZEŻENIE

Zanieczyszczenie środowiska!

Zanieczyszczenie środowiska w wyniku niewłaściwego usuwania ścieków.

Przestrzegać lokalnych przepisów dotyczących oczyszczania ścieków.

1. Wyjąć wąż spustowy wody z uchwytu i opuścić go nad odpowiednią instalacją zbiorczą.

Rysunek N

2. Ścisnąć lub zagąć wąż spustowy w odpowiednim miejscu.
3. Otworzyć pokrywę węża spustowego.
4. Spuścić brudną wodę. Regulować ilość wypływającej wody przez ściskanie albo zginanie.
5. Przepłukać zbiornik brudnej wody czystą wodą.

Układ przepłukiwania zbiornika brudnej wody

1. Wyjąć wąż spustowy brudnej wody z uchwytu i opuścić go nad odpowiednią instalacją zbiorczą.
2. Otworzyć zatyczkę urządzenia dozującego przy wężu spustowym.
3. Otworzyć pokrywę zbiornika brudnej wody.
4. Wyciągnąć elastyczny korek z systemu płukania.
5. Podłączyć wąż wody do systemu płukania.

Rysunek O

- ① Korek
 - ② Kłapa do wentylacji zbiornika
 - ③ Przyłącze wody systemu płukania
6. Zamknąć pokrywę zbiornika brudnej wody.
 7. Otworzyć dopływ wody i przepłukiwać zbiornik brudnej wody przez ok. 30 sekund.
W razie potrzeby powtórzyć proces płukania 2 lub 3 razy.
 8. Zamknąć dopływ wody i odłączyć wąż od urządzenia.
 9. Założyć elastyczny korek z powrotem na dopływ wody systemu płukania.
 10. Zamknąć pokrywę zbiornika brudnej wody. Wcisnąć kłapę do wentylacji zbiornika, aby pozostała wolna szczelina i zbiornik brudnej wody mógł wyschnąć.
 11. Wcisnąć wąż spustowy brudnej wody do uchwytu i zamknąć pokrywę dozownika.

Spuszczanie czystej wody za pomocą korka

1. Odkręcić korek zbiornika czystej wody.
2. Spuścić czystą wodę.
3. Wyczyścić filtr.
4. Zakręcić korek zbiornika czystej wody.

Spuszczanie czystej wody za pomocą wskaźnika poziomu

1. Wyjąć wążek wskaźnika poziomu z uchwytu i odchylić go w dół.
2. Założyć wążek z powrotem.

Opróżnianie pojemnika na duże zanieczyszczenia

(Tylko z głowicą czyszcząca R)

1. Podnieść pojemnik na duże zanieczyszczenia i wyciągnąć go.

Rysunek P

- ① Pojemnik na duże zanieczyszczenia
2. Opróżnić i w razie potrzeby oczyścić pojemnik na duże zanieczyszczenia.
3. Założyć z powrotem pojemnik na duże zanieczyszczenia.

Wyłączanie urządzenia

1. Ustawić przełącznik programów w pozycji „0”.
2. Wyjąć inteligentny klucz.
3. Nacisnąć dźwignię do podnoszenia/opuszczania głowicy czyszczącej w dół i zablokować ją z prawej strony.
4. Nacisnąć dźwignię do obniżania listwy ssącej w górę.
5. Zabezpieczyć urządzenie przed zjechaniem.
6. Zamknąć pokrywę zbiornika brudnej wody. Nacisnąć kłapę do wentylacji zbiornika tak, aby zatrzasnęła się w rowku zbiornika czystej wody i zbiornik mógł wyschnąć.
7. W razie potrzeby naładować akumulator.

Transport

⚠ NIEBEZPIECZEŃSTWO

Jazda po pochylonych powierzchniach

Niebezpieczeństwo odniesienia obrażeń

W celu załadunku i rozładunku użytkownik urządzenie tylko na powierzchniach o nachyleniu nieprzekraczającym podanej wartości maksymalnej (patrz rozdział „Dane techniczne”).

Jechać powoli.

⚠ OSTROŻNIE

Nieuwzględnianie masy urządzenia

Niebezpieczeństwo odniesienia obrażeń i uszkodzenia

Podczas transportu uwzględnić masę urządzenia.

Urządzenie należy ładować tylko wtedy, gdy zbiorniki czystej i brudnej wody są puste.

Załadowanie urządzenia wykonywać wyłącznie z pomocą innej osoby lub przy użyciu napędu jezdnych.

1. Nacisnąć pedał do podnoszenia/opuszczania głowicy czyszczącej w dół i zablokować go z prawej strony.
2. Wyjąć szczotki, aby uniknąć ich uszkodzenia.
3. Zdemontować listwę ssącą z urządzenia.
4. Na czas transportu w pojazdach należy za pomocą uchwytów mocujących zabezpieczyć urządzenie przed ślizganiem się i przewróceniem zgodnie z odpowiednio obowiązującymi przepisami.

Rysunek Q

Przechowywanie

⚠ OSTROŻNIE

Niebezpieczeństwo odniesienia obrażeń i uszkodzenia na skutek nieuwzględnienia masy

Podczas składowania uwzględnić masę urządzenia.

UWAGA

Niebezpieczeństwo uszkodzenia przez mróz!

Szkody materialne

Całkowicie opróżnić zbiornik świeżej i brudnej wody. Woda, która nie została całkowicie spuszczone, może uszkodzić urządzenie podczas zamarzania.

Należy zawsze chronić urządzenie przed mrozem: podczas pracy, transportu i przechowywania.

- Urządzenie wolno przechowywać tylko w pomieszczeniach zamkniętych.
- Przed długim okresem przechowywania naładować akumulatory do pełna.
- W trakcie przechowywania przynajmniej raz w miesiącu naładować akumulatory do pełna.

Czyszczenie i konserwacja

⚠ NIEBEZPIECZEŃSTWO

Niezamierzone włączenie się urządzenia

Niebezpieczeństwo odniesienia obrażeń

Ustawić przełącznik programów w pozycji „0”.

Przed rozpoczęciem wszelkich prac przy urządzeniu wyjąć klucz inteligentny.

Wyciągnąć wtyczkę sieciową ładowarki.

- Spuścić i usunąć brudną i czystą wodę.

Przegląd bezpieczeństwa / umowa serwisowa

Można umówić się na regularne przeglądy bezpieczeństwa z lokalnym przedstawicielem handlowym lub zawrzeć z nim umowę serwisową. Prosimy zasięgnąć porady.

Terminy konserwacji

Po każdym użyciu

UWAGA

Niebezpieczeństwo uszkodzenia!

Niebezpieczeństwo uszkodzenia urządzenia na skutek nieprawidłowego czyszczenia.

Nie spryskiwać urządzenia wodą i nie stosować agresywnych środków czyszczących.

- Spuścić brudną wodę.
- Wyczyścić zbiornik brudnej wody za pomocą systemu płukania zbiornika.
- Wyjąć filtr większych zanieczyszczeń ze zbiornika brudnej wody i oczyścić go.
- Sprawdzić sitko ochronne turbiny, w razie potrzeby wyjąć je i oczyścić.
- Wyczyścić zewnętrzne powierzchnie urządzenia wilgotną szmatką nasączoną łagodnym środkiem myjącym.
- Tylko głowica czyszcząca R: Wyjąć pojemnik na duże zanieczyszczenia i opróżnić go.
- Tylko głowica czyszcząca R: Wyczyścić listwę rozdzielczą wody.
- Wyczyścić wargi ssące, sprawdzić je pod kątem zużycia i w razie potrzeby wymienić.
- Wyczyścić listwy zgarniacza na głowicy czyszczącej, sprawdzić je pod kątem zużycia i w razie potrzeby wymienić.
- Wyczyścić szczotki, sprawdzić je pod kątem zużycia i w razie potrzeby wymienić.
- Zamknąć pokrywę zbiornika brudnej wody. Wcisnąć klapę do wentylacji zbiornika, aby pozostała wolna szczelina i zbiornik brudnej wody mógł wyschnąć.
- Naładować akumulator.

Akumulator ołowiowy:

- Jeśli poziom naładowania wynosi poniżej 50%, naładować akumulator nieprzerwanie do pełna.
- Jeśli poziom naładowania przekracza 50%, akumulator naładować tylko wówczas, jeśli przy następnym użyciu potrzebny będzie pełny czas pracy.

Akumulator litowo-jonowy:

- W razie potrzeby naładować akumulator.

Raz na miesiąc

- Opróżnić i wypłukać zbiornik czystej wody.
- Wyczyścić filtr czystej wody.
- Wyczyścić pływak.
- W przypadku przejściowo wycofanego z eksploatacji urządzenia z akumulatorem ołowiowym: Wykonać wyrównawcze ładowania akumulatora.
- Sprawdzić zaciski akumulatora pod kątem korozji, w razie potrzeby wyczyścić szczoteczką. Zwrócić uwagę na prawidłowe zamocowanie kabli łączących.
- Wyczyścić uszczelki między zbiornikiem brudnej wody a pokrywą i sprawdzić ich szczelność, w razie potrzeby wymienić je.
- Tylko głowica czyszcząca R: wyczyścić kanał szczotki.
- Tylko głowica czyszcząca R: zdjąć listwę rozdzielczą wody z głowicy czyszczącej i wyczyścić kanał wody.
- W przypadku akumulatorów ołowiowych wymagających konserwacji sprawdzić gęstość elektrolitu w ogniwach.
- W przypadku dłuższego przestoju odstawiać urządzenie z całkowicie naładowanymi akumulatorami. Co najmniej raz w miesiącu ładować akumulator do pełna.

Raz w roku

- Zlecić serwisowi przeprowadzenie wymaganego przeglądu.

Prace konserwacyjne

Czyszczenie filtra większych zanieczyszczeń

1. Otworzyć pokrywę zbiornika brudnej wody.

Rysunek R

- ① Filtr większych zanieczyszczeń
2. Wyjąć filtr większych zanieczyszczeń do góry.
3. Wypłukać filtr większych zanieczyszczeń pod bieżącą wodą.
4. Założyć filtr większych zanieczyszczeń do zbiornika brudnej wody.

Czyszczenie listwy rozdzielczej wody

1. Nacisnąć dźwignię blokującą w lewo i jednocześnie odciągnąć listwę rozdzielczą wody od głowicy czyszczącej.

Rysunek W

- ① Listwa rozdzielcza wody
- ② Dźwignia blokująca
2. Zdjąć listwę rozdzielczą wody z głowicy czyszczącej.
3. Wyczyścić listwę rozdzielczą wody.
4. Włożyć lewą stronę listwy do głowicy czyszczącej.
5. Obrócić listwę rozdzielczą wody w kierunku głowicy czyszczącej i zablokować ją po prawej stronie.

Czyszczenie filtra czystej wody

1. Spuścić czystą wodę.
2. Odkręcić korek zbiornika czystej wody.

Rysunek S

- ① Filtr czystej wody
- ② Korek zbiornika czystej wody
3. Wyjąć filtr czystej wody i przepłukać go czystą wodą.
4. Założyć filtr czystej wody.
5. Założyć korek zbiornika czystej wody.

Obracanie lub wymiana warg ssących

Jeśli wargi ssące są zużyte, należy je obrócić lub wymienić. Wargi ssące można obracać 3 razy, aż zużyją się wszystkie 4 krawędzie.

1. Zdjąć listwę ssącą.
2. Wykręcić uchwyty gwiazdzone.

Rysunek T

- ① Uchwyt gwiazdzisty
- ② Pasek
- ③ Wewnętrzna część listwy ssącej
- ④ Blokada naprężenia
3. Wyciągnąć wewnętrzną część listwy ssącej.
4. Otworzyć blokadę naprężenia.
5. Zdjąć pasek.
6. Odłączyć wargi ssące od części wewnętrznej.
7. Wyciągnąć wewnętrzną część listwy ssącej.
8. Założyć pasek.
9. Przysunąć wewnętrzną część listwy ssącej do górnej części.
10. Wkręcić uchwyty gwiazdzone i dokręcić je.

Rysunek U

- ① Listwa zgarniacza
- ② Pasek podtrzymujący
- ③ Wewnętrzna część listwy ssącej
- ④ Pasek
7. Docisnąć obrócone lub nowe wargi ssące do elementów na wewnętrznej części listwy ssącej.
8. Założyć pasek.
9. Przysunąć wewnętrzną część listwy ssącej do górnej części.
10. Wkręcić uchwyty gwiazdzone i dokręcić je.

Wymiana szczotek tarczowych

Wskazówka

Szczotki tarczowe należy wymienić, gdy długość włosia osiągnie 10 mm.

1. Nacisnąć dźwignię do podnoszenia/opuszczania głowicy czyszczącej w dół i zablokować ją z prawej strony.
2. Nacisnąć pedał wymiany szczotki w dół.
3. Wyciągnąć szczotkę tarczową w bok spod głowicy czyszczącej.
4. Przytrzymać nową szczotkę tarczową pod głowicą czyszcząca, wcisnąć ją do góry i zablokować w zapadce.

Wymiana szczotek obrotowych

Wskazówka

Szczotki obrotowe należy wymienić, gdy długość włosa osiągnie 10 mm.

1. Nacisnąć dźwignię do podnoszenia/opuszczania głowicy czyszczącej w dół i zablokować ją z prawej strony.
2. Nacisnąć przycisk wymiany szczotek.

Rysunek V

- ① Przycisk wymiany szczotek
- ② Pokrywa łożysk
- ③ Walek szczotki
3. Odchylić pokrywę łożysk w prawo.
4. Wyciągnąć szczotki obrotowe.
5. Ustawić nową przednią szczotkę obrotową w łożyskach.
6. Ustawić nową tylną szczotkę obrotową w łożyskach.
7. Zamknąć i zablokować pokrywę łożysk.

Wymiana pada

Rysunek Y

- ① Sworzeń blokujący kolumny
- ② Uchwyt
1. Wysunąć sworzeń blokujący z boku kolumny i obrócić go (2x).
2. Przytrzymać głowicę Orbital za uchwyt i odchylić ją do oporu w górę.

Wskazówka

W tym położeniu głowica Orbital zostaje mocno zablokowana przez sworzeń blokujący.

3. Powoli zdjąć pad z tarczy napędowej.

Rysunek AA

- ① Centre-Lock
- ② Tarcza napędowa
4. Ustawić nowy pad na Centre-Lock.
5. Mocno docisnąć pad do tarczy napędowej.

Rysunek Z

- ① Sworzeń blokujący zawieszenia
6. Chwycić głowicę Orbital za uchwyt, wysunąć sworzeń blokujący zawieszenia, odchylić głowicę Orbital do pozycji roboczej i pozwolić, aby sworzeń blokujący zawieszenia wsunął się z powrotem do pozycji wyjściowej podczas obracania.

7. Zablokować sworzeń blokujący kolumny w tulei przesuwnej, ustawiając głowicę w kierunku zespołu spawalniczego i obracając uchwyty sworzni blokującego (2x).

Wskazówka

Upewnić się, że sworzeń blokujący się całkowicie zablokował.

8. Wcisnąć uchwyt do oporu w dół.

Wymiana tarczy napędowej z padem

Rysunek Y

- ① Sworzeń blokujący kolumny
- ② Uchwyt
1. Wysunąć sworzeń blokujący z boku kolumny i obrócić go (2x).
2. Przytrzymać głowicę Orbital za uchwyt i odchylić ją do oporu w górę.

Wskazówka

W tym położeniu głowica Orbital zostaje mocno zablokowana przez sworzeń blokujący.

3. Powoli zdjąć pad z tarczy napędowej.

Rysunek AA

- ① Tarcza napędowa
- ② Centre-Lock
4. Poluzować śrubę tarczy napędowej z aluminiowym adapterem (6x).
5. Poluzować śrubę blokady Center-Lock (3x).
6. Wymienić tarczę napędową ze szczotką.
7. Przykręcić tarczę napędową z aluminiowym adapterem (6x)

Rysunek Z

- ① Sworzeń blokujący zawieszenia
8. Chwycić głowicę Orbital za uchwyt, wysunąć sworzeń blokujący zawieszenia, odchylić głowicę Orbital do pozycji roboczej i pozwolić, aby sworzeń blokujący zawieszenia wsunął się z powrotem do pozycji wyjściowej podczas obracania.
9. Zablokować sworzeń blokujący kolumny w tulei przesuwnej, ustawiając głowicę w kierunku zespołu spawalniczego i obracając uchwyty sworzni blokującego (2x).

Wskazówka

Upewnić się, że sworzeń blokujący się całkowicie zablokował.

10. Wcisnąć uchwyt do oporu w dół.

Usuwanie usterek

⚠ NIEBEZPIECZEŃSTWO

Niezamierzone włączenie się urządzenia

Niebezpieczeństwo odniesienia obrażeń

Przed rozpoczęciem wszelkich prac przy urządzeniu należy ustawić przełącznik programów w pozycji „0”.

Przed rozpoczęciem wszelkich prac przy urządzeniu wyjąć klucz inteligentny.

Wyciągnąć wtyczkę sieciową ładowarki.

- Spuścić i usunąć brudną i czystą wodę.
- Jeśli usunięcie usterki na podstawie informacji zawartych w niniejszej tabeli nie będzie możliwe, należy wezwać serwis.

Usterki, które nie są sygnalizowane na wyświetlaczu

Usterka	Sposób usunięcia
Nie można uruchomić urządzenia.	<ol style="list-style-type: none"> 1. Włożyć inteligentny klucz. 2. Przełącznikiem programów ustawić odpowiedni program. 3. Uruchomić dźwignię jazdy. 4. Sprawdzić i w razie potrzeby naładować akumulatory. 5. Sprawdzić, czy bieguny akumulatora są podłączone.
Ilość wody jest niewystarczająca.	<ol style="list-style-type: none"> 1. Sprawdzić poziom czystej wody, w razie potrzeby napełnić zbiornik. 2. Zwiększyć ilość wody. <ol style="list-style-type: none"> a Wersja DOSE: Ustawić ilość wody za pomocą przycisku ilości wody na pulpicie sterowniczym. b Inne wersje: Ustawić ilość wody za pomocą pokrętła regulacji ilości wody. 3. Wyczyścić filtr czystej wody. 4. Głowica czyszcząca R: Wyczyścić listwę rozdzielczą wody. 5. Sprawdzić, czy węże nie są zatkane, w razie potrzeby wyczyścić je.

Usterka	Sposób usunięcia
Moc ssania jest zbyt mała.	<ol style="list-style-type: none"> 1. Ustawić przełącznik programów w położeniu TRYB NORMALNY lub TRYB INTENSYWNY. 2. W aplikacji ustawić moc ssania na HIGH (dużą). 3. Wyłączyć urządzenie i spuścić brudną wodę. 4. Sprawdzić, czy pokrywa na wężu spustowym brudnej wody jest zamknięta. 5. Wyczyścić uszczelki między zbiornikiem brudnej wody a pokrywą i sprawdzić ich szczelność, w razie potrzeby wymienić je. 6. Sprawdzić sitko ochronne turbiny pod kątem zanieczyszczeń, w razie potrzeby wyczyścić. 7. Wyczyścić wargi ssące na listwie ssącej, w razie potrzeby obrócić je albo wymienić. 8. Sprawdzić, czy wał ssący nie jest zatkany, w razie potrzeby wyczyścić go. 9. Sprawdzić szczelność węża ssącego, w razie potrzeby wyczyścić go. 10. Sprawdzić ustawienie listwy ssącej. 11. Przytrzymać zbiornik na brudną wodę za uchwyt i odchylić go w bok do góry. <ol style="list-style-type: none"> a Sprawdzić uszczelnienie turbiny ssącej. b Sprawdzić uszczelnienie kanału ssącego. <p>Rysunek X</p> <ol style="list-style-type: none"> ① Uszczelnienie kanału ssącego ② Uszczelnienie turbiny ssącej
Efekt czyszczenia jest niewystarczający.	<ol style="list-style-type: none"> 1. Zmniejszyć prędkość. 2. Wybrać program bardziej intensywnego czyszczenia. 3. Zwiększyć siłę docisku szczotek. 4. Sprawdzić szczotkę pod kątem zużycia, w razie potrzeby wymienić ją. 5. Sprawdzić szczotkę pod kątem zanieczyszczeń, w razie potrzeby wyczyścić. 6. Sprawdzić, czy typ szczotki i środek czyszczący są odpowiednie. 7. Sprawdzić dopływ wody. 8. Zwiększyć ilość wody. 9. Zastosować metodę dwuetapową: W pierwszym przejściu czyszczenie bez odsysania, w drugim – z odsysaniem.
Turbina ssąca pracuje na zwiększonych obrotach.	<ol style="list-style-type: none"> 1. Spuścić brudną wodę. 2. Wyczyścić pływak. 3. Sprawdzić filtr klaczków, w razie potrzeby wyczyścić go. 4. Sprawdzić, czy wał ssący nie jest zatkany, w razie potrzeby wyczyścić go. 5. Sprawdzić, czy listwa ssąca nie jest zatkana, w razie potrzeby udroźnić ją.
Szczotki nie obracają się	<ol style="list-style-type: none"> 1. Sprawdzić, czy szczotki nie są zablokowane przez ciało obce, w razie potrzeby usunąć ciało obce. 2. Przełącznikiem programów ustawić odpowiedni program. 3. Opuścić głowicę czyszczącą.
Urządzenie wibruje podczas czyszczenia.	<ol style="list-style-type: none"> 1. Sprawdzić, czy szczotki są prawidłowo zamontowane. 2. Użyć miększej szczotki. 3. Wymienić szczotkę.
Tylko wersja DOSE: Nie działa dozownik środka czyszczącego	<ol style="list-style-type: none"> 1. Sprawdzić poziom środka czyszczącego w zbiorniku środka czyszczącego. 2. Zwiększyć dawkę środka czyszczącego. 3. Sprawdzić połączenie węża środka czyszczącego ze zbiornikiem środka. 4. Wyczyścić filtr w zbiorniku środka czyszczącego. 5. Sprawdzić, czy zawór zwrotny w wężu prowadzącym do głowicy czyszczącej nie jest zablokowany. 6. Sprawdzić szczelność węży. 7. Sprawdzić działanie pompy środka czyszczącego.
Wąż spustowy brudnej wody jest zatkany	<ol style="list-style-type: none"> 1. Otworzyć zatyczkę urządzenia dozującego przy wężu spustowym. 2. Zdjąć wał ssący z listwy ssącej i zamknąć go ręcznie. 3. Ustawić przełącznik programów na program z odsysaniem. <p>Następuje przetkanie zatkanego miejsca i usunięcie zanieczyszczenia wraz z wodą z węża spustowego do zbiornika brudnej wody.</p>

Usterki sygnalizowane na wyświetlaczu

Usterka	Przyczyna	Sposób usunięcia
WSTAW KIK	Nie włożono inteligentnego klucza.	● Włożyć inteligentny klucz.
NIEPRAWIDŁOWY KIK	Włożony inteligentny klucz nie upoważnia do wykonania wybranej funkcji.	● Użyć innego inteligentnego klucza. ● Ewentualnie aktywacja używanego inteligentnego klucza (w zależności od przypadku).
BRAK UPRAWNIENÍ	Włożony inteligentny klucz nie upoważnia do wykonania wybranej funkcji.	● Użyć innego inteligentnego klucza. ● Ewentualnie aktywacja używanego inteligentnego klucza (w zależności od przypadku).
ZWOLNIJ PRZEŁ. UCHWYTU!	Przy włączaniu urządzenia uruchamiana jest dźwignia jazdy.	● Zwolnić obie dźwignie jazdy.
NISKI POZ. NAŁ. AKU.	Akumulator jest prawie rozładowany. Funkcje czyszczenia zostaną automatycznie wyłączone.	● Podjechać urządzeniem do stacji ładowania i naładować akumulator.

Usterka	Przyczyna	Sposób usunięcia
ROZŁAD. AKUMULATOR	Akumulator jest rozładowany. Funkcje czyszczenia i napęd jezdny są wyłączone.	<ul style="list-style-type: none"> ● Wyłączyć urządzenie, odczekać chwilę i ponownie włączyć. Następnie podjechać do stacji ładowania. W razie potrzeby – jeśli urządzenie jest wyłączone – przesunąć je do stacji ładowania. Naładować akumulator.
BŁĘDY W PRZEPL. WODY	Elektryczny zawór wody jest uszkodzony.	<ul style="list-style-type: none"> ● Powiadomić serwis.
SIL. NAP. PRZECIĄŻ.	Pobór prądu przez silnik napędowy jest zbyt duży.	<ul style="list-style-type: none"> ● Sprawdzić, czy w napędzie jezdym nie ma ciał obcych. ● Wybrać drogę o mniejszym nachyleniu. ● Wyłączyć urządzenie, odczekać chwilę i ponownie włączyć.
SIL. NAP. ZABLOK.	Silnik napędowy jest zablokowany.	<ul style="list-style-type: none"> ● Sprawdzić, czy w napędzie jezdym nie ma ciał obcych. ● Podnieść każde koło napędowe z osobna i sprawdzić, czy się obraca.

Dane techniczne

		D 51	D 60	R 55	O 51
Ogólne					
Prędkość jazdy (maks.)	km/h	6	6	6	6
Teoretyczna wydajność powierzchniowa	m ² /h	3060	3600	3060	3060
Praktyczna wydajność powierzchniowa	m ² /h	1380	1620	1490	1380
Pojemność zbiornika brudnej wody	l	50	50	50	50
Pojemność zbiornika na większe zabrudzenia	l	-	-	3,5	-
Pojemność zbiornika środka czyszczącego (opcja Dozowanie)	l	3	3	3	3
Dozowanie środka czyszczącego	%	0...3	0...3	0...3	0...3
Dozowanie wody	l/min	0...2,5±0,2	0...2,6±0,2	0...2,6±0,2	0...2,5±0,2
Wymiary					
Długość	mm	1375	1290	1284	1380
Szerokość bez listwy ssącej	mm	542	542	542	542
Wysokość	mm	1082	1082	1082	1082
Szerokość robocza	mm	510	600	550	510
Wymiary opakowania dł. x szer. x wys.	mm	1505x770x1271	1505x770x1271	1505x770x1271	1505x770x1271
Ogumienie					
Przednie koło, szerokość	mm	50	50	50	50
Przednie koło, średnica	mm	200	200	200	200
Tylne koło, szerokość	mm	28	28	28	28
Tylne koło, średnica	mm	100	100	100	100
Masa					
Dopuszczalna masa całkowita	kg	245	241	235	257
Masa własna (masa transportowa)	kg	195	191	185	207
Siła nacisku szczotek, maks.	N (kg)	290 (29)	250 (25)	155 (15,5)	340 (34)
Ciśnienie dociskowe szczotek, maks.	N/m ² (g/cm ²)	3,2 (32)	2,5 (25)	6,3 (63)	3,2 (32)
Wydajność urządzenia					
Napięcie nominalne	V	24	24	24	24
Napięcie znamionowe (litowo-jonowy)	V	25,6	25,6	25,6	25,6
Pojemność akumulatora	Ah (5 h)	76 / 80 / 105 / 115	76 / 80 / 105 / 115	76 / 80 / 105 / 115	76 / 80 / 105 / 115
Pojemność akumulatora (litowo-jonowego)	Ah (5 h)	80 / 90	80 / 90	80 / 90	80 / 90
Średni pobór mocy	W	1300	1300	1350	1300
Moc silnika napędowego	W	130	130	130	130
Moc turbiny ssącej	W	250	250	250	250
Moc napędu szczotek	W	800	800	980	800
Stopień ochrony		IPX3	IPX3	IPX3	IPX3
Ssanie					
Moc ssania, przepływ powietrza	l/s	21	21	21	21
Podciśnienie (maks.)	kPa (mbar)	9,5 (95)	9,5 (95)	9,5 (95)	9,5 (95)
Szczotki do czyszczenia					
Średnica szczotek	mm	510	2 x 300	96	510
Długość szczotki	mm	-	-	550	-
Prędkość obrotowa szczotek	1/min	140	150	965	140

		D 51	D 60	R 55	O 51
Wewnętrzna ładowarka					
Napięcie nominalne	V	100...240	100...240	100...240	100...240
Częstotliwość	Hz	50-60	50-60	50-60	50-60
Pobór prądu	A	max 5	max 5	max 5	max 5
Czas ładowania	h	max 14	max 14	max 14	max 14
Wewnętrzna ładowarka do szybkiego ładowania (tylko wersja litowo-jonowa)					
Napięcie nominalne	V	100...240	100...240	100...240	100...240
Częstotliwość	Hz	50-60	50-60	50-60	50-60
Pobór prądu	A	max 10	max 10	max 10	max 10
Czas ładowania	h	max 2,5	max 2,5	max 2,5	max 2,5
Warunki otoczenia					
Dopuszczalny zakres temperatury	°C	5...40	5...40	5...40	5...40
Maks. temperatura wody	°C	50	50	50	50
Ciśnienie wody w układzie napełniania	MPa (bar)	1(10)	1(10)	1(10)	1(10)
Ciśnienie wody w układzie przepłukiwania zbiornika brudnej wody	MPa (bar)	1 (10)	1 (10)	1 (10)	1 (10)
Względna wilgotność powietrza	%	20...90	20...90	20...90	20...90
Nachylenie					
Maks. nachylenie obszaru roboczego	%	2	2	2	2
Wartości określone zgodnie z EN 60335-2-72					
Drgania przenoszone przez kończyny górne	m/s ²	0,2	0,2	0,2	1,8
Niepewność pomiaru K	m/s ²	0,2	0,2	0,2	0,2
Poziom ciśnienia akustycznego L _{pA} w trybie Eco	dB(A)	62	62	62	62
Poziom ciśnienia akustycznego L _{pA} w trybie normalnym	dB(A)	65	65	65	65
Niepewność pomiaru K _{pA}	dB(A)	2	2	2	2
Poziom ciśnienia akustycznego L _{WA} + niepewność pomiaru K _{WA} w trybie normalnym	dB(A)	81	81	81	81

Zmiany techniczne zastrzeżone.

Gwarancja

W każdym kraju obowiązują warunki gwarancji określone przez dystrybutora urządzeń Kärcher. Ewentualne usterki urządzenia usuwane są w okresie gwarancji bezpłatnie, o ile spowodowane są błędem materiałowym lub produkcyjnym. W sprawach napraw gwarancyjnych prosimy kierować się z dowodem zakupu do dystrybutora lub do autoryzowanego punktu serwisowego.

(Adres znajduje się na odwrocie)

Więcej informacji na temat gwarancji (jeśli są dostępne) można znaleźć w obszarze Serwis na lokalnej stronie internetowej Kärcher w sekcji "Pliki do pobrania".

Deklaracja zgodności UE

Niniejszym oświadczamy, że wymieniony poniżej produkt jest zgodny z odpowiednimi przepisami podanych dyrektyw i rozporządzeń. Wszelkie niezgodnione z nami modyfikacje produktu powodują utratę ważności tego oświadczenia. Wyłączną odpowiedzialność za wystawienie niniejszej deklaracji zgodności ponosi producent.

Produkt: urządzenie do czyszczenia podłóg

Typ: 1.533-xxx

Dyrektywy i rozporządzenia

2006/42/WE (+2009/127/WE)

2011/65/UE

2014/30/UE

2014/53/EU (TCU)

Zastosowane normy zharmonizowane

EN 60335-1

EN 60335-2-29

EN 60335-2-72

EN 62311: 2008

EN 55012: 2007 + A1: 2009

EN 61000-6-3: 2007 + A1:2011

EN IEC 61000-6-2: 2005

EN IEC 63000: 2018

EN 18031-1:2024

TCU

EN 301 511 V12.5.1

EN 300 440 V2.1.1

EN 300 328 V2.2.2

EN 300 330 V2.1.1

Zastosowane normy krajowe

-

Nazwa i adres

Administrator dokumentacji:

S. Reiser

Alfred Kärcher SE & Co. KG

Alfred-Kärcher-Str. 28 - 40

71364 Winnenden (Germany)

Telefon: +49 7195 14-0

Faks: +49 7195 14-2212



H. Jenner

Chairman of the Board of Management



S. Reiser

Manager Regulatory Affairs & Certification

Winnenden, 01.07.2021 r.

Niżej podpisane osoby działają na zlecenie i z upoważnienia zarządu.

Alfred Kärcher SE & Co. KG

Alfred-Kärcher-Str. 28 - 40

71364 Winnenden (Germany)



Tel.: +49 7195 14-0

Faks: +49 7195 14-2212

Tartalom

Általános utasítások.....	215
Működés	215
A rendeltetésszerű használat.....	215
Környezetvédelem	215
Tartozékok és pótalkatrészek	215
Szállított tartozékok	215
Biztonsági utasítások	215
A készülék leírása.....	216
Okoskulcs	217
Szerelés	218
Üzembe helyezés	219
A készülék bekapcsolása.....	219
Az okostelefon párosítása	219
Karbantartási felszólítások.....	220
Üzemeltetés	220
Szállítás	222
Tárolás	222
Ápolás és karbantartás	223
Az üzemzavarok elhárítása.....	224
Műszaki adatok	226
Garancia	227
EU-megfelelőségi nyilatkozat.....	227

Általános utasítások

  A készülék első használata előtt olvassa el az eredeti kezelési útmutatót és a mellékelt biztonsági tanácsokat. Ezeknek megfelelően járjon el. Őrizze meg mindkét tájékoztatót későbbi használatra vagy a következő tulajdonos számára.

Működés

Ez a súroló-szívógép egyenletes talajok nedves tisztítására alkalmas. A kivitelezett tisztítási műveletek függvényében a készülék támogatja a vízmennyiség, a kefényomás, a tisztítószer mennyiség és a közlekedési sebesség szabályozását. A megfelelő tisztítási program kiválasztásával a készülék az adott tisztítási feladathoz igazítható. A friss- és szennyvíztartályok munkaszélessége és kapacitása (lásd a „Műszaki adatok” fejezetet) támogatják a hatékony tisztítást és a készülék hosszúidejű használatát. A készülék automatikusan üzemel. Az akkumulátorok töltéséhez használja a beépített töltőt. A töltő 100-240 V-os feszültséggel üzemeltethető.

Megjegyzés

A mindenkori tisztítási feladatnak megfelelően a készülék különböző tartozékokkal szerelhető fel. Kérje katalógusunkat vagy keresse fel internetoldalunkat a www.kaercher.com webhelyen

A rendeltetésszerű használat

A készülék kereskedelmi és ipari célú, pl. szállodákban, iskolákban, kórházakban, gyárakban, üzletekben, irodákban és bérleményekben történő használatra készült. A készüléket kizárólag a használati útmutatóban említett adatoknak megfelelően használja.

- A készülék csak nedvességre és polírozásra nem érzékeny szima padlók tisztítására használható.
- A készülék nem alkalmas fagyott (pl. hűtőházi) padlók tisztítására.
- Használja a készüléket kizárólag beltéri padlófelületek vagy fedett felületek tisztítására.
- Használja a készüléket kizárólag 5-40°C-os hőmérséklettartományban.
- A készüléket fagymentes helyiségben tárolja.
- A készülék nem használható robbanásveszélyes környezetben.
- A készülék használata gyúlékony gázok, hígítatlan savak vagy oldószerek felszívására tilos. Továbbá, soha ne használja a készüléket benzin, festékhígító vagy fűtőolaj felszívására, mert a kialakult örvény hatására a felszívott levegővel robbanékony keveréket képezhetnek. Az acetont, a hígítatlan savak és az oldószerek használata is tilos, mert azok megtámadhatják a készülék esetében használt anyagokat.

- A reaktív fémpor szemcsék (pl. alumínium, magnézium, cink) erősen lúgos vagy savas tisztítószerrel együtt robbanásveszélyes gázokat képeznek.
- A készülék használata tömegközlekedési útvonalak tisztítására tilos.
- Kérjük, figyeljen a felület megengedett felületi terhelésére (lásd a Műszaki adatok című fejezetet).
- A készüléket kizárólag eredeti tartozékokkal és pótalkatrészekkel üzemeltesse.
- Töltők vagy akkumulátorok használata esetén kizárólag a használati útmutatóban említett komponenseket használja. Különböző eltérő kombinációk használatához szükséges a töltő- vagy az akkumulátor-beszállító hozzájárulása.

Környezetvédelem

 A csomagolóanyag újrahasznosítható. Kérjük, környezetbarát módon semmisítse meg a csomagolást.

 Az elektromos és elektronikus készülékek értékes újrahasznosítható anyagokat és gyakran olyan alkatrészeket tartalmaznak, mint az elemek, akkumulátorok vagy olaj, amelyek helytelen kezelés vagy ártalmatlanítás esetén veszélyeztethetik az egészséget és a környezetet. Ezek az alkotóelemek azonban a készülék rendeltetésszerű üzemeléséhez szükségesek. Az ezzel a szimbólummal jelölt készülékeket nem szabad a háztartási hulladékkal együtt megsemmisíteni.

Összetevőkre vonatkozó utasítások (REACH)

Az összetevőkre vonatkozó aktuális információkat itt találja: www.kaercher.de/REACH

Tartozékok és pótalkatrészek

Csak eredeti tartozékot és eredeti pótalkatrészt alkalmazzon; ezek garantálják a készülék biztonságos és zavarmentes üzemelését.

A tartozékokra és pótalkatrészekre vonatkozóan információkat itt talál: www.kaercher.com.

Szállított tartozékok

Kicsomagolásnál ellenőrizze, hogy megvan-e minden tartozék. Hiányzó tartozékok vagy szállítási sérülések esetén kérjük, értesítse a kereskedőt.

Biztonsági utasítások

A készülék első használata előtt olvassa el a használati útmutatót és a mellékelt 5.956-251.0 számú broszúrát, amely tartalmazza a kefék tisztítókészülékekre vonatkozó biztonsági utasításokat és cselekedjen ezeknek megfelelően.

⚠ FIGYELMEZTETÉS

A készülék feldőlhet

Sérülésveszély

A készülék használata dőlő felületeken tilos.

⚠ FIGYELMEZTETÉS

Balesetveszély hibás kezelés miatt

Fennáll a személyi sérülés veszélye.

Bizonyosodjon meg arról, hogy a készülék használata előtt a készüléket kezelő személyzet megfelelő oktatásban részesült.

A készüléket kizárólag zárt burkolattal és fedelelkel üzemeltesse.

Biztonsági berendezések

⚠ FIGYELMEZTETÉS

Sérülésveszély!

Hiányzó, módosított vagy hatástalan biztonsági berendezések miatti súlyos sérülések.

A biztonsági berendezések megkerülése, eltávolítása vagy hatástalanítása tilos. A biztonsági berendezések az Ön védelmét szolgálják.

Vészleállítás

Megjegyzés

Az azonnali leállításához távolítsa el az okoskulcsot (vészleállítás).

Vezetőkar

A vezetőkar elengedését követően a készülék és a kefe hajtóműve kikapcsol.

A készülék szimbólumai



⚠ VESZÉLY

Töltés

Elektromos áramütés veszélye

Az akkumulátorpólusok pólusfedeleinek eltávolítása tilos.

Kérjük, figyeljen a megfelelő telepítésre



FIGYELEM

Károsodásveszély

A víz károsítja a szivóturbinát

Bizonyosodjon meg arról, hogy nem hatol víz az ekképpen jelölt nyílásba.

Az akkumulátorral és a töltővel kapcsolatos megjegyzések

A készülék Li-Ion-os kivitelezése tartalmazza a lítium-ion akkumulátorokat. Ezeket jellegzetes kritériumok szabályozzák. A meghibásodott akkumulátorok eltávolítását, telepítését és tesztelését kizárólag a Kärcher ügyfélszolgálat vagy egy szakember biztosíthatja.

A tárolásra és szállításra vonatkozó információkért kérjük, forduljon a Kärcher ügyfélszolgálathoz.

⚠ VESZÉLY

A készülék módosítása és átépítése tilos.

Az akkumulátor felnyitása tilos, ellenkező esetben rövidzárlat történhet. Továbbá, irritáló gőzök vagy maró folyadékok is szivároghatnak.

Soha ne tegye ki az akkumulátort erős napfénynek, hőnek, illetve tűznek. Robbanásveszély áll fenn.

A töltő használata robbanásveszélyes környezetben tilos.

A töltő használata nedves vagy szennyezett állapotban tilos.

Töltéskor biztosítson megfelelő szellőztetést.

Robbanásveszély. Az akkumulátor közelében vagy az akkumulátor töltésére szolgáló helyiségben tilos nyílt lángot használni, szikrát gerjeszteni vagy dohányozni.

Robbanásveszély. Soha ne helyezzen szerszámokat vagy hasonlókát az akkumulátorra, azaz a végoszlopokra és a cellacsatlakozókra.

⚠ FIGYELMEZTETÉS

A készülék minden egyes használata előtt bizonyosodjon meg a készülék és a hálózati kábel épségéről. A sérült készülékek használata tilos; bizonyosodjon meg arról, hogy a sérült alkatrészek esetében a javítási munkálatokat kizárólag szakképzett személyzet biztosítja.

Tartsa távol a gyermekeket az akkumulátoroktól és a töltőtől.

A sérült akkumulátorok töltése tilos. A sérült akkumulátorok cseréjét kizárólag a Kärcher ügyfélszolgálat biztosíthatja.

A sérült akkumulátorok leselejtezése a háztartási hulladékokkal együtt tilos. Kérjük, értesítse a Kärcher ügyfélszolgálatot.

Kerülje az érintkezést a hibás akkumulátorból szivárgó folyadékkal. Véletlen érintkezés esetén öblítse le a folyadékok vízzel.

Amennyiben szeme érintkezik a kiszivárgott folyadékokkal kérjük, azonnal forduljon orvoshoz.

⚠ VIGYÁZAT

A használati útmutatóban említett utasítások betartása kötelező. Az akkumulátorok kezelésekor vegye figyelembe a törvényhozó javaslatait.

Bizonyosodjon meg arról, hogy a hálózati feszültség megegyezik a készülék adattábláján feltüntetett feszültséggel.

A töltőt kizárólag újratölthető akkumulátorokkal használja.

A készüléket kizárólag ezzel az akkumulátorral üzemeltesse. Az akkumulátor használata egyéb célokra tilos és veszélyes.

Figyelmeztető szimbólumok

Az akkumulátorok kezelésekor vegye figyelembe a következő figyelmeztetéseket:

	Tartsa be az akkumulátor használati útmutatójában, az akkumulátoron és a jelen kezelési útmutatóban szereplő utasításokat.
	Viseljen szemvédőt.
	Tartsa távol a gyermekeket a savaktól és az akkumulátoroktól.
	Robbanásveszély
	Tűz, szikra és nyílt láng használata, valamint a dohányzás tilos.
	Sav által okozott égési sérülés veszélye
	Elsősegély.
	Figyelmeztetés
	Ártalmatlanítás
	Akkumulátorokat ne dobjon a szeméttartóba.

A készülék leírása

A készülék áttekintése

Ábra A

- 1 Tisztítószer tartály (kizárólag DOSE (adagolás) kivitelezésben)
- 2 Szívótömlő tisztítószer (kizárólag a DOSE (adagolás) kivitelezésben)
- 3 Frissvíztartály töltőnyílás zárral és beépített mérőpohárral
- 4 Turbinavédő szűrő
- 5 Tömlőtartó
- 6 Frissvíz adagoló tömlő
- 7 Tartálszellőztető csappantyú
- 8 Szennyvíztartály öblítőrendszerének vízcsatlakozása
- 9 Úszó
- 10 Durva szennyeződés szűrő
- 11 Homepage tartósín
- 12 Akkumulátor
- 13 Mop-tartó
- 14 R-tisztítófej
- 15 Vízelosztó vezeték
- 16 Vízádagolás szabályozógomb (kizárólag a Good változat)
- 17 A „Homepage Box” tisztító készlet tárolófelülete
- 18 Szennyvíztartály fedél
- 19 Okostelefon tartó
- 20 Kezelőpult
- 21 Szennyvíztartály
- 22 *Frissvíz töltőrendszer

- 23 Frissvíz töltési szint kijelző és leeresztő tömlő
- 24 A szennyvíztartály emeléséhez használt fogantyú vályú
- 25 Kefecseré billentyű (R-tisztítófej)
- 26 Durvaszennyeződés-tartály (R-tisztítófej)
- 27 Frissvíz-tartály
- 28 Ismertető címke
- 29 Szívógerenda rögzítőkar
- 30 Szívógerenda
- 31 Szívórúd eresztőkar
- 32 A tisztítófej emeléséhez/eresztéséhez használt pedál
- 33 Porrekesz
- 34 Szívótömlő
- 35 Szűrővel rendelkező frissvíztartály fedél
- 36 Hálózati kábel horog
- 37 Adagolóval rendelkező szennyvízleeresztő-tömlő
- 38 Tolókengyel
- 39 Vezetőkar
- 40 Hengerkefe (R-tisztítófej)
- 41 Kefecseré pedál (D-tisztítófej)
- 42 Tárcsakefe (D-tisztítófej)
- 43 D 51 tisztítófej
- 44 Kefebillentő forgatógomb (D 51 tisztítófej)
- 45 USB-port
- 46 Szívógerendaa tároló
- 47 D 60-tisztítófej
- 48 Kefefej rögzítő
- 49 O 51-tisztítófej
- 50 Tárcsa és pad
- 51 Kézi fogantyú

* opcionális, ** A csomagolás nem tartalmazza

Színkódolás

A felhasználó általi üzemeltetésre vagy karbantartásra szánt készülékalkatrészek sárga színnel jelöltek.

Vezérlőpult

Ábra B

- 1 Programkapcsoló
- 2 Vezetőkar
- 3 * Vízadagoló gomb
- 4 Kijelző
- 5 Okostelefon tárolófelület
- 6 Okostelefon tartó
- 7 Sebesség gomb
- 8 * Tisztítószer adagolás gomb
- 9 „+” gomb
- 10 „-” gomb
- 11 Okoskulcs
Fehér - kezelő
Piros - szerviztechnikus

* Opcionális

Programkapcsoló

Ábra C

- 1 0
A készülék ki van kapcsolva.
- 2 ECO ÜZEMMÓD
Tisztítsa meg a padlót nedvesre, és távolítsa el a szennyvizet csökkentett erőforrás felhasználással (csökkentett kefe fordulatszám, csökkentett szívóerő és csökkentett tisztítószer- és vízadagolás).
- 3 NORMÁL ÜZEMMÓD
Tisztítsa meg a padlót nedvesen és távolítsa el a szennyvizet.
- 4 INTENZÍV ÜZEMMÓD
Tisztítsa meg a padlót nedvesre (fokozott tisztítószer- és vízadagolással), és távolítsa el a szennyvizet.















Szívógerenda tartója

Amikor a készülék szűk helyeken közlekedik, illetve a készülék tárolásakor távolítsa el a szívógerendát és rögzítse a készülék oldalára.

Ábra D

- 1 A szívógerenda tárolása (készülék széle)
- 2 Szívógerenda

A készülék szimbólumai

-  Töltő hálózati kábel
-  Rögzítési pont
-  *Mop-tartó
-  *Frissvíz adagolás
-  A frissvíz-tartály töltöttségi szintje 25%
-  A frissvíz-tartály töltöttségi szintje 50%
-  A frissvíz-tartály töltöttségi szintje 100%
-  Kefecseré pedál (BD)
Kefecseré gomb (BR)
-  A kefe dőlésszögének beállítása (kizárólag a D 51 tisztítófej)
-  A szennyezett víz leeresztése
A frissvíz leeresztése
-  A durva szennyeződések tartalmazó tartály eltávolítása
-  Tisztítófej emelés/eresztés
-  Közlekedés előre
-  Tolatás

Okoskulcs

Használja az okoskulcsot a készülék bekapcsolására és bizonyos készülékfunkciók aktiválására.

- **Sárga: Kezelő**
A készülék üzemkés. Az okostelefon alkalmazáson keresztül a gombhoz hozzárendelt tisztítóprogramok valamennyi beállítása módosítható.
- **Szürke: Előkészítő**
A készülék üzemkés. A készülékkel használható összes tisztítóprogram-beállítás módosítható.

Szerelés

A készülék lerakódása

⚠ VIGYÁZAT

Károsodás veszélye a készülék mozgatása során

A készüléket tilos felhajtott kefejjel mozgatni, mivel ez a tisztítóegység károsodásához vagy megsemmisüléséhez vezethet.

Lerakodás vagy mozgatás előtt hajtsa le a kefejét.

1. Csavarja ki a szállítási biztosítékok csavarjait.

Ábra E

Ábra F

- ① Szállítási biztosító eszköz
2. Távolítsa el a szállítási biztosítékokat.
3. Tolja előre a készüléket és távolítsa el a raklapról.

Szívógerenda felszerelése

1. Fordítsa mindkét szorítókart felfelé.

Ábra G

- ① Szívóömlő
 - ② Szívógerenda felfüggesztés
 - ③ Szívógerenda
 - ④ Szorítókar
2. Helyezze be a szívógerendát annak befogójába.
3. Fordítsa mindkét szorítókart lefelé.

A kefék telepítése

1. A kefék telepítését a „Karbantartási munkálatok” fejezet ismerteti.

Akkumulátorok

Javasolt akkumulátorok

FIGYELEM

Károsodásveszély

Az akkumulátorokat kizárólag azonos technológiával kivitelezett akkumulátorokkal cserélje.

Az ólomakkumulátorok cseréje Li-ion akkumulátorokkal tilos.

A Li-ion akkumulátorok cseréje ólomakkumulátorokkal tilos.

Az ólomakkumulátorok:

Leírás	Rendelési sz.
76 Ah készlet - nem igényel karbantartást, 24 V	2.815-099.0
105 Ah készlet - nem igényel karbantartást, 24 V	2.815-100.0
115 Ah készlet - nem igényel karbantartást, 24 V	2.815-091.0
80 Ah készlet - nem igényel karbantartást, 24 V	2.815-090.0

A készülék üzemeltetéséhez 2 akkumulátor szükséges.

Li-ion akkumulátorok:

Leírás	Rendelési sz.
80 Ah, 25.6 V	6.654-454.0
90 Ah, 25,6 V	6.654-558.0

A készülék üzemeltetéséhez 1 akkumulátor szükséges.

Maximális akkumulátorméret

Hosszúság	350
Szélesség	355
Magasság	290

Az akkumulátorok telepítése és csatlakoztatása

Megjegyzés

A Li-Ion akkumulátorral rendelkező készülékek esetében az akkumulátor már telepített és csatlakoztatott.

⚠ VESZÉLY

Tűz- és robbanásveszély!

Szerszámok vagy hasonlók helyezése az akkumulátorra tilos.

Rövidzárlat és robbanásveszély.

A dohányzás és a nyílt láng használata tilos.

Bizonyosodjon meg az akkumulátorok töltésére használt helységek megfelelő szellőztetéséről; töltés közben robbanékony gázok keletkezhetnek.

⚠ FIGYELMEZTETÉS

A készülék billenése miatt sérülésveszély áll fenn!

Az akkumulátorok eltávolításakor és telepítésekor a készülék felborulhat.

Az akkumulátorok eltávolítása és telepítés előtt bizonyosodjon meg a készülék stabilitásáról.

FIGYELEM

A vezérlőelektronika megsérülhet!

Az akkumulátor polaritásának megfordítása a vezérlőelektronika rongálódását okozhatja.

Az akkumulátor csatlakoztatásakor ügyeljen a megfelelő póluskiosztásra.

⚠ FIGYELMEZTETÉS

Az akkumulátor mélykisülése tűz- vagy robbanásveszélyt okozhat!

Az akkumulátor mélykisülése esetén tűzveszély alakulhat ki.

Az akkumulátor mélykisülése esetén a készülék üzemeltetése tilos.

A készülék üzembe helyezése előtt bizonyosodjon meg az akkumulátor feltöltött állapotáról.

1. Tolja a készüléket kb. 2 m-rel előre miközben a kormánygörgők hátrafelé mutatnak.
2. Fogja meg a szennyvíztartály fogantyú vályúját, majd billentse oldalra és felfelé.
3. Az akkumulátorokat helyezze a nyílásba.
4. Az akkumulátorok csatlakoztatása:
 - a Telepítse a távtartókat.

Ábra H

- ① Távtartó: 340 x 40 x 10 (9.763-222.0)
- ② Összekötőkábel
- ③ Akkumulátor
- ④ 80 Ah: Távtartó: 295x94x10 (5.642-034.0)
115 Ah: Távtartó: 295x94x23 (5.642-033.0)
- ⑤ Akkumulátor csatlakozókábel (-)
- ⑥ Akkumulátor csatlakozókábel (+)
 - b Csatlakoztassa mindkét akkumulátort az összekötőkábelrel.
 - c A csatlakozókábelt csatlakoztassa az akkumulátor szabad (+) és (-) pólusaihoz.
5. Billentse lefelé a szennyvíztartályt.

Li-ion akkumulátor aktiválása

A Li-Ion akkumulátorok a Szállítás módban kerülnek szállításra és a készülék üzembe helyezése előtt szükséges az aktiválásuk.

1. A Szállítás mód kikapcsolásához tölts fel az akkumulátort (lásd „Az akkumulátor üzembe helyezése/feltöltése” c. fejezetet).

Az akkumulátor kiszérése

⚠ FIGYELMEZTETÉS

A készülék megbillentésekor sérülés- és rongálódásveszély áll fenn!

Sérülések és anyagi károk

Az akkumulátorok eltávolítása és telepítés előtt bizonyosodjon meg a készülék stabilitásáról.

⚠ FIGYELMEZTETÉS

Felboruló készülék

Sérülésveszély, károsodás veszélye

Az akkumulátorok kiszerezése előtt bizonyosodjon meg arról, hogy a készüléken legalább egy tisztítófej található.

1. A programválasztó kapcsolót állítsa a „0” állásba.
2. Távolítsa el az intelligens kulcsot.
3. Ürítse ki a szennyvíztartályt.
4. Tolja a készüléket kb. 2 m-rel előre miközben a kormánygörgők hátrafelé mutatnak.
5. Fogja meg a szennyvíztartály fogantyú vályúját, majd billentse oldalra és felfelé.
6. Válassza le a kábelt az akkumulátor negatív pólusáról.
7. A több kábelt válassza le az akkumulátorokról.
8. Távolítsa el a távtartókat.
9. Vegye ki az akkumulátorokat.
10. A használt akkumulátorokat ártalmatlanítsa a mindenkor érvényes előírásoknak megfelelően.

Üzembe helyezés

A töltési jelleggörbe beállítása

A szerviz-visszaállítást követő első üzembehelyezés után, illetve eltérő akkumulátortípus használata esetén szükséges a töltési jelleggörbe beállítása.

⚠ VESZÉLY

Veszély véletlenül elinduló készülék miatt

Sérülésveszély

A készülékkel kapcsolatos bármilyen munkát kivitelezése előtt válassza le a gyújtógyertya csatlakozóját vagy az akkumulátort.

FIGYELEM

Akkumulátorrongálódás veszély

A helytelen töltési jelleggörbe korlátozhatja az akkumulátor élettartamát és töltési kapacitását.

Bizonyosodjon meg arról, hogy a gépben kiválasztotta az akkumulátornak megfelelő akkumulátor jelleggörbét.

A kijelölt akkumulátor jelleggörbe töltéskor megtekinthető a kijelzőn, vagy az alkalmazás „Készülékállapot” elemében.

Megjegyzés

A töltési jelleggörbe beállítására kizárólag a Kärcher szervizegyeségek jogosultak.

Akkumulátor jelleggörbével az alábbi akkumulátorok rendelkeznek:

- EXIDE GF12105V
- HOPPECKE TB115
- EXIDE GF12076V
- EXIDE FF12080W
- TROJAN 27TMX
- HOPPECKE TB80
- ZENITH L120185

Megjegyzés

Eltérő típusú akkumulátorok használata esetén kérjük, forduljon a Kärcher szervizhez és igényelje a megfelelő jelleggörbe kialakítását. Ebben az esetben szükséges a megfelelő akkumulátorparaméterek közzétevése is.

Az akkumulátor töltése

⚠ VESZÉLY

A töltő sérüléseket okozhat!

Elektromos áramütés a töltő nem megfelelő használata miatt!

Vegye figyelembe a hálózati feszültséget és a készülék ismertető címkéjén megadott biztosításokat.

A töltőkészüléket csak kellően szellőztetett, száraz helyiségben használja.

A beépített töltő elektronikus vezérlésű, minden javasolt akkumulátorral használható, a töltést automatikusan befejezi.

Megjegyzés

Gyorstöltő használatával a töltési idő legfeljebb 2,5 órára csökkenthető (csak a lítium-ion változat esetében).

Megjegyzés

Minden telepített akkumulátortípus esetén szükséges a megfelelő töltési jelleggörbe beállítása.

Töltéskor a készülék kijelzi a beépített akkumulátort a kijelzőn.

Az átlagos max. töltési idő 14 óra.

A töltési folyamat során a készülék nem használható.

Megjegyzés

A készülék mélykisülés elleni védelemmel rendelkezik, azaz ha üzemelés közben eléri a még megengedett minimális teljesítményt, a kefémotor és a turbina kikapcsol.

1. A készüléket irányítsa közvetlenül a töltőhöz és közben kerülje az emelkedőket.
2. Csatlakoztassa a hálózati csatlakozókábelt az aljzathoz.
3. Biztosítsa a töltést, míg a kijelző teljes töltöttséget mutat.

Karbantartásmentes akkumulátorok (nedves akkumulátorok)

⚠ VESZÉLY

Savszivárgás miatti sérülésveszély!

Az akkumulátort kizárólag lemerülés után tölts fel vízzel.

Az akkumulátorsav kezelésekor használjon védőszemüveget és azonnal öblítse le vízzel a bőrre vagy a ruházatra fröccsenő savcseppeket.

FIGYELEM

Akkumulátorrongálódás veszély!

Adalékanyagokat tartalmazó víz használata esetén az akkumulátorgarancia semmissé válik.

Az akkumulátorok feltöltéséhez használjon kizárólag desztillált vagy ioncserélt vizet (EN 50272-T3).

Harmadik felek által biztosított adalékanyagok vagy javítóanyagok használata tilos.

1. A desztillált vizet adagolja a töltés befejezése előtt egy órával. Közben figyelje a sav szintjét, az akkumulátoron lévő jelöléseknek megfelelően. Bizonyosodjon meg arról, hogy töltés után a cellákban megtörtént a gázképződés.

A készülék bekapcsolása

1. Csatlakoztassa az okoskulcsot a vezérlőpulthoz.
2. Állítsa a programkapcsolót egy tisztítóprogramra. A kijelzőn megjelennek egymás után a következők:
 - A Kärcher logó
 - Kijelzi órákban a következő szervizelésig maradt időt
 - Az akkumulátor állapota és az üzemórák száma
 - Szoftververzió
 - Üzem mód kijelző

Ábra I

- ① Az akkumulátor töltöttségi szintje
- ② Beállított vízadagolás (kizárólag elektromos vízcsappal rendelkező készülékeknél)
- ③ Beállított sebesség
- ④ Beállított tisztítószert adagolás (kizárólag a DOSE (adagolás) változatú készülékeknél)

A készülék üzemkész.

Az okostelefon párosítása

A(z) „Machine Connect” alkalmazás támogatja a készülékkel párosított okostelefonon keresztül a bővített készülékfunkciók használatát:

- a tisztítófej típusának beállítását
- a maximális szállítási sebesség beállítását
- az USB-port ki-/bekapcsolását
- a kefe (kefék) utóforgási idejének beállítását
- a szívás utólagos működési idejének a beállítását
- a sebességfüggő vízadagolás be-/kikapcsolását
- a sárga okoskulcs jogosultságainak kezelését
- az alapértelmezett beállítások visszaállítását

Megjegyzés

A lehetséges funkciók elérhetősége függ a készülék típusától.

1. Okostelefonjával olvassa be a készüléken található QR-kódot.

Ábra J

- ① KÓD
- ② Bluetooth®-ikon
2. Telepítse okostelefonjára a(z) „Machine Connect” alkalmazást, majd nyissa meg.
3. Csatlakoztassa az okoskulcsot a vezérlőpulthoz.
4. Nyomja meg egyszerre és tartsa lenyomva 3 másodpercig a „+” és „-” gombokat a készülék vezérlőpaneljén.

Megjegyzés

Párosításkor a vezérlőpanelen villog a Bluetooth®-szimbólum.

5. Párosításhoz kérjük, kövesse az okostelefonján található alkalmazásban kijelzett utasításokat.
6. Az alkalmazás funkcióit az okostelefon ismerteti.

Megjegyzés

Ha az okostelefon és a készülék párosítása sikerült, a Bluetooth-ikon világít.

Megjegyzés

Feltöltéshez a mobiltelefon csatlakoztatható a készülék USB-portjához.

Karbantartási felszólítások

Adott üzemidő letelte után a kijelzőn különböző karbantartási utasítások kerülnek kijelzésre:

Felszólítás	Intervallum (óra)
TISZTÍTÁS VÁKUUMSZŰRŐ	10
TISZTÍTÁS SZÍVÓGERENDA	20
TISZTÍTÁS VÍZSZŰRŐ	50
ELLENŐRZÉS ECSETKOPÁS	100
ELLENŐRZÉS SZÍVÓAJAK	100

1. Biztosítsa a kijelzett karbantartási munkát kivitelezését.
2. A megerősítéshez nyomja meg a vezérlőpult bármelyik gombját. A rendszer visszaállítja a felszólítást, és adott intervallum letelte után ismét kijelzi.

Üzemeltetés

⚠ VESZÉLY

Üzemelés közbeni veszélyes helyzetek

Sérülésveszély

Veszély esetén eressze el a vezetőkart.

A stabilitás elvesztése

Sérülésveszély

A tisztítófej felemeléséhez/leeresztéséhez használja a pedált egyik lábával. A másik lábát helyezze a padlóra és biztosítsa stabilitását.

Üzemanyagok betöltése

Frissvíz betöltése

1. Nyissa ki a frissvíz-tartály zárját.
2. Töltse be a (maximum 50 °C-os) friss vizet a töltőcsont alsó széléig.

Megjegyzés: Feltöltés közben a frissvíztömlő egy kapoccsal a tömlőtartóra csatlakoztatható.

3. Zárja a frissvíz-tartály zárját.

Frissvíz adagolása adagolótömlővel

1. Válassza le az adagolótömlőt a készülékről.
2. Az adagolótömlő egyik végét csatlakoztassa egy vízcsaphoz.
3. Válassza le a frissvíztartály csatlakozását.
4. Nyissa meg a vízcsapot (max. vízhőmérséklet: 50°C).
5. A frissvíztartály töltöttségi szintjének megfigyelésére használja a töltőnyílást.
6. Zárja el a vízcsapot, ha a töltési szint eléri az adagolócsont alsó szélét.
7. Helyezze fel a frissvíz-tartály zárját.
8. Válassza le az adagolótömlőt a vízcsapról.
9. Tolja az adagolótömlőt a készülékbe.

Frissvíz betöltése feltöltési rendszerrel

1. Csatlakoztassa a víztömlőt a feltöltési rendszer csatlakozó-csonkjához (a víz maximális hőmérséklete 50 °C).
2. Nyissa meg a vízbefolyást.
3. Felügyelje a készüléket, az automatikus töltőrendszer megszakítja a vízellátást, ha a frissvíz-tartály megtelt.
4. Zárja el a vízbefolyást.
5. Távolítsa el a víztömlőt.

A tisztítószerre vonatkozó megjegyzések

FIGYELEM

Károsodás veszélye a nem megfelelő tisztító- és ápolószerek használata miatt!

Anyagi károk

Csak a Kärcher által ajánlott tisztító- és ápolószereket használjon. Nem megfelelő tisztító- és ápolószerek használata esetén a készülék, a padló és a felületek károsodhatnak.

Vegye figyelembe a tervezett használat célját és a tisztító- és ápolószerek biztonsági adatlapjait.

Soha ne használjon gyúlékony vagy erősen habzó, oldószereket, sósavat vagy hidrogén-fluoridot tartalmazó tisztító- és ápolószereket.

Megjegyzés

Ne használjon erősen habzó tisztítószereket.

Javasolt tisztítószerek

Alkalmazás	Tisztítószer
Vízálló padlók karbantartó tisztítása	CA 50 C RM 756
Karbantartó tisztítás ápolási elemekkel	RM 746 RM 780
Ipari padlóburkolatok karbantartó tisztítása és alaptisztítása	RM 69
A fényes felületek karbantartó tisztítása	RM 755
Csiszolt kőpadló burkolatok alap- és karbantartó tisztítása	RM 753
Saválló felületek karbantartó- és alaptisztítása	RM 751
Tisztítás és fertőtlenítés	RM 732
Az összes lúgálló felület alaptisztítása	RM 752
Lúgérzékeny felületek alaptisztítása és a rétegek eltávolítása	RM 754

Tisztítószerek adagolása adagolóval

Csak DOSE változat:

A tisztítószert egy adagolóberendezés adagolja a frissvízhez a tisztítófejhez vezető úton.

1. A tisztítószert töltsse a tisztítószer tartályba.

Megjegyzés

Az adagolóberendezéssel legfeljebb 3% tisztítószer adagolható. Nagyobb mennyiség adagolása esetén a tisztítószert adagolja a frissvíz-tartályba.

FIGYELEM

Eltömődés veszély

Amikor tisztítószert adagol a frissvíztartályba, a tisztítószer megszáradhat és megzavarhatja az adagoló működését.

Miután tisztítószert adagolt a frissvíztartályba, öblítse a készüléket tiszta vízzel: Válasszon egy vízhasználattal működő tisztítóprogramot, állítsa a vízmennyiséget a legmagasabb értékre, majd állítsa a tisztítószer adagolót a 0 szintre.

Tisztítószer adagolása adagoló nélkül

1. A tisztítószert töltsse be a frissvíz-tartályba.

Megjegyzés

A töltőnyílás zárósapkájának belseje skálával rendelkezik, használja ezt a skálát a tisztítószer mennyiség azonosítására.

A tisztítószer adagolás beállítása

A DOSE (adagolás) készülékváltozat esetén adagolja a tisztítószer miközben a frissvíz a tisztítófej felé áramlik.

A tisztítószer adagolása minden egyes tisztítóprogram esetén külön beállítható.

1. Csatlakoztassa az okoskulcsot a vezérlőpulthoz.
2. Az óhajtott tisztítóprogram beállításához használja a programkapcsolót.
3. Nyomja meg a Tisztítószer adagolás gombot.
4. Az óhajtott tisztítószer mennyiség adagolásának beállításához használja a „+” és „-” gombokat.
5. A beállítás átvételéhez várjon 3 másodpercet, vagy nyomja meg bármelyik gombot.

Vízmenyiség beállítása

1. A vízmenyiséget a padlóburkolat szennyezettségének függvényében határozza meg.

Megjegyzés

Végezze el az első próbatisztítást csekély mennyiségű vízzel. Lépésről lépésre növelje a vízmenyiséget, míg el nem éri a kívánt tisztítási eredményt.

Megjegyzés

Ha a frissvíz-tartály kiürül, akkor a tisztítófej vízadagolás nélkül működik.

Kézi vízcsap

A kézi vízcsappal rendelkező készülék a kezelőpaneltől jobbra található vízadagolás-szabályozó gombbal is rendelkezik.

1. A vízadagolás-szabályozó gombot állítsa az óhajtott értékre.

Megjegyzés

A kefedvesítés aktív, ha a tisztítófej le van eresztve, és ha a vezetőkár aktív.

Elektromos vízcsap

Az elektromos vízcsappal rendelkező készülék a kezelőpanelen egy vízadagoló gombbal is rendelkezik.

A vízadagolása minden egyes tisztítóprogram esetén külön beállítható.

1. Csatlakoztassa az okoskulcsot a vezérlőpulthoz.
2. Az óhajtott tisztítóprogram beállításához használja a programkapcsolót.
3. Nyomja meg a Vízadagolás gombot.
4. Az óhajtott vízmenyiség adagolásának beállításához használja a „+” és „-” gombokat.
5. A beállítás átvételéhez várjon 3 másodpercet, vagy nyomja meg bármelyik gombot.

Megjegyzés

A kefedvesítés aktív, ha a tisztítófej le van eresztve, és ha a vezetőkár aktív.

A szívógerenda dőlésének beállítása

A dőlést úgy kell beállítani, hogy a szívógerenda szívóelei teljes hosszukban egyenletesen nyomódjanak a talajhoz.

1. Helyezze a készüléket sík, nem lejtős felületre.
2. Jelölje ki a „Szívás” programot.
3. Vigye egy kissé előre a készüléket.
A szívógerenda leeresztett állapotban.
4. Olvassa le a vízmértéket.

Ábra K

- ① Csavar
- ② Anya
- ③ Vízmérték
5. Lazítsa meg az M 12 anyacsavart, az M 10 hatszögletű csavart rögzítse egy villáskulccsal.
6. Állítsa be a csavart úgy, hogy a vízmérték szintjelzője a két vonal között legyen.
7. Rögzítse az M 12 anyacsavart, az M 10 hatszögletű csavart rögzítse egy villáskulccsal.

8. Az új beállítás ellenőrzésének céljából kapcsolja a készüléket Szívás üzemmódba, eressze le a szívógerendát és közlekedjen a készülékkel egy rövid útvonalon előre, és közben figyelje a vízmértéket. Ha szükséges, ismételje meg a beállítási folyamatot.

Magasság beállítása

A magasság beállítása befolyásolja a szívóél meghajlását a talajjal való érintkezés során.

Megjegyzés

Alapbeállítás: 3 alátét a szívógerenda felett, 3 alátét alatta.

Egyetlen talaj: 5 alátét a szívógerenda felett, 1 alátét alatta.

Nagyon sima talaj: 1 alátét a szívógerenda felett, 5 alátét alatta.

1. Csavarja le az anyát.

Ábra L

- ① Anya
- ② Alátét
- ③ Távtartógörgő tartóval
2. Helyezze a kívánt számú alátétet a szívógerenda és a távtartógörgő közé.
3. A többi alátétet helyezze a távtartógörgő fölé.
4. Csavarja fel és húzza meg az anyacsavart.
5. Ismételje meg a műveletet a második távtartógörgőn.

Megjegyzés

Állítsa mindkét távtartógörgőt azonos magasságra.

A kefe oldalhúzójának beállítása

(kizárólag a D 51 tisztítófej esetén)

Ha a készülék tisztítás közben az egyik oldalra húz, ellensúlyozás céljából állítsa be a kefedőlést.

Megjegyzés

A kefe/párna cseréjét követően szükséges lehet az oldalhúzó beállítása.

1. Állítsa be a kefe forgatógombját, amíg a készülék egyenesen mozog.

Ábra M

- ① Kefedőlés forgatógomb

A készülék bekapcsolása

1. Fordítsa a kulcsos kapcsolót az „1” helyzetbe.
A kijelzőn egymást követően a következők jelennek meg:
 - a következő ügyfélszolgálati felülvizsgálatig hátralévő idő
 - a kezelőegység szoftverjének verziója
 - az akkumulátorok töltési állapota és az üzemórak száma

Jármű mozgása

Megjegyzés

A készülék kivitelezése alapján a tisztítófej a jobboldalon található. Így támogatott a az élekhez közeli munkálatok áttekintése.

1. Helyezze be az intelligens kulcsot.
2. A szívógerenda eresztő mechanizmusának karját mozdítsa el felfelé.
3. A Tisztítófej emelés/eresztés pedált mozdítsa el lefelé jobbra és rögzítse.
4. A programkapcsolót állítsa az óhajtott programra.

⚠ VIGYÁZAT

Károsodás veszélye a készülék mozgatása során

A készüléket tilos felhajtott kefefejjel mozgatni, mivel ez a tisztítóegység károsodásához vagy megsemmisüléséhez vezethet. Lerakódás vagy mozgatás előtt hajtja le a kefefejét.

5. Közlekedjen a készülékkel.
 - a A vezetőkart mozdítsa előre.
A készülék előre közlekedik.
 - b A vezetőkart tolja hátra.
A készülék hátrafelé közlekedik.

Megjegyzés

A készülék elmozdulásához mozdítsa a vezetőkart 5°-kal.

6. Engedje el a vezetőkart.
A készülék leáll.

Tisztítás

FIGYELEM

Károsodásveszély

Ha a készüléket hosszabb ideig egy adott helyben használja, a padlóburkolat megsérülhet.

A készülék üzemeltetése egy helyben tilos.

1. Helyezze be az intelligens kulcsot.
2. Állítsa a programkapcsolót az óhajtott tisztítóprogramra.
3. Nyomja le a szívógerenda-eresztőkart.
4. A Tisztítófej emelése/eresztése pedált nyomja le és mozdítsa el balra, majd engedje felemelkedni.
5. A vezetőkart mozdítsa előre és közlekedjen a tisztítandó felületen.

Megjegyzés

Ha a szennyvíztartály megtelt, akkor egy úszó elzárja a szívónyílást, és a szívóturbina magasabb fordulatszámon működik. Ebben az esetben kapcsolja ki a szívófunkciót és ürítse ki a szennyvíztartályt.

Az üzem befejezése

Tisztítás befejezése

1. A vízmennyiség-szabályozógombot állítsa a „KI” állásba (a DOSE (adagolás) verzió kivételével).
2. Engedje el a vezetőkart.
3. A Tisztítófej emelés/eresztés pedált mozdítsa el lefelé jobbra és rögzítse.
4. Haladjon egy rövid szakaszt.
A készülék felszívja a maradék vizet.
5. A szívógerenda eresztő mechanizmusának karját mozdítsa el felfelé.

Engedje le a szennyvizet

△ FIGYELMEZTETÉS

Környezetszennyezés!

A szennyvizek helytelen ártalmatlanítása környezetszennyezést okozhat.

Vegye figyelembe a szennyvízkezelésre vonatkozó helyi előírásokat.

1. Vegye ki a tartóból a leeresztő tömlőt, majd súlyossze egy megfelelő gyűjtőedénybe.

Ábra N

2. Nyomja össze vagy hajlítsa meg a leeresztő tömlőt az óhajtott helyen.
3. Nyissa fel a leeresztő tömlő fedelét.
4. Eressze le a szennyvizet. A vízmennyiség szabályozásához nyomja össze vagy törje meg a tömlőt.
5. Töltse fel tiszta vízzel a szennyvíztartályt.

Szennyvíztartály öblítőrendszer

1. A szennyvíz leeresztő tömlőt emelje ki a tartóból és helyezze egy megfelelő gyűjtőedénybe.
2. Nyissa ki az adagolóberendezés fedelét a leeresztő tömlőn.
3. Nyissa fel a szennyvíztartály fedelét.
4. Távolítsa el az öblítőrendszer rugalmas retesztét.
5. A víztömlőt csatlakoztassa az öblítőrendszerhez.

Ábra O

- ① Zár
- ② Tartályszellőztető fedél
- ③ Öblítőrendszer vízcsatlakozó
6. Zárja le a szennyvíztartály fedelét.
7. Nyissa ki a vízcsapot és öblítse át a szennyvíztartályt kb. 30 másodpercig.
Szükség esetén ismétlje meg az öblítést 2 - 3 alkalommal.
8. Zárja el a vízadagoló csapot és távolítsa el a tömlőt a készülékről.
9. Telepítse vissza a rugalmas reteszt az öblítőrendszer vízadagolójára.
10. Zárja le a szennyvíztartály fedelét. A tartályszellőztető fedelet nyomja le, míg egy rés nyitva marad és a szennyvíztartály megszáradhat.
11. A szennyvíztartály leeresztő tömlőjét helyezze a tartóra és zárja az adagoló fedelét.

Frissvíz leeresztés a zárnál

1. Nyissa ki a frissvíz-tartály zárját.
2. Engedje le a frissvizet.
3. Tisztítsa meg a szűrőt.
4. Helyezze fel a frissvíz-tartály zárját.

Frissvíz leeresztése a töltöttségi szint jelzőnél

1. Távolítsa el a töltöttségi szint jelző tömlőjét a tartóból, és mozdítsa el lefelé.
2. Telepítse ismét a tömlőt.

Durvaszennyeződés-tartály leürítése

(kizárólag az R-tisztítófej esetén)

1. Emelje fel a durvaszennyeződés-tartályt, és húzza ki.

Ábra P

- ① Durva szennyeződés tartály
2. Ürítse ki és, ha szükséges, tisztítsa meg a durva szennyeződések tartalmozó tartályt.
3. Telepítse vissza a durva szennyeződések tartalmozó tartályt.

Készülék leállítása

1. A programkapcsolót állítsa az „0” állásba.
2. Távolítsa el az intelligens kulcsot.
3. A Tisztítófej emelés/eresztés kart mozdítsa el lefelé jobbra és rögzítse.
4. A szívógerenda eresztő mechanizmusának karját mozdítsa el felfelé.
5. Biztosítsa a készüléket elgurulás ellen.
6. Zárja le a szennyvíztartály fedelét. Közben nyomja be a tartályszellőztető fedelet, míg az a frissvíztartály hornyába rögzül, hogy a szennyvíztartály megszáradhasson.
7. Szükség esetén töltsse fel az akkumulátort.

Szállítás

△ VESZÉLY

Haladás emelkedőn

Sérülésveszély

Feltöltéshez és leeresztéshez csak a maximálisan engedélyezett mértékű emelkedőkön működtesse a készüléket (lásd a „Műszaki adatok” fejezetet).

Haladjon lassan.

△ VIGYÁZAT

A súly figyelmen kívül hagyása

Sérülés és károsodás veszélye

Szállításkor vegye figyelembe a készülék súlyát.

A készüléket kizárólag üres, szennyvíz- és frissvíz tartállyal rakodja.

A készüléket csak más személy segítségével vagy a menet hájtás segítségével rakodja fel.

1. A Tisztítófej emelés/eresztés pedált mozdítsa el lefelé jobbra és rögzítse.
2. A károsodások elkerülésének céljából távolítsa el a keféket.
3. Szerelje le a szívógerendát a készülékről.
4. Járműben történő szállítás esetén a készüléket biztosítsa csúszás és felborulás ellen a feszítő fülek segítségével, a mindenkori irányelveknek megfelelően.

Ábra Q

Tárolás

△ VIGYÁZAT

A súly mellőzése a személyek sérülését, illetve a készülék rongálódását okozhatja!

Tároláskor figyeljen a készülék súlyára.

FIGYELEM

Fagy miatti rongálódásveszély!

Anyagi károk

Teljesen engedje le a friss és szennyezett vizet a készülékből.

Fagyás esetén a nem teljesen leeresztett víz a készülék rongálódását okozhatja.

Üzemeléskor, szállításkor és tároláskor mindig biztosítsa a készülék fagyvédelmét.

- A készüléket kizárólag belső terekben tárolja.
- Hosszú ideig történő tárolás előtt tölts fel teljesen az akkumulátorokat.
- Tároláskor az akkumulátorokat tölts fel teljesen legalább minimum havonta.

Apolás és karbantartás

⚠ VESZÉLY

Nem szándékosan beinduló készülék

Sérülésveszély

A programkapcsolót állítsa a „0” állásba.

A készüléken végzett összes munka előtt húzza ki az intelligens kulcsot.

Húzza ki a töltőkészülék hálózati csatlakozódugóját.

- Eressze le és ártalmatlanítsa a szennyvizet és a friss vizet.

Biztonsági felülvizsgálat / Karbantartási szerződés

Kereskedőjével megállapodhatnak egy rendszeres biztonsági felülvizsgálatban vagy köthetnek egy karbantartási szerződést. Javasoljuk, hogy kérjen tanácsot.

Karbantartási időközök

Minden egyes használat után

FIGYELEM

Rongálódásveszély!

Nem megfelelő tisztítás esetén a készülék megrongálódhat.

A készülék permetezése és az agresszív tisztítószer használata tilos.

- Eressze le a szennyvizet.
- Tisztítsa meg a szennyvíztartályt a szennyvíztartály öblítő rendszerrel.
- A durva szennyeződés szűrőt távolítsa el a szennyvíztartályból és tisztítsa meg.
- Ellenőrizze a turbina védőszűrőt, szükség esetén távolítsa el és tisztítsa meg.
- A készülék külsejét tisztítsa enyhe mosószeroldattal átitatott nedves ruhadarabbal.
- Csak R tisztítófej: Távolítsa el és ürítse ki a durvaszennyeződéstartályt
- Csak R tisztítófej: Tisztítsa meg a vízelosztólécet.
- Tisztítsa meg a szívóéleket, ellenőrizze a kopást, és szükség esetén cserélje ki.
- Tisztítsa meg a tisztítófej lehúzóját, ellenőrizze a kopásszintet, és szükség esetén cserélje ki.
- Tisztítsa meg a keféket, ellenőrizze a kopást, és szükség esetén cserélje ki.
- Zárja le a szennyvíztartály csappantyúját. A tartályszellőztető fedelet nyomja le, míg egy rés nyitva marad és a szennyvíztartály megszáradhat.
- Tölts fel az akkumulátort.

Az ólomakkumulátor:

- Ha a töltöttségi szint 50% alá csökken, tölts fel teljesen az akkumulátort, megszakítás nélkül.
- Ha a töltöttségi szint meghaladja az 50% szintet, tölts fel az akkumulátort, ha a készülék következő használatához teljes feltöltöttség szükséges.

A Li-Ion akkumulátor:

- Szükség esetén tölts fel az akkumulátort.

Havonta

- Ürítse és öblítse ki a frissvíz tartályt.
- Tisztítsa meg a frissvíz-szűrőt.
- Tisztítsa meg az úszót.
- Az ólomakkumulátorral rendelkező készülék ideiglenes leállítása: Végezze el az akkumulátor kiegyenlítő töltését.
- Ellenőrizze az akkumulátor pólusainak oxidációját, szükség esetén kefével távolítsa el az oxidálódott réteget. Ellenőrizze a csatlakozó kábel feszességét.
- A szennyvíztartály és a fedél közötti tömítéseket tisztítsa meg, ellenőrizze a tömítést, szükség esetén cserélje ki azokat.
- Csak R tisztítófej: Tisztítsa meg a kefealagutát.

- Csak R tisztítófej: Távolítsa el a vízelosztót a tisztítófejről és tisztítsa meg a vízcatornát.
- A karbantartást nem igénylő ólomakkumulátorok esetében ellenőrizze a cellákban a savsűrűséget.
- Ha hosszabb ideig nem használják a készüléket, akkor teljesen feltöltött akkumulátorokkal tárolja el. Az akkumulátorokat ebben az esetben legalább havonta teljesen tölts fel.

Évente

- Az előírt felülvizsgálatot az ügyfélszolgálattal végeztesse el.

Karbantartási munkálatok

Durva szennyszűrő tisztítása

1. Nyissa ki a szennyvíztartály fedelét.

Ábra R

- ① Durva szennyszűrő
2. Felfelé emelve húzza le a durva szennyszűrőt.
3. Folyó víz alatt öblítse ki a durva szennyszűrőt.
4. Helyezze be a durva szennyszűrőt a szennyvíztartályba.

Vízelosztórúd tisztítása

1. A reteszelőkart nyomja balra és ezzel egyidejűleg távolítsa el a vízelosztó vezetékét a tisztítófejről.

Ábra W

- ① Vízelosztó vezeték
- ② Rögzítőkar
2. Távolítsa el a vízelosztó vezetékét a tisztítófejről.
3. Tisztítsa meg a vízelosztó vezetékét.
4. Helyezze a vezeték bal oldalát a tisztítófejbe.
5. A vízelosztó vezetékét mozdítsa a tisztítófejhez és rögzítse a jobboldalon.

Frissvíz-szűrő tisztítása

1. Engedje le a frissvizet.
2. Csavarozza le a frissvíz-tartály zárját.

Ábra S

- ① Frissvíz-szűrő
- ② Frissvíz-tartály zárja
3. Húzza ki a frissvíz-szűrőt, majd öblítse le tiszta vízzel.
4. Helyezze be a frissvíz-szűrőt.
5. Helyezze fel a frissvíz-tartály zárját.

Szívóélek megfordítása vagy cseréje

Ha a szívóélek elhasználódott, akkor meg kell fordítani vagy ki kell cserélni azokat.

A szívóajkak háromszor elfordíthatók, amíg mind a 4 él el nem kopik.

1. Vegye le a szívógerendát.
2. Tekerje ki a csillagfogantyút.

Ábra T

- ① Csillag markolat
- ② Rögzítőszalag
- ③ Szívógerenda belső része
- ④ Feszítőzár
3. Húzza ki a szívógerenda belső részét.
4. Nyissa ki a feszítőzárát.
5. Távolítsa el a rögzítőszalagot.
6. Válassza le a szívóéleket a belső részről.

Ábra U

- ① Lehúzó
- ② Támasztóbak
- ③ Szívógerenda belső része
- ④ Rögzítőszalag
7. Nyomja a megfordított vagy új szívóéleket a szívógerenda belső részének bütykeire.
8. Helyezze fel a rögzítőszalagot.
9. Tolja be a szívógerenda belső részét a felső részbe.
10. Tekerjen be és húzza meg erősen a csillagfogantyút.

Tárcsakefe cseréje

Megjegyzés

Cserélje ki a tárcsakefét, amikor a sörte hossza elérte a 10 mm-t.

1. A Tisztítófej emelés/eresztés kart mozgítsa el lefelé jobbra és rögzítse.
2. Nyomja le a kefecseré pedálját.
3. Húzza ki a tárcsakefét oldalra a tisztítófej alól.
4. Tartsa a tisztítófej alá az új tárcsakefét, majd nyomja felfelé és pattintsa be.

Kefehengerek cseréje

Megjegyzés

Cserélje ki a kefehengereket, amikor a sörte hossza elérte a 10 mm-t.

1. A Tisztítófej emelés/eresztés kart mozgítsa el lefelé jobbra és rögzítse.
2. Nyomja meg a Kefecseré gombot.

Ábra V

- ① A Kefecseré gomb
- ② Csapágyfedél
- ③ Kefehenger
3. A csapágyfedeleket fordítsa el jobbra.
4. Húzza ki a kefehengert.
5. Az új elülső kefehengert helyezze a csapágyakhoz.
6. Az új hátsó kefehengert helyezze a csapágyakhoz.
7. Forgassa vissza a csapágyfedeleket, és rögzítse.

Cserélje ki a padot

Ábra Y

- ① Rögzítő csapszeg tolorúd
- ② Kézi fogantyú
1. Húzza ki a tolorúd oldalán található rögzítő csapszeget és fordítsa el (2x).
2. Fogja meg az orbitális fejet a fogantyúnál és fordítsa maximálisan felfelé.

Megjegyzés

A rögzítő csapszeg hatására az orbitális fej ebben a pozícióban rögzül.

3. Lassan húzza le a padot a tárcsáról.

Ábra AA

- ① Centerlock kerék
- ② Hajtótárcsa
4. Az új padot illessze a Centerlock kerékhez.
5. A padot nyomja erősen a tárcsára.

Ábra Z

- ① A rögzítő csapszeg felfüggesztése

6. Fogja meg az orbitális fejet a kézi fogantyúnál, húzza ki a rögzítő csapszeget a felfüggesztésből, fordítsa az orbitális fejet vissza a munkapozícióba és közben hagyja a felfüggesztés elfordított reteszelő csapszegét hogy visszacsússzon a kiindulási pozícióba.
7. A rögzítő csapszeg tolorúdját reteszelve a csúszóperselybe úgy, hogy a fejet a hegesztőegység felé helyezze, és elfordítja a rögzítő csapszeg fogantyút (2x).

Megjegyzés

Bizonyosodjon meg a rögzítő csapszeg teljes rögzüléséről.

8. A kézi fogantyút nyomja le az ütközőig.

A tárcsát cserélje a padra

Ábra Y

- ① Rögzítő csapszeg tolorúd
- ② Kézi fogantyú
1. Húzza ki a tolorúd oldalán található rögzítő csapszeget és fordítsa el (2x).
2. Fogja meg az orbitális fejet a fogantyúnál és fordítsa maximálisan felfelé.

Megjegyzés

A rögzítő csapszeg hatására az orbitális fej ebben a pozícióban rögzül.

3. Lassan húzza le a padot a tárcsáról.

Ábra AA

- ① Hajtótárcsa
- ② Centerlock kerék
4. A tárcsa csavarját lazítsa meg az alumínium adapterrel (6x).
5. Lazítsa meg a Center-Lock kerék csavarját (3x).
6. A tárcsát cserélje ki a kefével.
7. A tárcsa csavarjait rögzítse az alumínium adapterrel (6x).

Ábra Z

- ① A rögzítő csapszeg felfüggesztése
8. Fogja meg az orbitális fejet a kézi fogantyúnál, húzza ki a rögzítő csapszeget a felfüggesztésből, fordítsa az orbitális fejet vissza a munkapozícióba és közben hagyja a felfüggesztés elfordított reteszelő csapszegét hogy visszacsússzon a kiindulási pozícióba.
9. A rögzítő csapszeg tolorúdját reteszelve a csúszóperselybe úgy, hogy a fejet a hegesztőegység felé helyezze, és elfordítja a rögzítő csapszeg fogantyút (2x).

Megjegyzés

Bizonyosodjon meg a rögzítő csapszeg teljes rögzüléséről.

10. A kézi fogantyút nyomja le az ütközőig.

Az üzemzavarok elhárítása

⚠ VESZÉLY

Nem szándékosan beinduló készülék

Sérülésveszély

A készüléken végzett minden munkát előtt állítsa a programválasztó kapcsolót a „0” állásba.

A készüléken végzett összes munka előtt húzza ki az intelligens kulcsot.

Húzza ki a töltőkészülék hálózati csatlakozódugóját.

- Eressze le és ártalmatlanítsa a szennyvizet és a friss vizet.
- Olyan üzemzavar esetén, amely ez alapján a táblázat alapján nem hárítható el, értesítse az ügyfélszolgálatot.

Üzemzavarok a kijelzőn való kijelzés nélkül

Üzemzavar	Elhárítás
A készülék nem indul	<ol style="list-style-type: none">1. Helyezze be az intelligens kulcsot.2. Állítsa a programkapcsolót a kívánt programra.3. Használja a vezetőkart.4. Ellenőrizze és szükség esetén töltsen fel az akkumulátorokat.5. Ellenőrizze, hogy csatlakoztatva vannak-e az akkumulátor pólusai.

Üzemzavar	Elhárítás
A vízmennyiség nem elegendő	<ol style="list-style-type: none"> Ellenőrizze a friss víz töltési szintjét, és szükség esetén töltsze fel a tartályt. Növelje a vízmennyiséget. <ol style="list-style-type: none"> A DOSE kivitelezés: A vízmennyiség meghatározásához használja a kezelőpanelen lévő Vízmennyiség gombot. Egyéb kivitelezések: A vízmennyiség beállításához használja a Vízmennyiség szabályozógombot. Tisztítsa meg a frissvíz-szűrőt. R-tisztítófej: Tisztítsa meg a vízelosztórudat. Ellenőrizze a tömlők esetleges eltömődését, szükség esetén tisztítsa meg azokat.
Túl alacsony a szívóteljesítmény	<ol style="list-style-type: none"> A programválasztó kapcsolót állítsa a NORMÁL vagy az INTENZÍV üzemmódba. Az alkalmazásban állítsa a szívóteljesítményt a MAGAS értékre. Helyezze le a készüléket és eressze le a szennyvizet. Ellenőrizze, hogy le van-e zárva szennyvíz-leeresztőtömlő fedele. A szennyvíztartály és a fedél közötti tömítéseket tisztítsa meg, ellenőrizze a tömitést, szükség esetén cserélje ki azokat. Ellenőrizze a turbinavédő szűrő tisztaságát és tisztítsa meg, amennyiben szükséges. Tisztítsa meg a szívógerenda szívóélei, adott esetben fordítsa meg vagy cserélje ki azokat. Ellenőrizze a szívótömlő esetleges eltömődését, szükség esetén tisztítsa meg. Ellenőrizze a szívótömlő tömítését, szükség esetén cserélje ki. Ellenőrizze a szívógerenda beállítását. Fogja meg a szennyvíztartály süllyesztett markolatát és billentse oldalra és felfelé. <ol style="list-style-type: none"> Ellenőrizze a szívóturbina tömítését. Ellenőrizze a szívócsatorna tömítését. <p>Ábra X</p> <ol style="list-style-type: none"> ① Szívócsatorna tömítés ② Szívóturbina tömítés
Nem megfelelő a tisztítási eredmény	<ol style="list-style-type: none"> Csökkentse a sebességet. Válasszon egy intenzívebb tisztítási programot. Növelje a kefe felületi nyomását. Ellenőrizze a kefe kopását, szükség esetén cserélje ki azokat. Ellenőrizze a kefe szennyeződési szintjét és tisztítsa meg, amennyiben szükséges. Ellenőrizze, hogy a megfelelő kefetípust és tisztítószert használják-e. Ellenőrizze a vízadagolást. Növelje a vízmennyiséget. A kétlépéses módszer alkalmazása: Az első lépésben szívás nélkül, a második lépésben pedig szívással tisztítsa.
A szívóturbina megemelkedett fordulatszámom működik	<ol style="list-style-type: none"> Engedje le a szennyvizet. Tisztítsa meg az úszót. Ellenőrizze a bolyhszűrőt, szükség esetén tisztítsa meg. Ellenőrizze a szívótömlő esetleges eltömődését, szükség esetén tisztítsa meg. Ellenőrizze a szívógerenda esetleges eltömődését, szükség esetén szüntesse meg azt.
A kefék nem forognak	<ol style="list-style-type: none"> Ellenőrizze, hogy nem blokkolja-e idegen test a keféket, adott esetben távolítsa el azt. Állítsa a programkapcsolót a kívánt programra. Eressze le a tisztítófejet.
Tisztítás közben a készülék vibrál	<ol style="list-style-type: none"> Bizonyosodjon meg a kefék megfelelő telepítéséről. Használjon puhább kefét. Cserélje ki a kefét.
Kizárólag DOSE kivitelezés: A tisztítószert adagolás nem működik	<ol style="list-style-type: none"> Ellenőrizze a tisztítószert szintjét a tisztítószertartályában. Növelje a tisztítószert adagot. Ellenőrizze a tisztítószert tömlő és a tisztítószertartály közötti csatlakozást. Tisztítsa meg a tisztítószertartály szűrőjét. Bizonyosodjon meg arról, hogy a tisztítófej tömlőjében lévő visszacsapó szelep nincs eltömődve. Bizonyosodjon meg arról, hogy a tömlőknél nem észlelhető szivárgás. Bizonyosodjon meg a tisztítószert szivattyú megfelelő működéséről.
A szennyvízelvezető tömlő eldugult	<ol style="list-style-type: none"> Nyissa ki az adagolóberendezés fedelét a leeresztő tömlőn. Húzza le a szívótömlőt a szívógerendáról, és zárja le kézzel. A programválasztó kapcsolót állítsa egy szívóprogramra. Az eltömődés a leeresztőcsőből a szennyvíztartályba szívódik.

Üzemzavarok a kijelzőn való kijelzéssel

Üzemzavar	Ok	Elhárítás
KIK BEHELYEZÉS	Nincs behelyezett okoskulcs.	<ul style="list-style-type: none"> ● Helyezze be az okoskulcsot.
HIBÁS KIK	A behelyezett okoskulcs nem tartalmazza a kijelölt funkció használatához szükséges jogosultságokat.	<ul style="list-style-type: none"> ● Használjon egy másik okoskulcsot. ● Esetleg igényelje a használt okoskulcs (eset függvényében) feloldását.
NINCS JOGOSULTSÁG	A behelyezett okoskulcs nem tartalmazza a kijelölt funkció használatához szükséges jogosultságokat.	<ul style="list-style-type: none"> ● Használjon egy másik okoskulcsot. ● Esetleg igényelje a használt okoskulcs (eset függvényében) feloldását.
FOGANTYÚKAP. ELENGED.	A készülék bekapcsolásakor használja az egyik vezetőkart.	<ul style="list-style-type: none"> ● Engedje el mindkét vezetőkart.
AKKU GYENGE	Az akkumulátor majdnem lemerült. A készülék tisztítási funkciói automatikusan kikapcsolnak.	<ul style="list-style-type: none"> ● Vigye a készüléket a töltőhöz és töltsen fel az akkumulátort.
LEMERÜLT AKKUMULÁTOR	Az akkumulátor lemerült. A tisztítási funkciók és a hajtómű kikapcsolt állapotban vannak.	<ul style="list-style-type: none"> ● Kapcsolja ki a készüléket, várjon rövid ideig, majd kapcsolja be ismét a készüléket. Utólag hajtson a töltőhöz. Ha szükséges, a készüléket kikapcsolt állapotban mozgassa a töltőhöz. Töltsen fel az akkumulátort.
VIZÁTFOLYÁS HIBA	Az elektromos vízcsap meghibásodott.	<ul style="list-style-type: none"> ● Értesítse az ügyfélszolgálatot.
HAJTÓMOTOR. TÚLTERH.	A hajtómotor áramfogyasztása túl nagy.	<ul style="list-style-type: none"> ● Bizonyosodjon meg arról, hogy a hajtómotornál nincsenek idegen testek. ● Keressen egy alacsonyabb emelkedéssel rendelkező útvonalat. ● Kapcsolja ki a készüléket, várjon rövid ideig, majd kapcsolja be újra a készüléket.
HAJTÓMOTOR. BLOKK.	A hajtómotor blokkolt állapotban van.	<ul style="list-style-type: none"> ● Bizonyosodjon meg arról, hogy a hajtómotornál nincsenek idegen testek. ● Emelje fel mindegyik hajtókereket és bizonyosodjon meg azok megfelelő forgásáról.

Műszaki adatok

		D 51	D 60	R 55	O 51
Általános tudnivalók					
Menetsebesség (max.)	km/h	6	6	6	6
Elméleti felületi teljesítmény	m ² /h	3060	3600	3060	3060
Tényleges felületi teljesítmény	m ² /h	1380	1620	1490	1380
Szennyvíztartály-térfogat	l	50	50	50	50
Durvaszennyeződés-tartály úrtartalma	l	-	-	3,5	-
A tisztítószer tartály térfogata (doboz opció)	l	3	3	3	3
Tisztítószer adagolása	%	0...3	0...3	0...3	0...3
Víz adagolása	l/min	0...2,5±0,2	0...2,6±0,2	0...2,6±0,2	0...2,5±0,2
Méreték					
Hosszúság	mm	1375	1290	1284	1380
Szélesség szívógerenda nélkül	mm	542	542	542	542
Magasság	mm	1082	1082	1082	1082
Munkavégzési szélesség	mm	510	600	550	510
Csomagolás méretei hxsxzm	mm	1505x770x1271	1505x770x1271	1505x770x1271	1505x770x1271
Gumiabroncs					
Első kerék, szélesség	mm	50	50	50	50
Első kerék, átmérő	mm	200	200	200	200
Hátsó kerék, szélesség	mm	28	28	28	28
Hátsó kerék, átmérő	mm	100	100	100	100
Súly					
Megengedett össztömeg	kg	245	241	235	257
Üres tömeg (szállítási tömeg)	kg	195	191	185	207
Kefe felületi nyomás, max.	N (kg)	290 (29)	250 (25)	155 (15,5)	340 (34)
Kefe felületi nyomás, max.	N/m ² (g/cm ²)	3,2 (32)	2,5 (25)	6,3 (63)	3,2 (32)
A készülék teljesítményre vonatkozó adatai					
Névleges feszültség	V	24	24	24	24
Névleges feszültség, Li-ion	V	25,6	25,6	25,6	25,6
Akkumulátorkapacitás	Ah (5 h)	76 / 80 / 105 / 115	76 / 80 / 105 / 115	76 / 80 / 105 / 115	76 / 80 / 105 / 115
Akkumulátor kapacitás, Li-Ion	Ah (5 h)	80 / 90	80 / 90	80 / 90	80 / 90
Közepes teljesítményfelvétel	W	1300	1300	1350	1300
Trakciós motor teljesítménye	W	130	130	130	130
Szívóturbina teljesítménye	W	250	250	250	250
Kefehajtás teljesítménye	W	800	800	980	800

		D 51	D 60	R 55	O 51
Védettség		IPX3	IPX3	IPX3	IPX3
Beszívás					
Szívóteljesítmény levegőmennyisége	l/s	21	21	21	21
Vákuum (max.)	kPa (mbar)	9,5 (95)	9,5 (95)	9,5 (95)	9,5 (95)
Tisztítókefék					
Kefeátmérő	mm	510	2 x 300	96	510
Kefe hossza	mm	-	-	550	-
Kefefordulatszám	1/min	140	150	965	140
Belső töltőkészülék					
Névleges feszültség	V	100...240	100...240	100...240	100...240
Frekvencia	Hz	50-60	50-60	50-60	50-60
Áramfelvétel	A	max 5	max 5	max 5	max 5
Töltési idő	h	max 14	max 14	max 14	max 14
Belső gyorstöltő-készülék (csak lítium-ion változat)					
Névleges feszültség	V	100...240	100...240	100...240	100...240
Frekvencia	Hz	50-60	50-60	50-60	50-60
Áramfelvétel	A	max 10	max 10	max 10	max 10
Töltési idő	h	max 2,5	max 2,5	max 2,5	max 2,5
Környezeti feltételek					
Megengedett hőmérséklet-tartomány	°C	5...40	5...40	5...40	5...40
Víz hőmérséklet max.	°C	50	50	50	50
Feltöltőrendszer víznyomása	MPa (bar)	1(10)	1(10)	1(10)	1(10)
Szennyvíztartály öblítőrendszerének víznyomása	MPa (bar)	1 (10)	1 (10)	1 (10)	1 (10)
Relatív légnedvesség	%	20...90	20...90	20...90	20...90
Emelkedés					
Munkaterület emelkedése max.	%	2	2	2	2
Az EN 60335-2-72 szerint meghatározott értékek					
Kéz-kar-vibrációs érték	m/s ²	0,2	0,2	0,2	1,8
Bizonytalansági paraméter K	m/s ²	0,2	0,2	0,2	0,2
L hangnyomásszint L _{PA} Eco üzemmód	dB(A)	62	62	62	62
L hangnyomásszint L _{PA} Normál üzemmód	dB(A)	65	65	65	65
Bizonytalansági paraméter K _{PA}	dB(A)	2	2	2	2
L hangteljesítményszint L _{WA} + K bizonytalanság _{WA} Normál üzemmód	dB(A)	81	81	81	81

A műszaki változtatások jogát fenntartjuk.

Garancia

Minden országban az illetékes értékesítőnk által biztosított garanciális feltételek érvényesek. Amennyiben a garanciaidőn belül a készüléknél hibák merülnek fel, azokat díjmentesen orvosoljuk, ha az adott hibák anyag-, illetve gyártási hibák. Garanciális esetben kérjük, a számlával együtt forduljon forgalmazójához vagy a legközelebbi, arra jogosult ügyfélszolgálati irodához. (A cím a hátoldalon található)

A garanciával kapcsolatos további információk (amennyiben elérhetőek) megtekinthetők a Kärcher Magyarország Szerviz elemének „Letöltések” menüjében.

EU-megfelelőségi nyilatkozat

Kijelentjük, hogy az alább említett termék megfelel a felsorolt irányelvek és rendeletek vonatkozó rendelkezéseinek. A terméken végzett, de velünk nem egyeztetett módosítás esetén jelen nyilatkozat érvényét veszti. Ezen megfelelési nyilatkozat kiállításáért kizárólagosan a gyártó viseli a felelősséget.

Termék: Padlótisztító

Típus: 1.533-xxx

Irányelvek és rendeletek

2006/42/EK (+2009/127/EK)

2011/65/EU

2014/30/EU

2014/53/EU (TCU)

Alkalmazott harmonizált szabványok

EN 60335-1

EN 60335-2-29

EN 60335-2-72

EN 62311: 2008

EN 55012: 2007 + A1: 2009

EN 61000-6-3: 2007 + A1:2011

EN IEC 61000-6-2: 2005

EN IEC 63000: 2018

EN 18031-1:2024

TCU

EN 301 511 V12.5.1

EN 300 440 V2.1.1

EN 300 328 V2.2.2

EN 300 330 V2.1.1

Alkalmazott nemzeti szabványok

-

Név és cím

Dokumentációs meghatalmazott:

S. Reiser

Alfred Kärcher SE & Co. KG

Alfred-Kärcher-Str. 28 - 40

71364 Winnenden (Németország)

Telefon: +49 7195 14-0

Fax: +49 7195 14-2212



H. Jenner

Chairman of the Board of Management



S. Reiser

Manager Regulatory Affairs & Certification

Winnenden, 2021/07/01

Az aláírók a cégvezetőség megbízásából és teljes körű meghatalmazásával járnak el.

Alfred Kärcher SE & Co. KG

Alfred-Kärcher-Str. 28 - 40

71364 Winnenden (Németország)

Tel.: +49 7195 14-0

Fax: +49 7195 14-2212

Obsah

Obecné pokyny	228
Funkce	228
Použití v souladu s určením.....	228
Ochrana životního prostředí.....	228
Příslušenství a náhradní díly.....	228
Rozsah dodávky	228
Bezpečnostní pokyny.....	228
Popis přístroje	229
Inteligentní klíč.....	230
Montáž	231
Uvedení do provozu.....	232
Zapnutí přístroje.....	232
Spárovat smartphone	232
Výzvy k údržbě	233
Provoz.....	233
Přeprava	235
Skladování	235
Péče a údržba.....	235
Nápověda při poruchách.....	237
Technické údaje.....	239
Záruka.....	240
EU prohlášení o shodě	240

Obecné pokyny

 Před prvním použitím přístroje si přečtěte tento překlad originálního návodu k použití a přiložené bezpečnostní pokyny. Řiďte se jimi. Uschovejte obě příručky pro pozdější použití nebo pro dalšího vlastníka.

Funkce

Tento podlahový mycí stroj s odsáváním se používá k mokrému čištění rovných podlah.

Přístroj lze přizpůsobit danému úkolu čištění nastavením množství vody, množství čisticího prostředku a jízdní rychlosti. Výběrem vhodného čisticího programu lze přístroj přizpůsobit příslušnému úkolu čištění.

Pracovní šířka a objem nádrží na čistou a špinavou vodu (viz kapitola „Technické údaje“) umožňují efektivní čištění a dlouhou dobu použití.

Přístroj je samohybný.

Baterie lze nabíjet pomocí integrované nabíječky. Nabíječku lze provozovat s napětím 100-240 V.

Upozornění

Přístroj lze vybavit různým příslušenstvím v závislosti na daném úkolu čištění. Vyžádejte si náš katalog nebo navštivte nás na webové stránce www.kaercher.com.

Použití v souladu s určením

Tento přístroj je určen k profesionálnímu a průmyslovému použití, např. v hotelech, školách, nemocnicích, továrnách, obchodech, kancelářích a pohostinských zařízeních. Použijte tento přístroj výhradně podle údajů v tomto návodu k použití.

- Přístroj se nesmí používat pouze k čištění hladkých podlah citlivých na vlhkost a necitlivých na leštění.
- Přístroj není vhodný k čištění zamrzlých podlah (např. chladírna).
- Přístroj byl vyvinut pro čištění podlah v interiéru nebo zastřešených prostor.
- Přístroj je vhodný pro použití v teplotním rozsahu 5–40 °C.
- Přístroj musí být skladován na místě bez nebezpečí mrazu.
- Přístroj není určen pro použití v prostředí s rizikem výbuchu.
- S přístrojem se nesmí nasávat hořlavé plyny, neředěné kyseliny nebo rozpouštědla. Mezi ně patří benzín, ředidlo do barev nebo topný olej, které mohou v případě zviření s nasávaným vzduchem vytvářet výbušné směsi. Dále aceton, neředěné kyseliny a rozpouštědla, protože narušují materiály použité v přístroji.

- Reaktivní kovový prach (např. hliníkový, magnéziový, zinkový) ve spojení se silně alkalickými nebo kyselými čisticími prostředky tvoří výbušný plyn.
- Přístroj není určen k čištění veřejných komunikací.
- Zohledněte přípustné plošné zatížení podlahy (viz kapitola „Technické údaje“).
- Přístroj smí být vybaven pouze originálním příslušenstvím a náhradními díly.
- Při použití nabíječek nebo baterií se smí používat pouze komponenty povolené v návodu k použití. Odlišnou kombinací musí na svou zodpovědnost potvrdit dodavatel nabíječky a/ nebo baterie.

Ochrana životního prostředí

 Obalové materiály jsou recyklovatelné. Obaly prosím likvidujte ekologickým způsobem.

 Elektrické a elektronické přístroje obsahují hodnotné recyklovatelné materiály a často součástí, jako baterie, akumulátory nebo olej, které mohou při chybném zacházení nebo likvidaci představovat potenciální nebezpečí pro lidské zdraví nebo pro životní prostředí. Pro řádný provoz přístroje jsou však tyto součásti nezbytné. Přístroje označené tímto symbolem se nesmí likvidovat s domovním odpadem.

Upozornění k obsaženým látkám (REACH)

Aktuální informace k obsaženým látkám naleznete na stránkách: www.kaercher.de/REACH

Příslušenství a náhradní díly

Používejte pouze originální příslušenství a náhradní díly, které Vám zaručují bezpečný a bezporuchový provoz přístroje. Informace o příslušenství a náhradních dílech naleznete na stránkách www.kaercher.com.

Rozsah dodávky

Při vybalení zkontrolujte úplnost obsahu. V případě chybějícího příslušenství nebo výskytu poškození při přepravě informujte prosím Vašeho prodejce.

Bezpečnostní pokyny

Před prvním použitím přístroje si přečtěte tento návod k použití a přiloženou brožuru Bezpečnostní pokyny pro přístroje na čištění podlahy, č. 5.956-251.0, a dodržujte je.

⚠ VAROVÁNÍ

Zařízení se může převrátit

Nebezpečí úrazu

Nepoužívejte přístroj na nakloněných plochách.

⚠ VAROVÁNÍ

Nebezpečí následkem nesprávné obsluhy

Nebezpečí úrazu.

Obsluha musí být v používání tohoto přístroje dostatečně zaškolená.

Přístroj se smí provozovat jen s uzavřenou kapotou a víkem.

Bezpečnostní zařízení

⚠ VAROVÁNÍ

Nebezpečí úrazu!

Vážná zranění v důsledku chybějících, upravených nebo neúčinných bezpečnostních zařízení.

Neobcházejte ani neodstraňujte bezpečnostní zařízení, ani je nevyřazujte z činnosti. Bezpečnostní mechanismy slouží pro vaši ochranu.

Nouzové vypnutí

Upozornění

Vyjměte inteligentní klíč pro okamžité odstavení z provozu (nouzové vypnutí).

Pojezdová páka

Po uvolnění pojezdové páky se jízdní pohon a pohon kartáče vypnou.

Symbole na přístroji



⚠ NEBEZPEČÍ

Nabíjení

Úraz elektrickým proudem
Neodstraňujte ochranné kryty pólů na pólech baterie.
Dbejte na správnou montáž



POZOR

Nebezpečí poškození

Voda poškodí sací turbínu
Dbejte na to, aby do takto označeného otvoru
nepronikla voda.

Upozornění k baterii (akumulátoru) a nabíječce

V provedení Li-Ion jsou nainstalovány Lithium-iontové baterie. Tyto baterie podléhají zvláštním kritériím. Vadné baterie smí deinstalovat, nainstalovat a zkontrolovat pouze zákaznický servis Kärcher nebo kvalifikovaná pracovní síla. Informace o skladování a přepravě získáte od zákaznického servisu Kärcher.

⚠ NEBEZPEČÍ

Přestavby a změny přístroje nejsou povoleny. Akumulátor nesmíte otevřít, hrozí nebezpečí zkratu. Kromě toho mohou unikat dráždivé páry nebo žíravé kapaliny. Nevystavujte akumulátor silnému slunečnímu záření, teple nebo ohni. Hrozí nebezpečí výbuchu.

Neprovozujte nabíječku v prostředí s nebezpečím výbuchu.

Nepoužívejte nabíječku v mokřem nebo znečištěném stavu.

Během nabíjení zajistěte dostatečné větrání.

Nebezpečí výbuchu. V blízkosti baterie nebo v prostoru nabíjení baterie nesmíte manipulovat s otevřeným ohněm, provozovat činnosti, při nichž vznikají jiskry, ani kouřit.

Nebezpečí výbuchu. Na baterii, tj. na koncových pólech a konektorech článků neodkládejte žádné nářadí apod.

⚠ VAROVÁNÍ

Před každým použitím zkontrolujte přístroj a síťový kabel, zda nejsou poškozené. Nepoužívejte poškozené přístroje a poškozené díly nechte opravit kvalifikovaným personálem.

Udržujte baterie a nabíječku mimo dosah dětí. Poškozené baterie nedobíjejte. Poškozené baterie nechte vyměnit zákaznickým servisem Kärcher.

Vadnou baterii nelikvidujte do domovního odpadu. Informujte zákaznický servis Kärcher. Vyvarujte se kontaktu s tekutinou vytékající z vadných akumulátorů. V případě náhodného kontaktu kapalinu opláchněte vodou. V případě kontaktu s očima navíc vyhledejte lékaře.

Bezpodmínečně dodržujte tento návod k použití. Dbejte legislativních doporučení pro zacházení s bateriemi. Síťové napětí musí odpovídat napětí uvedenému na typovém štítku přístroje. Nabíječku používejte pouze k nabíjení schválených akumulátorových bloků. Používejte akumulátor pouze s tímto přístrojem. Je zakázáno a nebezpečné používat jej k jiným účelům.

⚠ UPOZORNĚNÍ

Bezpodmínečně dodržujte tento návod k použití. Dbejte legislativních doporučení pro zacházení s bateriemi. Síťové napětí musí odpovídat napětí uvedenému na typovém štítku přístroje.

Nabíječku používejte pouze k nabíjení schválených akumulátorových bloků.

Používejte akumulátor pouze s tímto přístrojem. Je zakázáno a nebezpečné používat jej k jiným účelům.

Výstražné symboly

Při manipulaci s akumulátorem dbejte následujících výstražných upozornění:

	Řiďte se pokyny uvedenými v návodu k akumulátoru, na akumulátoru a v tomto návodu k obsluze.
	Používejte ochranu očí.
	Uchovávejte kyseliny a akumulátory mimo dosah dětí.
	Nebezpečí výbuchu
	Oheň, jiskry, přímý plamen a kouření jsou zakázány.
	Nebezpečí poleptání
	První pomoc.
	Varování
	Likvidace
	Nevyhazujte akumulátor do popelnice.

Popis přístroje

Přehled přístroje

Ilustrace A

- ① Nádoba na čisticí prostředek (pouze varianta DOSE)
- ② Sací hadice, čisticí prostředek (pouze varianta DOSE)
- ③ Plnicí otvor pro nádrž na čistou vodu s uzávěrem a integrovanou odměrkou
- ④ Turbinové síto
- ⑤ Držák hadice
- ⑥ Plnicí hadice na čerstvou vodu
- ⑦ Klapka pro větrání nádrže
- ⑧ Vodní přípojka proplachovacího systému nádrže na špinavou vodu
- ⑨ Plovák
- ⑩ Síto na hrubé nečistoty
- ⑪ Úchytná lišta pro Homebase
- ⑫ Baterie
- ⑬ Držák mopu
- ⑭ Čisticí hlava R
- ⑮ Lišta pro rozvod vody
- ⑯ Regulační knoflík pro dávkování vody (pouze varianta Good)
- ⑰ Úložný prostor pro čisticí soupravu „Homebase Box“
- ⑱ Víko nádrže na odpadní vodu
- ⑲ Držák na smartphone
- ⑳ Ovládací pult
- ㉑ Nádrž na odpadní vodu

- 22 *Systém plnění čerstvé vody
- 23 Ukazatel výšky hladiny a vypouštěcí hadice čerstvé vody
- 24 Zapuštěné madlo pro vyklopení nádrže na špinavou vodu
- 25 Tlačítko pro výměnu kartáčů (čisticí hlava R)
- 26 Nádobka na hrubé nečistoty (čisticí hlava R)
- 27 Nádrž na čerstvou vodu
- 28 Typový štítek
- 29 Upínací páka sací lišty
- 30 Sací lišta
- 31 Páka spouštění sací lišty
- 32 Pedál pro zvedání/spouštění čisticí hlavy
- 33 Odkládací schránka
- 34 Sací hadice
- 35 Uzávěr nádrže na čerstvou vodu s filtrem
- 36 Kabelový hák pro síťový kabel
- 37 Vypouštěcí hadice znečištěné vody s dávkovacím zařízením
- 38 Posuvné madlo
- 39 Pojezdová páka
- 40 Válcové kartáče (čisticí hlava R)
- 41 Pedál pro výměnu kartáčů (čisticí hlava D)
- 42 Kotoučový kartáč (čisticí hlava D)
- 43 Čisticí hlava D 51
- 44 Otočný knoflík pro nastavení sklonu kartáče (čisticí hlava D 51)
- 45 USB port
- 46 Úložný prostor pro sací lišty
- 47 Čisticí hlava D 60
- 48 Připevnění kartáčové hlavy
- 49 Čisticí hlava O 51
- 50 Unášecí talíř a pad
- 51 Rukojeť

* volitelné příslušenství, ** není součástí dodávky

Barevné označení

Části přístroje určené k obsluze nebo údržbě uživatelem jsou označeny žlutě.

Ovládací pult

Ilustrace B

- 1 Přepínač programu
- 2 Pojezdová páka
- 3 * Tlačítko pro dávkování vody
- 4 Displej
- 5 Odkládací přihrádka pro smartphone
- 6 Držák na smartphone
- 7 Tlačítko rychlosti
- 8 * Tlačítko pro dávkování čisticího prostředku
- 9 Tlačítko „+“
- 10 Tlačítko „-“
- 11 Inteligentní klíč
Bílá - Obsluha
Červená - Servisní technik

* Volitelné příslušenství

Přepínač programu

Ilustrace C

- 1 0
Přístroj je vypnutý.
- 2 REŽIM ECO
Mokrý čištění podlahy a vysávání znečištěné vody se sníženou spotřebou zdrojů (snížený počet otáček kartáčů, sací výkon, dávkování čisticího prostředku a vody).
- 3 NORMÁLNÍ REŽIM
Vyčistěte podlahu namokro a vysajte znečištěnou vodu.
- 4 INTENZIVNÍ REŽIM
Podlahu vyčistěte namokro (se zvýšeným dávkováním čisticího prostředku a vody) a vysajte znečištěnou vodu.















Držák sací lišty

Při jízdě úzkými prostory nebo při skladování lze sací lištu demontovat a zavěsit na okraj přístroje.

Ilustrace D

- 1 Ukládání sací lišty (okraj přístroje)
- 2 Sací lišta

Symbols na přístroji

-  Síťový kabel k nabíječce
-  Upínací bod
-  *Držák mopu
-  *Doplňit čerstvou vodu
-  Výška hladiny nádrže na čistou vodu 25 %
-  Výška hladiny nádrže na čistou vodu 50 %
-  Výška hladiny nádrže na čistou vodu 100 %
-  Pedál pro výměnu kartáčů (BD)
Tlačítko pro výměnu kartáčů (BR)
-  Nastavení sklonu kartáčů (pouze čisticí hlava D 51)
-  Vypuštění znečištěné vody
Vypuštění čerstvé vody
-  Vyjmutí nádoby na hrubé nečistoty
-  Zvednutí/spuštění čisticí hlavy
-  Pojíždění vpřed
-  Pojíždění zpět

Inteligentní klíč

Inteligentní klíč se používá k zapnutí přístroje a aktivaci určitých funkcí přístroje.

- **Žlutá: Pracovník obsluhy**
Přístroj se může používat. Všechna nastavení čisticích programů aktivovaných přes tuto aplikaci pro smartphone se smí měnit.
- **Šedá: Vedoucí pracovník**
Přístroj se může používat. Všechna nastavení čisticích programů dostupná přístroj se smí měnit.

Montáž

Vyložení přístroje

△ UPOZORNĚNÍ

Nebezpečí poškození během pojezdu přístroje

Přístroj se nesmí používat s vyklopenou kartáčovou hlavou, protože by mohlo dojít k poškození nebo zničení čisticí jednotky. Před vyloženíím nebo pojezdem sklopte kartáčovou hlavu.

1. Vyšroubujte šrouby na přepravních pojistkách.

Ilustrace E

Ilustrace F

- ① Přepravní pojistka
2. Odstraňte přepravní pojistky.
3. Přístroj vytáhněte směrem dopředu z palety.

Montáž sací lišty

1. Obě upínací páčky vyklepte nahoru.

Ilustrace G

- ① Sací hadice
 - ② Odpružení sací lišty
 - ③ Sací lišta
 - ④ Upínací páčky
2. Nasadte sací lištu do úchyty sací lišty.
 3. Obě upínací páčky sklopte dolů.

Montáž kartáčů

1. Montáž kartáčů je popsána v kapitole „Údržbářské práce“.

Akumulátory

Doporučené baterie

POZOR

Nebezpečí poškození

Baterie se smí měnit pouze za baterie stejné technologie.

Olověné baterie se nesmí měnit za Li-Ion baterie

Li-Ion baterie se nesmí měnit za olověné baterie.

Olověné baterie:

Popis	Objednací č.
Sada 76 Ah - bezúdržbová, 24 V	2.815-099.0
Sada 105 Ah - bezúdržbová, 24 V	2.815-100.0
Sada 115 Ah - bezúdržbová, 24 V	2.815-091.0
Sada 80 Ah - bezúdržbová, 24 V	2.815-090.0

Přístroj potřebuje 2 baterie.

Li-ion baterie:

Popis	Objednací č.
80 Ah - 25,6 V	6.654-454.0
90 Ah - 25,6 V	6.654-558.0

Přístroj potřebuje 1 baterii.

Maximální rozměry baterie

Délka	350
Šířka	355
Výška	290

Montáž a připojení baterií

Upozornění

V případě varianty přístroje s Li-Ion baterií je baterie již nainstalována a připojena.

△ NEBEZPEČÍ

Nebezpečí požáru a výbuchu!

Nepokládejte na baterii náradí apod. Zkrat a nebezpečí výbuchu. Bezpodmínečně zabraňte kouření a používání otevřeného ohně.

Místností, ve kterých jsou baterie nabíjeny, musí být dobře větrány, protože během nabíjení vzniká vysoce výbušný plyn.

△ VAROVÁNÍ

Nebezpečí poranění v důsledku převrácení přístroje!

Při vyjímání a vkládání baterií se může přístroj převrátit.

Při montáži a demontáži baterií dbejte na stabilitu přístroje.

POZOR

Nebezpečí poškození řídicí elektroniky!

Při přepólování přípojek baterie může dojít ke zničení řídicí elektroniky.

Při připojování baterie dejte pozor na správnou polaritu.

△ VAROVÁNÍ

Smrtné nebezpečí v důsledku požáru nebo výbuchu hluboce vybitých baterií!

Nesprávné nabíjení hluboce vybitých baterií může způsobit požár.

Pokud je baterie hluboce vybitá, přístroj nepoužívejte.

Před uvedením systému do provozu se ujistěte, že je baterie nabíhá.

1. Posuňte přístroj cca 2 m dopředu tak, aby říditelná kolečka směřovala dozadu.

2. Uchopte nádrž na špinavou vodu za zapuštěné madlo a vyklepte ji do strany.

3. Vložte baterie do vany.

4. Připojte baterie:

- a Vložte rozpěrky.

Ilustrace H

- ① Rozpěrka 340x40x10 (9.763-222.0)

- ② Spojovací kabel

- ③ Baterie

- ④ 80 Ah: Rozpěrka 295x94x10 (5.642-034.0)

- 115 Ah: Rozpěrka 295x94x23 (5.642-033.0)

- ⑤ Připojovací kabel k baterii (-)

- ⑥ Připojovací kabel k baterii (+)

- b Spojte obě baterie spojovacím kabelem.

- c Připojovací kabely připojte k volným pólům baterií (+) a (-).

5. Sklopte nádrž na špinavou vodu směrem dolů.

Aktivace Li-ion baterie

Li-Ion baterie jsou dodávány v přepravním režimu a před použitím přístroje je nutné je aktivovat.

1. Nabijte baterii (viz „Uvedení do provozu/nabití baterie“), tím opustíte přepravní režim.

Demontáž baterie

△ VAROVÁNÍ

Nebezpečí poranění a poškození při demontáži a montáži baterií v důsledku překlopení přístroje!

Zranění nebo věcné škody

Při montáži a demontáži baterií dbejte na pevnou stabilitu přístroje.

△ VAROVÁNÍ

Převržený přístroj

Nebezpečí úrazu, nebezpečí poškození

Baterie vyjměte pouze v případě, že je k přístroji připojena čisticí hlava.

1. Přepínač programů nastavte do polohy „0“.

2. Vyjměte inteligentní klíč.

3. Vyprázdněte nádrž na odpadní vodu.

4. Posuňte přístroj cca 2 m dopředu tak, aby říditelná kolečka směřovala dozadu.

5. Uchopte nádrž na špinavou vodu za zapuštěné madlo a vyklepte ji do strany.

6. Kabel odpojte od minusového pólu baterie.

7. Zbylé kabely odpojte od baterií.

8. Odstraňte rozpěrky.

9. Vyjměte baterie.

10. Použité baterie zlikvidujte podle platných zákonných předpisů.

Uvedení do provozu

Nastavení charakteristické křivky nabíjení

Před uvedením do provozu, po servisním resetu nebo při přechodu na jiný typ baterie je nezbytné nastavit charakteristickou křivku nabíjení.

⚠ NEBEZPEČÍ

Nebezpečí v důsledku neúmyslného spuštění přístroje

Nebezpečí úrazu

Před jakoukoliv prací na přístroji vytáhněte zástrčku zapalovací svíčky nebo odpojte baterii.

POZOR

Nebezpečí poškození baterie

Nesprávná charakteristická křivka nabíjení může mít negativní dopad na životnost a nabíjecí kapacitu baterie.

Ujistěte se, že je ve stroji zvolena charakteristická křivka nabíjení baterie odpovídající baterii.

Aktuálně zvolená charakteristická křivka nabíjení baterie je zobrazena na displeji během nabíjení nebo v aplikaci v oblasti „Stav zařízení“.

Upozornění

Charakteristickou křivku nabíjení může nastavit pouze servis Kärcher.

Charakteristické křivky nabíjení jsou k dispozici pro následující baterie:

- EXIDE GF12105V
- HOPPECKE TB115
- EXIDE GF12076V
- EXIDE FF12080W
- TROJAN 27TMX
- HOPPECKE TB80
- ZENITH L120185

Upozornění

Aby bylo možné použít jiné baterie, může servis Kärcher vytvořit charakteristickou křivku Custom Battery, pro kterou musí být poskytnuty příslušné parametry baterie.

Nabíjení baterie

⚠ NEBEZPEČÍ

Nebezpečí poranění nabíječkou!

Úraz elektrickým proudem v důsledku neodborného použití nabíječky!

Dodržujte napětí sítě a pojistku na typovém štítku přístroje.

Používejte nabíječku pouze v suchých místnostech s dostatečným větráním.

Integrovaná nabíječka je elektronicky řízená a vhodná pro všechny doporučené baterie, nabíjení ukončuje automaticky.

Upozornění

Použitím rychlonabíječky lze zkrátit dobu nabíjení na max. 2,5 hodiny (pouze u lithium-iontových akumulátorů).

Upozornění

Příslušná charakteristická křivka nabíjení musí být nastavena pro každý nainstalovaný typ baterie.

Integrovaná baterie se při nabíjení zobrazuje na displeji.

Doba nabíjení činí průměrně max. 14 hodin.

Přístroj se nesmí používat během nabíjení.

Upozornění

Přístroj je vybaven ochranou proti hlubokému vybití, tzn. že když je za provozu dosažena ještě přípustná míra minimální kapacity, vypne se motor kartáče a turbína.

1. Přístrojem najedte přímo k plánovanému místu nabíjení, při tom se vyhněte stoupání.
2. Zastrčte síťovou zástrčku na připojovací kabelu do zásuvky.
3. Nabíjejte tak dlouho, dokud se na displeji nezobrazí plně nabití.

Baterie s jednoduchou údržbou (baterie s elektrolytem)

⚠ NEBEZPEČÍ

Nebezpečí poleptání unikající kyselinou!

Baterii plňte vodou pouze tehdy, když je vybitá.

Při manipulaci s bateriovou kyselinou používejte ochranné brýle a případně potřísnění pokožky nebo oděvu kyselinou okamžitě opláchněte vodou.

POZOR

Nebezpečí poškození baterií!

Použitím vody s přísadami zaniká záruka na baterii.

K doplnění baterií používejte jen destilovanou nebo odsolovanou vodu (EN 50272-T3).

Nepoužívejte žádné přísady nebo zlepšující prostředky třetích stran.

1. Hodinu před koncem procesu nabíjení přidejte destilovanou vodu. Při tom dbejte na správnou hladinu kyseliny podle označení na baterii.

Na konci procesu nabíjení musí všechny články plynovat.

Zapnutí přístroje

1. Zasuňte inteligentní klíč do ovládacího pultu.
2. Přepínač programů nastavte na čisticí program.
Na displeji se postupně zobrazí následující:

- Logo Kärcher
- Čas do příštího servisu v hodinách
- Stav baterie a provozní hodiny
- Verze softwaru
- Ukazatel provozu

Ilustrace I

- ① Stav navití baterie
- ② Nastavené dávkování vody (pouze u přístrojů s elektrickým vodním ventilem)
- ③ Nastavená rychlost
- ④ Nastavené dávkování čisticího prostředku (pouze pro variantu přístroje DOSE)

Přístroj je připraven k provozu.

Spárovat smartphone

S aplikací „Machine Connect“ na smartphonu připojeném k přístroji lze provádět pokročilé funkce přístroje:

- nastavení typu čisticí hlavy
- nastavení maximální přepravní rychlosti
- vypnutí/zapnutí USB portu
- nastavení doby doběhu kartáče(ů)
- nastavení doby doběhu odsávání
- zapnutí/vypnutí dávkování vody závislé na rychlosti
- správa oprávnění žlutého inteligentního klíče
- obnovení továrního nastavení

Upozornění

Možné funkce závisí na provedení přístroje.

1. Naskenujte QR kód na přístroji pomocí smartphonu.

Ilustrace J

- ① KÓD
- ② Symbol Bluetooth®
2. Aplikaci „Machine Connect“ nainstalujte na smartphone a spusťte ji.
3. Zasuňte inteligentní klíč do ovládacího pultu.
4. Stiskněte současně tlačítka „+“ a „-“ na ovládacím pultu přístroje po dobu 3 sekund.

Upozornění

Během procesu párování bude na ovládacím pultu blikat symbol Bluetooth®.

5. Pro párování postupujte podle pokynů aplikace ve smartphonu.
6. Funkce aplikace jsou vysvětleny na smartphonu.

Upozornění

Pokud je smartphone spárován s přístrojem, symbol Bluetooth neustále svítí.

Upozornění

Mobilní telefon lze připojit k USB portu přístroje a nabíjet akumulátor.

Výzvy k údržbě

Po určité době provozu vás displej vyzve k provedení různých činností údržby:

Výzva	Interval (hodiny)
ČIŠTĚNÍ SÁNÍ FILTRU	10
ČIŠTĚNÍ SACÍ LIŠTA	20
ČIŠTĚNÍ FILTR. VODU	50
ZKONTROLOVAT OPOTŘ. KARTÁČE	100
ZKONTROLOVAT SACÍ CHLOPEŇ	100

1. Proveďte uvedenou údržbu.
2. Potvrďte stisknutím libovolného tlačítka na ovládacím pultu. Výzva se resetuje a znovu se objeví po uplynutí intervalu.

Provoz

⚠ NEBEZPEČÍ

Krizová situace za provozu

Nebezpečí úrazu

V případě nebezpečí uvolněte pojezdovou páku.

Ztráta stability

Nebezpečí úrazu

Pedál pro zvedání/spouštění čisticí hlavy ovládejte pouze jednou nohou. Druhou nohu ponechte pevně na zemi.

Doplnění provozních látek

Doplnění čerstvé vody

1. Otevřete uzávěr nádrže na čistou vodu.
2. Nalijte čerstvou vodu (maximálně 50 °C) po spodní hranu plnicího hrdla.

Upozornění: Hadice čerstvé vody se může během naplňování upevnit pomocí držáku hadice.

3. Uzavřete uzávěr nádrže na čistou vodu.

Doplnění čerstvé vody pomocí plnicí hadice

1. Vytáhněte plnicí hadici z přístroje.
2. Připojte konec plnicí hadice k vodovodnímu kohoutku.
3. Sejměte uzávěr nádrže na čistou vodu.
4. Otevřete přívod vody (maximální teplota vody 50 °C).
5. Zkontrolujte výšku hladiny nádrže na čistou vodu plnicím otvorem.
6. Jakmile výška hladiny dosáhne spodní hrany plnicího hrdla, uzavřete přívod vody.
7. Nasadte uzávěr nádrže na čistou vodu.
8. Odpojte plnicí hadici od vodovodního kohoutku.
9. Nasuňte plnicí hadici do přístroje.

Naplňte čerstvou vodu pomocí plnicího systému

1. Připojte hadici na vodu k připojovací zdírce plnicího systému (maximální teplota vody 50 °C).
2. Otevřete přívod vody.
3. Sledujte přístroj, automatický plnicí systém přeruší přívod vody, když je nádrž na čerstvou vodu plná.
4. Zavřete přívod vody.
5. Odstraňte vodní hadici.

Upozornění týkající se čisticích prostředků

POZOR

Nebezpečí poškození v případě použití nevhodných čisticích a ošetřovacích prostředků!

Věcné škody

Používejte pouze čisticí a ošetřovací prostředky doporučené společností Kärcher. Při použití nevhodných čisticích a ošetřovacích prostředků může dojít k poškození přístroje i podlah a povrchů.

Řiďte se specifikovanými účely použití a bezpečnostními listy čisticích a ošetřovacích prostředků.

Nikdy nepoužívejte čisticí a ošetřovací prostředky, které jsou hořlavé nebo vysoce pěnivé nebo obsahují rozpouštědla, kyselinu chlorovodíkovou nebo kyselinu fluorovodíkovou.

Upozornění

Nepoužívejte silně pěnicí čisticí prostředky.

Doporučené čisticí prostředky

Použití	Čisticí prostředky
Udržovací čištění všech podlah odolných proti vodě	CA 50 C RM 756
Udržovací čištění s ošetřujícími komponenty	RM 746 RM 780
Udržovací čištění a základní čištění průmyslových krytin	RM 69
Udržovací čištění lesklých krytin	RM 755
Udržovací čištění a základní čištění dlaždic z jemné kameniny	RM 753
Udržovací čištění a základní čištění kyselinovzdorných krytin	RM 751
Čištění a dezinfekce	RM 732
Základní čištění všech podlahových krytin odolných proti alkáliím	RM 752
Základní čištění a odlakování podlah citlivých na alkálie	RM 754

Přidávání čisticího prostředku pomocí dávkovacího zařízení

Pouze varianta DOSE:

Čisticí prostředek se přidává do čerstvé vody cestou k čisticí hlavě pomocí dávkovacího zařízení.

1. Naplňte čisticí prostředek do kanystru na čisticí prostředek.

Upozornění

K dávkovacímu zařízení lze přidat maximálně 3 % čisticího prostředku. Pokud je dávka vyšší, musí být čisticí prostředek přidán do nádrže na čerstvou vodu.

POZOR

Nebezpečí ucpání

Při přidávání čisticího prostředku do nádrže na čerstvou vodu může čisticí prostředek vyschnout a narušit tak funkčnost dávkovacího zařízení.

Po přidání čisticího prostředku do nádrže na čerstvou vodu propláchněte přístroj čistou vodou: Vyberte čisticí program s aplikací vody, nastavte množství vody na nejvyšší hodnotu a nastavte dávkování čisticího prostředku na hodnotu 0.

Přidání čisticího prostředku bez dávkovacího zařízení

1. Čisticí prostředek nalijte do nádrže na čistou vodu.

Upozornění

Uzavírací víčko plnicího otvoru má na vnitřní straně stupnici a lze jí změřit množství čisticího prostředku.

Nastavení dávkování čisticího prostředku

U varianty přístroje DOSE se čisticí prostředek přidává do čerstvé vody na cestě k čisticí hlavě.

Dávkování čisticího prostředku lze nastavit samostatně pro každý čisticí program.

1. Zasuňte inteligentní klíč do ovládacího pultu.
2. Čisticí program vyberte pomocí přepínače programů.
3. Stiskněte tlačítko pro dávkování čisticího prostředku.
4. Pomocí tlačítek „+“ a „-“ nastavte požadované dávkování čisticího prostředku.
5. Chcete-li nastavení použít, počkejte 3 sekundy nebo stiskněte jedno z dalších tlačítek.

Nastavení množství vody

1. Množství vody nastavte podle stavu znečištění podlahové krytiny.

Upozornění

První pokusy čištění provedte s malým množstvím vody. Množství vody zvyšujte krok po kroku, dokud nebude dosažen požadovaný výsledek čištění.

Upozornění

U prázdné nádrže na čistou vodu pracuje čistící hlava dále bez přívodu kapaliny.

Ruční vodní ventil

Přístroj s ručním vodním ventilem je vybaven regulačním knoflíkem pro dávkování vody vpravo od ovládacího pultu.

1. Regulační knoflík dávkování vody otočte na požadovanou hodnotu.

Upozornění

Zavlažování kartáče je aktivní pouze tehdy, když je čistící hlava spuštěna a je aktivována pojezdová páka.

Elektrický vodní ventil

Přístroj s elektrickým vodním ventilem je vybaven tlačítkem pro dávkování vody na ovládacím pultu.

Dávkování vody lze nastavit samostatně pro každý čistící program.

1. Zasuňte inteligentní klíč do ovládacího pultu.
2. Čistící program vyberte pomocí přepínače programů.
3. Stiskněte tlačítko pro dávkování vody.
4. Pomocí tlačítek „+“ a „-“ nastavte požadované dávkování vody.
5. Chcete-li nastavení použít, počkejte 3 sekundy nebo stiskněte jedno z dalších tlačítek.

Upozornění

Zavlažování kartáče je aktivní pouze tehdy, když je čistící hlava spuštěna a je aktivována pojezdová páka.

Nastavení sklonu sací lišty

Sklon je třeba nastavit tak, aby sací chlopně sací lišty byly po celé délce rovnoměrně přitlačeny na podlahu.

1. Umístěte přístroj na povrch bez sklonu.
2. Zvolte program „Odsávání“.
3. Přístroj posuňte krátký kus dopředu. Sací lišta je spuštěna.
4. Přečtěte si vodováhu.

Ilustrace K

- ① Šroub
- ② Matice
- ③ Vodováha
5. Povolte matici M12 a přitom držte šestihranný šroub M10 pomocí plochého klíče.
6. Upravte šroub tak, aby se ukazatel úrovně nacházel mezi dvěma řádky.
7. Utáhněte matici M12 a přitom držte šestihranný šroub M10 pomocí plochého klíče.
8. Chcete-li zkontrolovat nové nastavení, zajedte s přístrojem na krátkou vzdálenost dopředu se spuštěnou sací lištou v režimu sání a sledujte vodováhu. V případě potřeby zopakujte proces nastavení.

Nastavení výšky

Výškovým nastavením je ovlivněn ohyb sacích chlopní při kontaktu s podlahou.

Upozornění

Výchozí nastavení: 3 podložky nad, 3 podložky pod sací lištu.
Nerovnoměrná podlaha: 5 podložek nad, 1 podložka pod sací lištu.
Velmi hladká podlaha: 1 podložka nad, 5 podložek pod sací lištu.

1. Odšroubujte matici.

Ilustrace L

- ① Matice
- ② Podložka
- ③ Distanční váleček s držadlem

2. Umístěte požadovaný počet podložek mezi stěrač a distanční váleček.
3. Zbylé podložky umístěte nad distanční váleček.
4. Našroubujte matici a utáhněte ji.
5. Opakujte postup na druhém distančním válečku.

Upozornění

Nastavte oba distanční válce na stejnou výšku.

Nastavení bočního tahu kartáče

(Pouze u čistící hlavy D 51)

Pokud přístroj během čištění táhne na jednu stranu, lze to napravit nastavením sklonu kartáče.

Upozornění

Po výměně kartáče/padu může být nutné znovu nastavit boční tah.

1. Nastavte otočný knoflík sklonu kartáče, dokud přístroj neběží rovně.

Ilustrace M

- ① Otoční knoflík sklonu kartáče

Zapnutí přístroje

1. Klíčový spínač nastavte do polohy „1“.
Na displeji se postupně zobrazí:
 - doba do příští návštěvy zákaznického servisu
 - verze softwaru, ovládací jednotka
 - stav nabití baterie a počet provozních hodin

Jízda

Upozornění

Přístroj je konstruováno tak, že čistící hlava vyčnívá doprava. To umožňuje přehlednou práci blízko okrajů.

1. Vložte inteligentní klíč.
2. Vyklopte páku spuštění sací lišty nahoru.
3. Sešlápněte pedál pro zvedání/spuštění čistící hlavy a zajistěte jej na místě vpravo.
4. Nastavte přepínač programů na libovolný program.

△ UPOZORNĚNÍ

Nebezpečí poškození během jezdů přístroje

Přístroj se nesmí používat s vyklopenou kartáčovou hlavou, protože by mohlo dojít k poškození nebo zničení čistící jednotky. Před vyložením nebo pojezdem sklopte kartáčovou hlavu.

5. Pojeďte přístrojem.
 - a Zatlačte pojezdovou páku dopředu. Přístroj se pohybuje dopředu.
 - b Zatlačte pojezdovou páku dozadu. Přístroj se pohybuje dozadu.

Upozornění

Přístroj se pohybuje teprve tehdy, když se pojezdovou pákou pohne o cca 5°.

6. Uvolněte pojezdovou páku. Přístroj se zastaví.

Čištění

POZOR

Nebezpečí poškození

Při dlouhodobém používání přístroje na místě může dojít k poškození podlahové krytiny. Neprovozujte přístroj na místě.

1. Vložte inteligentní klíč.
2. Nastavte přepínač programu na požadovaný čistící program.
3. Páku pro spuštění sací lišty sklopte směrem dolů.
4. Sešlápněte pedál pro zvedání/spuštění čistící hlavy, posuňte jej doleva a pusťte jej nahoru.
5. Zatlačte pojezdovou páku dopředu a přejeďte po čištěné ploše.

Upozornění

Když je nádrž na špinavou vodu plná, plovák uzavře sací otvor a sací turbína běží na vyšší otáčky. V tomto případě vypněte sání a najedte na vyprázdnění nádrže na špinavou vodu.

Ukončení provozu

Ukončení čištění

1. Otočte regulačním knoflíkem množství vody do polohy „OFF“ (neplatí pro provedení DOSE).
2. Uvolněte pojezdovou páku.
3. Sešlápněte pedál pro zvedání/spouštění čisticí hlavy a zajistěte jej na místě vpravo.
4. Ujeďte krátkou vzdálenost.
Odsává se zbytková voda.
5. Vyklopte páku spouštění sací lišty nahoru.

Vypuštění znečištěné vody

⚠ VAROVÁNÍ

Znečištění životního prostředí

Znečištění životního prostředí v důsledku neodborné likvidace do odpadních vod.

Dodržujte místní předpisy týkající se hospodaření s odpadními vodami.

1. Vypouštěcí hadici vyjměte z držáku a spusťte ji nad vhodné zařízení ke sběru odpadních vod.

Ilustrace N

2. Stiskněte nebo zalomte vypouštěcí hadici na určeném místě.
3. Otevřete kryt vypouštěcí hadice.
4. Vypusťte znečištěnou vodu. Množství vody regulujte tlakem nebo ohýbáním.
5. Propláchněte nádrž na odpadní vodu čistou vodou.

Proplachovací systém nádrže na špinavou vodu

1. Vypouštěcí hadici znečištěné vody vyjměte z držáku a spusťte ji nad vhodné zařízení ke sběru odpadních vod.
2. Otevřete víko dávkovacího zařízení u vypouštěcí hadice.
3. Otevřete víko nádrže na špinavou vodu.
4. Vytáhněte pružný uzávěr z proplachovacího systému.
5. Zahradní hadici spojte s proplachovacím systémem.

Ilustrace O

- ① Uzávěr
- ② Klapka pro větrání nádrže
- ③ Vodní přípojka proplachovacího systému
6. Zavřete víko nádrže na špinavou vodu.
7. Otevřete přívod vody a propláchněte nádrž na špinavou vodu asi 30 sekund.
V případě potřeby opakujte proces proplachování 2-3krát.
8. Zavřete přívod vody a odpojte hadici od přístroje.
9. Znovu připojte pružný uzávěr k přívodu vody proplachovacího systému.
10. Zavřete víko nádrže na odpadní vodu. Zatlačte klapku pro větrání nádrže tak, aby zůstala otevřená mezera a nádrž na špinavou vodu mohla schnout.
11. Zatlačte vypouštěcí hadici znečištěné vody do držáku a zavřete víko dávkovacího zařízení.

Vypuštění čerstvé vody na uzávěru

1. Vyšroubujte uzávěr nádrže na čerstvou vodu.
2. Vypusťte čerstvou vodu.
3. Vyčistěte filtr.
4. Vyšroubujte uzávěr nádrže na čerstvou vodu.

Vypuštění čerstvé vody přes ukazatel výšky hladiny

1. Vyjměte hadici ukazatele výšky hladiny z držáku a sklopte ji dolů.
2. Hadici znovu připojte.

Vyprázdněte nádobu na hrubé nečistoty

(Pouze u čisticí hlavy R)

1. Zvedněte nádobu na hrubé nečistoty a vytáhněte ji.

Ilustrace P

- ① Nádobu na hrubé nečistoty
2. Vyprázdněte nádobu na hrubé nečistoty a v případě potřeby ji vyčistěte.
3. Znovu nainstalujte nádobu na hrubé nečistoty.

Odstavení přístroje:

1. Otočte přepínač programů do polohy „0“.
2. Vyjměte inteligentní klíč.
3. Páku pro zvedání/spouštění čisticí hlavy stiskněte směrem dolů a vpravo zacvakněte.
4. Vyklopte páku spouštění sací lišty nahoru.
5. Zajistěte zařízení proti samovolnému pohybu.
6. Zavřete víko nádrže na odpadní vodu. Zatlačte klapku pro větrání nádrže tak, aby zapadla do drážky nádrže na čerstvou vodu, aby nádrž na špinavou vodu mohla schnout.
7. Popřípadě nabijte baterii.

Přeprava

⚠ NEBEZPEČÍ

Jízda na plochách se sklonem

Nebezpečí úrazu

Přístroj používejte k nakládání a vykládání jen na plochách se sklonem do maximální hodnoty (viz kapitola „Technické údaje“). Jedte pomalu.

⚠ UPOZORNĚNÍ

Nedodržení hmotnosti

Nebezpečí úrazu a poškození

Veźmĕte v úvahu hmotnost přístroje při přepravĕ.

Přístroj nakládejte pouze s prázdnou nádrží na špinavou a na čistou vodu.

Přístroj nakládejte pouze za pomoci další osoby nebo použijte jízdní pohon.

1. Sešlápněte pedál pro zvedání/spouštění čisticí hlavy a zajistěte jej na místě vpravo.
2. Vyjměte kartáče, aby nedošlo k jejich poškození.
3. Odmontujte sací lištu z přístroje.
4. Při přepravĕ ve vozidle zajistěte přístroj proti sklouznutí a převrácení pomocí upínacích ok podle příslušných pokynů.

Ilustrace Q

Skladování

⚠ UPOZORNĚNÍ

Nebezpečí poranění a poškození v důsledku nedodržování údajů o hmotnosti

Při skladování veźmĕte v úvahu hmotnost přístroje.

POZOR

Nebezpečí poškození mrazem!

Vĕčné škody

Zcela vyprázdnĕte čerstvou a odpadní vodu z přístroje. Voda, která není zcela vypuštěna, může poškodit přístroj, pokud zamrzne.

Bĕhem provozu, přepravy a skladování chraňte přístroj před mrazem.

- Tento přístroj se smí skladovat pouze ve vnitřním prostoru.
- Před delším uložením baterie plně nabijte.
- Baterie bĕhem skladování plně nabijte nejmĕnĕ jednou za mĕsíc.

Pĕce a údržba

⚠ NEBEZPEČÍ

Neúmyslné spuštění přístroje

Nebezpečí úrazu

Otočte přepínač programů do polohy „0“.

Před jakoukoliv prací na přístroji vytáhnĕte inteligentní klíč.

Vytáhnĕte síťovou zástrĕčku nabijĕčky.

- Vypusťte a zlikvidujte znečištěnou vodu a čerstvou vodu.

Bezpečnostní prohlídka / Smlouva o údržbě

Se svým prodejcem si můžete dohodnout pravidelnou bezpečnostní prohlídku nebo uzavřít smlouvu o údržbě. Nechte si prosím poradit.

Intervaly údržby

Po každém provozu

POZOR

Nebezpečí poškození!

Nebezpečí poškození přístroje v důsledku nesprávného čištění. Přístroj nestříkejte vodou a nepoužívejte agresivní čisticí prostředky.

- Vypusťte znečištěnou vodu.
- Vyčistěte nádrž na špinavou vodu pomocí proplachovacího systému nádrže na špinavou vodu.
- Vyjměte síto na hrubé nečistoty z nádrže na špinavou vodu a vyčistěte je.
- Zkontrolujte ochranné síto turbíny, v případě potřeby je vyjměte a vyčistěte.
- Vyčistěte stroj zvenku vlhkým hadrem, namočeným ve slabě koncentrovaném mycím louhu.
- Pouze čisticí hlava R: Vyjměte nádobu na hrubé nečistoty a vyprázdněte ji.
- Pouze čisticí hlava R: Vyčistěte lištu pro rozvod vody.
- Vyčistěte sací chlopně, zkontrolujte je, zda nejsou opotřebované, a v případě potřeby je vyměňte.
- Vyčistěte stěrku na čisticí hlavě, zkontrolujte ji, zda není opotřebovaná, a v případě potřeby ji vyměňte.
- Vyčistěte kartáče, zkontrolujte je, zda nejsou opotřebované, a v případě potřeby je vyměňte.
- Zavřete víko nádrže na odpadní vodu. Zatlačte klapku pro větrání nádrže tak, aby zůstala otevřená mezera a nádrž na špinavou vodu mohla schnout.
- Nabijte baterii.

Olověná baterie:

- Pokud je stav dobíjení baterií nižší než 50 %, dobijte baterii na plnou kapacitu a bez přerušení.
- Pokud je stav baterií vyšší než 50 %, dobijte baterii pouze pokud se bude při příštím použití využívat po celou provozní dobu.

Li-ion baterie:

- V případě potřeby baterii dobijte.

Měsíčně

- Vyprázdněte a propláchněte nádrž na čistou vodu.
- Vyčistěte filtr čerstvé vody.
- Vyčistěte plovák.
- V případě dočasně odstaveného přístroje s olověnou baterií: Proveďte vyrovnávací nabíjení baterie.
- Zkontrolujte oxidaci bateriových pólů, v případě potřeby póly vyčistěte kartáčem. Zkontrolujte správné upevnění spojovacích kabelů.
- Vyčistěte těsnění mezi nádržemi na špinavou vodu a víkem a proveďte kontrolu těsnění, popř. proveďte výměnu.
- Pouze čisticí hlava R: Vyčistěte kartáčový tunel.
- Pouze čisticí hlava R: Vytáhněte lištu pro rozvod vody z čisticí hlavy a vyčistěte vodní kanál.
- V případě olověných baterií, které vyžadují údržbu, zkontrolujte hustotu elektrolytu článků.
- Pokud se přístroj nebude delší dobu používat, vypínejte zařízení jen s bateriemi dobíjenými na plnou kapacitu. Baterii nabijte na plnou kapacitu alespoň jednou za měsíc.

Ročně

- Předepsanou inspekci nechte provést zákaznickým servisem.

Údržbářské práce

Čištění síta na hrubé nečistoty

1. Otevřete víko nádrže na špinavou vodu.

Ilustrace R

- ① Síto na hrubé nečistoty
2. Stáhněte síto na hrubé nečistoty směrem nahoru.
3. Síto na hrubé nečistoty opláchněte pod tekoucí vodou.
4. Vsaďte síto na hrubé nečistoty do nádrže na špinavou vodu.

Vyčistěte lištu pro rozvod vody

1. Zatlačte aretační páku doleva a současně vytáhněte lištu rozvodu vody z čisticí hlavy.

Ilustrace W

- ① Lišta rozvodu vody
- ② Aretační páka
2. Sejměte lištu rozvodu vody z čisticí hlavy.
3. Vyčistěte lištu pro rozvod vody.
4. Vložte levou stranu lišty do čisticí hlavy.
5. Otočte lištu rozvodu vody směrem k čisticí hlavě a zacvakněte ji na místo na pravé straně.

Čištění filtru čerstvé vody

1. Vypusťte čerstvou vodu.
2. Vyšroubujte uzávěr nádrže na čistou vodu.

Ilustrace S

- ① Filtr čerstvé vody
- ② Uzávěr nádrže na čistou vodu
3. Vytáhněte filtr čerstvé vody a opláchněte jej čistou vodou.
4. Vsaďte filtr čerstvé vody.
5. Nasadte uzávěr nádrže na čistou vodu.

Obrácení nebo výměna sacích chlopní

Jsou-li sací chlopně opotřebované, musíte je obrátit nebo vyměnit. Sací rty chlopně lze otočit třikrát, dokud nejsou opotřebované všechny 4 hrany.

1. Sejměte sací lištu.
2. Vyšroubujte hvězdicové rukojeti.

Ilustrace T

- ① Hvězdicová rukojeť
- ② Popruh
- ③ Vnitřní část sací lišty
- ④ Napínací závěr
3. Vytáhněte vnitřní část sací lišty.
4. Otevřete napínací zámek.
5. Odstraňte popruh.
6. Uvolněte sací chlopně z vnitřní části.

Ilustrace U

- ① Břit stěrače
- ② Podpůrná chlopeň
- ③ Vnitřní část sací lišty
- ④ Popruh
7. Zatlačte otočené nebo nové sací chlopně na knoflíky vnitřní části sacího paprsku.
8. Připojte popruh.
9. Vnitřní část sací lišty zatlačte do horní části.
10. Našroubujte a utáhněte hvězdicové rukojeti.

Vyměňte kotoučový kartáč

Upozornění

Vyměňte kotoučové kartáče, jakmile délka štětín dosáhne 10 mm.

1. Páku pro zvedání/spouštění čisticí hlavy stiskněte směrem dolů a vpravo zacvakněte.
2. Sešlápněte pedál pro výměnu kartáčů dolů.
3. Kotoučový kartáč vytáhněte bočně zespoda čisticí hlavy.
4. Nový kotoučový kartáč držte pod čisticí hlavu, tlačte směrem nahoru a zacvakněte.

Výměna kartáčových válců

Upozornění

Vyměňte kartáčové válce, když délka štětín dosáhla 10 mm.

1. Páku pro zvedání/spouštění čisticí hlavy stiskněte směrem dolů a vpravo zacvakněte.
2. Stiskněte tlačítko pro výměnu kartáčů.

Ilustrace V

- ① Tlačítko pro výměnu kartáčů
- ② Ložiskové víko
- ③ Kartáčový válec

- Otočte ložiskové víko doprava.
- Vytáhněte kartáčové válce.
- Nový přední kartáčový válec umístěte do ložiskových bodů.
- Nový zadní kartáčový válec umístěte do ložiskových bodů.
- Otočte ložiskové víko zpět a zaklapněte je na místo.

Výměna padu

Ilustrace Y

- Západkový čep táhla
- Rukojeť
- Vytáhněte západkový čep táhla umístěný na straně a otočte jím (2x).
- Uchopte orbitální hlavu za rukojeť a vytočte ji nahoru až k dorazu.

Upozornění

Hlava Orbital se v této poloze pevně zablokuje pomocí západkového čepu.

- Pomalou stáhněte pad z unášecího talíře.

Ilustrace AA

- Centerlock
- Unášecí talíř
- Zarovnejte nový pad se Centerlockem.
- Přítlačte pad naplocho na unášecí talíř.

Ilustrace Z

- Zavěs západkového čepu
- Držte hlavu Orbital za rukojeť, vytáhněte závěs západkového čepu, otočte hlavu Orbital zpět do pracovní polohy a nechte závěs západkového čepu sklouznout zpět do výchozí polohy.
- Zajistěte západkový čep táhla do kluzného pouzdra umístěním hlavy směrem ke svařovací sestavě a otočením držadel západkového čepu (2x).

Upozornění

Ujistěte se, že západkový čep je zcela zajištěn.

- Stiskněte rukojeť dolů až na doraz.

Výměna unášecího talíře s padem

Ilustrace Y

- Západkový čep táhla
- Rukojeť
- Vytáhněte západkový čep táhla umístěný na straně a otočte jím (2x).
- Uchopte orbitální hlavu za rukojeť a vytočte ji nahoru až k dorazu.

Upozornění

Hlava Orbital se v této poloze pevně zablokuje pomocí západkového čepu.

- Pomalou stáhněte pad z unášecího talíře.

Ilustrace AA

- Unášecí talíř
- Centerlock
- Povolte šroub z unášecího talíře s hliníkovým adaptérem (6x).
- Povolte šroub na Centerlocku (3x).
- Vyměňte unášecí talíř s kartáčem.
- Přišroubujte unášecí talíř s hliníkovým adaptérem (6x).

Ilustrace Z

- Zavěs západkového čepu
- Držte hlavu Orbital za rukojeť, vytáhněte závěs západkového čepu, otočte hlavu Orbital zpět do pracovní polohy a nechte závěs západkového čepu sklouznout zpět do výchozí polohy.
- Zajistěte západkový čep táhla do kluzného pouzdra umístěním hlavy směrem ke svařovací sestavě a otočením držadel západkového čepu (2x).

Upozornění

Ujistěte se, že západkový čep je zcela zajištěn.

- Stiskněte rukojeť dolů až na doraz.

Nápověda při poruchách

⚠ NEBEZPEČÍ

Neúmyslné spuštění přístroje

Nebezpečí úrazu

Před jakoukoliv prací na přístroji nastavte přepínač programů do polohy „0“.

Před jakoukoliv prací na přístroji vytáhněte inteligentní klíč.

Vytáhněte síťovou zástrčku nabíječky.

- Vypusťte a zlikvidujte znečištěnou vodu a čerstvou vodu.
- Při poruchách, které nelze odstranit pomocí této tabulky, přivolejte zákaznický servis.

Poruchy bez údajů na displeji

Porucha	Odstranění
Přístroj nelze spustit	<ol style="list-style-type: none"> Vložte inteligentní klíč. Nastavte přepínač programu na požadovaný program. Použijte pojezdovou páku. Zkontrolujte a popř. nabijte baterie. Zkontrolujte, zda jsou bateriové póly správně připojeny.
Množství vody není dostačující	<ol style="list-style-type: none"> Zkontrolujte výšku hladiny a příp. doplňte nádrž. Zvyšte množství vody. <ol style="list-style-type: none"> Provedení DOSE: Upravte množství vody pomocí tlačítka pro množství vody na ovládacím pultu. Jiná provedení: Nastavte množství vody na regulačním knoflíku pro množství vody. Vyčistěte filtr čerstvé vody. Čistící hlava R: Vyčistěte lištu pro rozvod vody. Zkontrolujte ucpání hadic a příp. je vyčistěte.

Porucha	Odstranění
Sací výkon je příliš nízký	<ol style="list-style-type: none"> Nastavte přepínač programů do polohy režimu NORMAL nebo INTENSIVE. Nastavte v aplikaci sací výkon na HIGH. Vypněte přístroj a vypusťte znečištěnou vodu. Zkontrolujte, zda je víko na vypouštěcí hadici znečištěné vody zavřené. Vyčistěte těsnění mezi nádrží na špinavou vodu a víkem a proveďte kontrolu těsnění, popř. vyměňte. Zkontrolujte a příp. vyčistěte znečištěné turbínové síto. Sací chlopně na sací liště vyčistěte, příp. otočte nebo vyměňte. Zkontrolujte ucpání sací hadice a příp. ji vyčistěte. Zkontrolujte těsnost sací hadice a příp. ji vyměňte. Zkontrolujte nastavení sací lišty. Uchopte nádrž na špinavou vodu za zapuštěné madlo a vyklopte ji do strany. <ol style="list-style-type: none"> Zkontrolujte těsnění na sací turbíně. Zkontrolujte těsnění na sacím kanálu. <p>Ilustrace X</p> <ol style="list-style-type: none"> Těsnění sacího kanálu Těsnění sací turbíny
Výsledek čištění je nedostačující	<ol style="list-style-type: none"> Snižte rychlost. Zvolte intenzivnější čistící program. Zvyšte přítlak kartáče. Zkontrolujte opotřebení kartáčů a popř. kartáče vyměňte. Zkontrolujte a příp. vyčistěte znečištěný kartáč. Zkontrolujte vhodnost typu kartáče a čistícího prostředku. Zkontrolujte přívod vody. Zvyšte množství vody. Použijte dvoukrokovou metodu: V prvním cyklu Čištění bez odsávání, ve druhém cyklu Čištění s odsáváním.
Sací turbína běží se zvýšenými otáčkami	<ol style="list-style-type: none"> Vypusťte znečištěnou vodu. Vyčistěte plovák. Zkontrolujte a příp. vyčistěte sítko na vlákna. Zkontrolujte ucpání sací hadice a příp. ji vyčistěte. Zkontrolujte ucpání sací hadice a příp. ji vyčistěte.
Kartáče se neotáčejí	<ol style="list-style-type: none"> Zkontrolujte, zda kartáč neblokuje cizí těleso, a příp. odstraňte cizí těleso. Nastavte přepínač programu na požadovaný program. Spusťte čistící hlavu.
Přístroj vibruje při čištění	<ol style="list-style-type: none"> Zkontrolujte, zda jsou kartáče správně namontovány. Použijte měkčí kartáč. Vyměňte kartáč.
Pouze provedení DOSE: Dávkování čistícího prostředku nefunguje	<ol style="list-style-type: none"> Zkontrolujte stav čistícího prostředku v kanystru na čistící prostředek. Zvyšte dávkování čistícího prostředku. Zkontrolujte připojení hadice na čistící prostředek ke kanystru na čistící prostředek. Vyčistěte filtr v kanystru na čistící prostředek. Zkontrolujte zpětný ventil v hadici k čistící hlavě, zda není ucpáný. Zkontrolujte těsnost hadic. Zkontrolujte funkci čerpadla čistícího prostředku.
Vypouštěcí hadice odpadní vody je ucpaná	<ol style="list-style-type: none"> Otevřete víko dávkovacího zařízení u vypouštěcí hadice. Sací hadici vytáhněte ze sací lišty a ručně ji uzavřete. Nastavte přepínač programů na program s odsáváním. Ucpání bude odsáto z vypouštěcí hadice do nádrže na odpadní vodu.

Poruchy s údaji na displeji

Porucha	Příčina	Odstranění
VLOŽIT KIK	Není zasunutý inteligentní klíč.	● Zasuňte inteligentní klíč.
NESPRÁVNÝ KIK	Zasunutý inteligentní klíč neopravňuje k provedení zvolené funkce.	● Použijte jiný inteligentní klíč. ● Případně nechte odemknout použitý inteligentní klíč (v závislosti na konkrétním případě).
BEZ OPRÁVNĚNÍ	Zasunutý inteligentní klíč neopravňuje k provedení zvolené funkce.	● Použijte jiný inteligentní klíč. ● Případně nechte odemknout použitý inteligentní klíč (v závislosti na konkrétním případě).
UVOL. SPÍN. NA RUKOJ.!	Při zapnutí přístroje se aktivuje pojezdová páka.	● Uvolněte obě pojezdové páky.
NÍZKÝ STAV NAB. AKU	Baterie je téměř vybitá. Funkce čištění přístroje se automaticky vypnou.	● Zajedte s přístrojem do nabíjecí stanice a nabijte baterii.
AKU PRAZDNÝ	Baterie je prázdná. Funkce čištění a jízdní pohon jsou vypnuty.	● Vypněte přístroj, chvíli počkejte a znovu jej zapněte. Následně zajedte k nabíjecí stanici. V případě potřeby zatlačte vypnutý přístroj do nabíjecí stanice. Nabijte baterii.

Porucha	Příčina	Odstranění
CHYBA PRŮT. VODY	Elektrický vodní ventil je vadný.	● Informujte zákaznický servis.
HNACÍ MOT. PŘETÍŽ.	Spotřeba energie pojezdového motoru je příliš vysoká.	● Zkontrolujte jízdní pohon, zda neobsahuje cizí tělesa. ● Vyhledejte cestu s nižším sklonem. ● Vypněte přístroj, chvíli počkejte a znovu přístroj zapněte.
HNACÍ MOT. ZABLOK.	Pojezdový motor je zablokován.	● Zkontrolujte jízdní pohon, zda neobsahuje cizí tělesa. ● Zvedněte každé hnací kolo jednotlivě a zkontrolujte, zda se dá otáčet.

Technické údaje

		D 51	D 60	R 55	O 51
Všeobecně					
Jízdní rychlost (max.)	km/h	6	6	6	6
Teoretický plošný výkon	m ² /h	3060	3600	3060	3060
Praktické pokrytí plochy	m ² /h	1380	1620	1490	1380
Objem nádrže na špinavou vodu	l	50	50	50	50
Objem nádrže na hrubé nečistoty	l	-	-	3,5	-
Objem nádrže na prací prostředek (volitelná dávka)	l	3	3	3	3
Dávkování čistícího prostředku	%	0...3	0...3	0...3	0...3
Dávkování vody	l/min	0...2,5±0,2	0...2,6±0,2	0...2,6±0,2	0...2,5±0,2
Hmotnost					
Délka	mm	1375	1290	1284	1380
Šířka bez sací lišty	mm	542	542	542	542
Výška	mm	1082	1082	1082	1082
Pracovní šířka	mm	510	600	550	510
Rozměry balení lxbxh	mm	1505x770x1271	1505x770x1271	1505x770x1271	1505x770x1271
Pneumatiky					
Přední kolo, šířka	mm	50	50	50	50
Přední kolo, průměr	mm	200	200	200	200
Zadní kolo, šířka	mm	28	28	28	28
Zadní kolo, průměr	mm	100	100	100	100
Hmotnost					
Přípustná celková hmotnost	kg	245	241	235	257
Vlastní hmotnost (přepravní hmotnost)	kg	195	191	185	207
Přítlačná síla kartáče, max.	N (kg)	290 (29)	250 (25)	155 (15,5)	340 (34)
Kontaktní tlak kartáče, max.	N/m ² (g/cm ²)	3,2 (32)	2,5 (25)	6,3 (63)	3,2 (32)
Výkonnostní údaje přístroje					
Jmenovité napětí	V	24	24	24	24
Jmenovité napětí, Li-Ion	V	25,6	25,6	25,6	25,6
Kapacita baterií	Ah (5 h)	76 / 80 / 105 / 115	76 / 80 / 105 / 115	76 / 80 / 105 / 115	76 / 80 / 105 / 115
Kapacita baterií, Li-Ion	Ah (5 h)	80 / 90	80 / 90	80 / 90	80 / 90
Střední příkon	W	1300	1300	1350	1300
Výkon pojezdového motoru	W	130	130	130	130
Výkon sací turbíny	W	250	250	250	250
Výkon pohonu kartáče	W	800	800	980	800
Krytí		IPX3	IPX3	IPX3	IPX3
Vysávání					
Sací výkon, množství vzduchu	l/s	21	21	21	21
Podtlak (max.)	kPa (mbar)	9,5 (95)	9,5 (95)	9,5 (95)	9,5 (95)
Čistící kartáče					
Průměr kartáče	mm	510	2 x 300	96	510
Délka kartáče	mm	-	-	550	-
Otáčky kartáče	1/min	140	150	965	140
Interní nabíječka					
Jmenovité napětí	V	100...240	100...240	100...240	100...240
Kmitočet	Hz	50-60	50-60	50-60	50-60
Odběr proudu	A	max 5	max 5	max 5	max 5
Doba nabíjení	h	max 14	max 14	max 14	max 14

		D 51	D 60	R 55	O 51
Interní rychlonabíječka (pouze lithium-iontová verze)					
Jmenovité napětí	V	100...240	100...240	100...240	100...240
Kmitočet	Hz	50-60	50-60	50-60	50-60
Odběr proudu	A	max 10	max 10	max 10	max 10
Doba nabíjení	h	max 2,5	max 2,5	max 2,5	max 2,5
Okolní podmínky					
Přípustný teplotní rozsah	°C	5...40	5...40	5...40	5...40
Teplota vody max.	°C	50	50	50	50
Tlak vody plnicího systému	MPa (bar)	1(10)	1(10)	1(10)	1(10)
Tlak vody oplachovacího systému nádrže na špinavou vodu	MPa (bar)	1 (10)	1 (10)	1 (10)	1 (10)
Relativní vlhkost vzduchu	%	20...90	20...90	20...90	20...90
Sklon					
Sklon pracovní oblasti max.	%	2	2	2	2
Zjištěné hodnoty podle EN 60335-2-72					
Hodnota vibrací rukou/paží	m/s ²	0,2	0,2	0,2	1,8
Nejistota K	m/s ²	0,2	0,2	0,2	0,2
Hladina akustického tlaku L _{pA} Ekologický provoz	dB(A)	62	62	62	62
Hladina akustického tlaku L _{pA} Běžný provoz	dB(A)	65	65	65	65
Nejistota K _{pA}	dB(A)	2	2	2	2
Hladina akustického výkonu L _{WA} + Nejistota K _{WA} Běžný provoz	dB(A)	81	81	81	81

Technické změny vyhrazeny.

Záruka

V každé zemi platí záruční podmínky vydané naší příslušnou distribuční společností. Případné závady vašeho přístroje odstraníme bezplatně během záruční lhůty, pokud jsou zaviněny vadou materiálu nebo výrobní vadou. V případě uplatnění nároků ze záruky se prosím obraťte s dokladem o koupi na svého prodejce nebo na nejbližší autorizované pracoviště zákaznického servisu.

(Adresa viz zadní stranu)

Další informace o záruce (jsou-li k dispozici) naleznete v servisní sekci na webové stránce místního zastoupení firmy Kärcher v části „Dokumenty ke stažení“.

EU prohlášení o shodě

Tímto prohlašujeme, že níže uvedený výrobek odpovídá příslušným ustanovením uvedených směrnic a předpisů. V případě provedení námi neschválené změny výrobu ztrácí toto prohlášení svoji platnost. Výhradní odpovědnost za vystavení tohoto prohlášení o shodě nese výrobce.

Výrobek: Čistič podlah

Typ: 1.533-xxx

Směrnice a nařízení

2006/42/ES (+2009/127/ES)

2011/65/EU

2014/30/EU

2014/53/EU (TCU)

Aplikované harmonizované normy

EN 60335-1

EN 60335-2-29

EN 60335-2-72

EN 62311: 2008

EN 55012: 2007 + A1: 2009

EN 61000-6-3: 2007 + A1:2011

EN IEC 61000-6-2: 2005

EN IEC 63000: 2018

EN 18031-1:2024

TCU

EN 301 511 V12.5.1

EN 300 440 V2.1.1

EN 300 328 V2.2.2

EN 300 330 V2.1.1

Aplikované národní normy

-

Jméno a adresa

Zmocněnec pro dokumentaci:

S. Reiser

Alfred Kärcher SE & Co. KG

Alfred-Kärcher-Str. 28 - 40

71364 Winnenden (Německo)

Tel.: +49 7195 14-0

Fax: +49 7195 14-2212



H. Jenner

Chairman of the Board of Management



S. Reiser

Manager Regulatory Affairs & Certification

Winnenden, 2021/07/01

Níže podepsaní jednají z pověření a se zplnomocněním představenstva společnosti.

Alfred Kärcher SE & Co. KG

Alfred-Kärcher-Str. 28 - 40

71364 Winnenden (Německo)



Tel.: +49 7195 14-0

Fax: +49 7195 14-2212

Obsah

Všeobecné upozornenia	241
Funkcia	241
Používanie v súlade s účelom	241
Ochrana životného prostredia	241
Príslušenstvo a náhradné diely	241
Rozsah dodávky	241
Bezpečnostné pokyny	241
Popis prístroja	242
Inteligentný kľúč	243
Montáž	244
Uvedenie do prevádzky	245
Zapnutie prístroja	245
Spárovanie so smartfónom	245
Výzvy na vykonanie údržby	246
Prevádzka	246
Preprava	248
Skladovanie	248
Starostlivosť a údržba	249
Pomoc pri poruchách	250
Technické údaje	252
Záruka	253
EÚ vyhlásenie o zhode	253

Všeobecné upozornenia

  Pred prvým použitím prístroja si prečítajte tento originálny návod na obsluhu a priložené bezpečnostné pokyny. Riadte sa informáciami a pokynmi, ktoré sú v nich uvedené.

Obidva dokumenty si uschovajte pre neskoršie použitie alebo pre nasledujúceho majiteľa.

Funkcia

Tento umývací automat sa používa na mokré čistenie rovných podláh.

Prístroj sa príslušnej čistiacej úlohe môže prispôbiť nastavením množstva vody, množstva čistiaceho prostriedku a rýchlosti jazdy.

Prístroj možno výberom vhodného programu čistenia prispôbiť príslušnej čistiacej úlohe.

Pracovná šírka a objem nádrží na čistú a znečistenú vodu (pozrite si kapitolu „Technické údaje“) umožňujú efektívne čistenie pri dlhej dobe používania.

Prístroj je samohybný.

Batérie možno nabíjať pomocou zabudovanej nabíjačky. Nabíjačku možno prevádzkovať s napätím 100-240 V.

Upozornenie

V súlade s príslušným čistiacim úkonom možno prístroj vybaviť rôznym príslušenstvom. Vyžiadajte si náš katalóg alebo nás navštívte na internetovej stránke www.kaercher.com.

Používanie v súlade s účelom

Tento prístroj je vhodný na remeselnícke a priemyselné použitie, napr. v hoteloch, školách, nemocniciach, továrňach, obchodoch, kanceláriách a prenajatých priestoroch. Tento prístroj používajte výlučne na úlohy uvedené v tomto návode na obsluhu.

- Prístroj sa smie používať len na čistenie hladkých podláh, ktoré sa môžu čistiť mokrym čistením a leštiť.
- Prístroj nie je vhodný na čistenie zamrznutých podláh (napr. v chladiarňach).
- Prístroj bol vyvinutý na čistenie podláh v interiéroch, resp. na čistenie krytých povrchov.
- Prístroj je vhodný na používanie v teplotnom rozsahu 5-40 °C.
- Prístroj je nutné skladovať na mieste chránenom pred mrazom.
- Prístroj nie je vhodný na používanie prostredím ohrozenom explóziou.

- Prístroj sa nesmie používať na vysávanie horľavých plynov, nezriedených kyselín alebo rozpúšťadiel. Medzi takéto materiály patria benzín, riedidlo farieb alebo vykurovací olej, ktoré môžu pri rozvírení s nasávaným vzduchom vytvárať výbušné zmesi. Ďalšími zakázanými látkami sú acetón, nezriedené kyseliny a rozpúšťadlá, pretože napádajú materiály použité v prístroji.
- Reaktívne kovové prachy (napr. hliník, horčík, zinok) vytvárajú v spojení so silne alkalickými alebo kyslými čistiacimi prostriedkami výbušné plyny.
- Prístroj nie je určený na čistenie verejných dopravných ciest.
- Dbajte na povolené plošné zaťaženie podlahy (pozrite si kapitolu Technické údaje).
- Prístroj smie byť vybavený len originálnym príslušenstvom a originálnymi náhradnými dielmi.
- Pri použití nabíjačiek alebo batérií sa môžu používať iba komponenty schválené v návode na obsluhu. Kombináciu, ktorá sa líši od uvedených, musí zodpovedne potvrdiť dodávateľ nabíjačky a/alebo batérie.

Ochrana životného prostredia

 Obalové materiály sú recyklovateľné. Obaly zlikvidujte ekologickým spôsobom.

 Elektrické a elektronické prístroje obsahujú cenné recyklovateľné materiály a často aj komponenty, akými sú napr. batérie, akumulátory alebo olej, ktoré môžu pri nesprávnej manipulácii alebo likvidácii predstavovať potenciálne nebezpečenstvo pre ľudské zdravie a životné prostredie. Tieto komponenty sú však potrebné pre správnu prevádzku prístroja. Prístroje označené týmto symbolom nesmú byť likvidované spolu s domovým odpadom.

Informácie o obsiahnutých látkach (REACH)

Aktuálne informácie o obsiahnutých látkach sú uvedené na: www.kaercher.de/REACH

Príslušenstvo a náhradné diely

Používajte len originálne príslušenstvo a originálne náhradné diely, pretože takéto komponenty zaručujú bezpečnú a bezporuchovú prevádzku zariadenia.

Informácie o príslušenstve a náhradných dieloch sa nachádzajú na stránke www.kaercher.com.

Rozsah dodávky

Pri rozbaľovaní skontrolujte, či je obsah kompletný. V prípade chýbajúceho príslušenstva alebo pri výskyte poškodení spôsobených prepravou informujte Vášho predajcu.

Bezpečnostné pokyny

Pred prvým použitím prístroja si prečítajte tento návod na obsluhu a priloženú brožúru "Bezpečnostné pokyny pre čistiace prístroje s kefami" (č. 5.956-251.0) a riadte sa informáciami a pokynmi, ktoré sú v nich uvedené.

⚠ VÝSTRAHA

Prístroj sa môže prevrútiť.

Nebezpečenstvo poranenia

Prístroj nepoužívajte na naklonených plochách.

⚠ VÝSTRAHA

Nebezpečenstvo úrazu v dôsledku nesprávnej obsluhy

Môže dôjsť k zraneniu osôb.

Obsluhu je nutné primerane inštruovať o používaní tohto prístroja.

Prístroj sa smie používať len vtedy, keď je zatvorený kryt a všetky veká.

Bezpečnostné zariadenia

⚠ VÝSTRAHA

Nebezpečenstvo vzniku poranení!

Vážne poranenia spôsobené chýbajúcimi, zmenenými alebo neúčinnými bezpečnostnými zariadeniami.

Neobchádzajte, neodstraňujte a neznefunkčňujte bezpečnostné zariadenia. Bezpečnostné zariadenia slúžia na vašu ochranu.

Núdzové vypnutie

Upozornenie

Pre okamžité odstavenie z prevádzky vyťahnite inteligentný kľúč (núdzové vypnutie).

Plynová páka

Pri uvoľnení plynovej páky dôjde k vypnutiu jazdného pohonu a pohonu kief.

Symbole na prístroji



⚠ NEBEZPEČENSTVO

Nabíjanie

Zásah elektrickým prúdom
Neodstraňujte ochranné kryty pólov na póloch batérie.
Dbajte na správnu montáž



POZOR

Nebezpečenstvo poškodenia

Voda poškodzuje saciu turbínu
Dbajte na to, aby sa do takto označeného otvoru nedostala žiadna voda.

Pokyny týkajúce sa batérie (akumulátora) a nabíjačky

V prípade vyhotovenia Li-Ion sú zabudované lítium-iónové batérie. Tieto batérie podliehajú osobitným kritériám. Demontáž, montáž a kontrolu chybných batérií smie vykonávať iba zákazník servis spoločnosti Kärcher alebo kvalifikovaná osoba. Informácie o skladovaní a preprave získate od vášho zákaznického servisu spoločnosti Kärcher.

⚠ NEBEZPEČENSTVO

Prestavby a úpravy prístroja nie sú povolené.
Neotvárajte akumulátor - hrozí riziko skratu. Okrem toho môžu unikáť dráždivé výpary alebo leptavé kvapaliny.
Akumulátor nevystavujte intenzívnemu slnečnému žiareniu, nadmernému teplu ani ohňu. Hrozí nebezpečenstvo výbuchu.
Nabíjačku neprevádzkujte v prostredí ohrozenom výbuchom.
Nabíjačku nepoužívajte v znečistenom alebo vlhkom stave.
Počas nabíjania zabezpečte dostatočné vetranie.
Nebezpečenstvo výbuchu. V blízkosti batérie alebo v miestnosti na nabíjanie batérie nesmiete pracovať s otvoreným ohňom, vytvárať iskry alebo fajčiť.

Nebezpečenstvo výbuchu. Na batériu, t. j. na koncové póly a konektory článkov, neumiestňujte náradie alebo podobné predmety.

⚠ VÝSTRAHA

Pred každým použitím skontrolujte, či prístroj a sieťový kábel nie sú poškodené. Poškodené prístroje už nepoužívajte a zabezpečte opravu poškodených dielov len kvalifikovaným personálom.
Batérie a nabíjačku uchovávajte mimo dosahu detí.
Nenabíjajte poškodené batérie. Zabezpečte výmenu poškodených batérií zákaznickým servisom spoločnosti Kärcher.
Chybnú batériu nevyhadzujte do domového odpadu. Informujte zákaznický servis spoločnosti Kärcher.
Zabráňte kontaktu s kvapalinou unikajúcou z poškodených akumulátorov. V prípade náhodného kontaktu opláchnite kvapalinu vodou. V prípade kontaktu s očami sa navyše poraďte s lekárom.

⚠ UPOZORNENIE

Bezpodmienečne dodržiavajte tento návod na obsluhu. Dbajte na odporúčania zákonodarcov týkajúce sa manipulácie s batériami.
Sieťové napätie sa musí zhodovať s napätím uvedeným na typovom štítku prístroja.

Nabíjačku používajte len na nabíjanie schválenej súpravy akumulátorov.

Akumulátor používajte len s týmto prístrojom. Je zakázané a nebezpečné používať akumulátor na iné účely.

Výstražné symboly

Pri manipulácii s batériami dodržiavajte nasledujúce výstrahy:

	Dodržiavajte upozornenia uvedené v pokynoch pre batériu, na batérii a v tomto návode na obsluhu.
	Používajte ochranu očí.
	Kyseliny a batérie uchovávajte mimo dosah detí.
	Riziko výbuchu
	Plamene, iskry, otvorený oheň a fajčenie sú zakázané.
	Riziko popálenia kyselinou
	Prvá pomoc.
	Výstraha
	Likvidácia
	Batérie nevyhadzujte do kontajnera na odpadky.

Popis prístroja

Prehľad prístroja

Obrázok A

- 1 Nádoba na čistiaci prostriedok (iba verzia DOSE)
- 2 Sacia hadica čistiaceho prostriedku (iba variant DOSE)
- 3 Plniaci otvor nádrže na čistú vodu s uzáverom a integrovanou odmerkou
- 4 Ochranné sitko turbíny
- 5 Držiak hadice
- 6 Plniaca hadica pre čistú vodu
- 7 Klapka na vetranie nádrže
- 8 Prípojka vody preplachovacieho systému nádrže na znečistenú vodu
- 9 Plavák
- 10 Sitko pre hrubé nečistoty
- 11 Pridržiavacia koľajnička pre Homebase
- 12 Batéria
- 13 Držiak mopu
- 14 Čistiaca hlava R
- 15 Lišta rozvodu vody
- 16 Regulačné tlačidlo dávkovania vody (len variant Good)
- 17 Odkladacia plocha pre čistiacu súpravu „Homebase Box“
- 18 Veko nádrže na znečistenú vodu
- 19 Držiak pre smartfón
- 20 Ovládací panel
- 21 Nádrž na znečistenú vodu
- 22 *Plniaci systém pre čistú vodu

- 23 Indikátor výšky hladiny a vypúšťacia hadica čistej vody
- 24 Uchopovacia priehlbina na vyklopenie nádrže na znečistenú vodu nahor
- 25 Tlačidlo výmeny kefy (čistiaca hlava R)
- 26 Nádobka na hrubé nečistoty (čistiaca hlava R)
- 27 Nádrž na čistú vodu
- 28 Typový štítok
- 29 Upínacia páka sacej lišty
- 30 Sacia lišta
- 31 Páka na spustenie sacej lišty nadol
- 32 Pedál na zdvíhanie/spúšťanie čistiacej hlavy nadol
- 33 Odkladacia priehradka
- 34 Sacia hadica
- 35 Uzáver nádrže na čistú vodu s filtrom
- 36 Háčik pre sieťový kábel
- 37 Vypúšťacia hadica znečistenej vody s dávkovacím zariadením
- 38 Držadlo na posúvanie
- 39 Plynová páka
- 40 Valcové kefy (čistiaca hlava R)
- 41 Pedál na výmenu kefy (čistiaca hlava D)
- 42 Kotúčová kefa (čistiaca hlava D)
- 43 Čistiaca hlava D 51
- 44 Otočné tlačidlo pre nastavenie sklonu kefy (čistiaca hlava D 51)
- 45 USB port
- 46 Uschovanie sacej lišty
- 47 Čistiaca hlava D 60
- 48 Upevnenie kefovej hlavy
- 49 Čistiaca hlava O 51
- 50 Unášač a pad
- 51 Rukoväť

* voliteľné, ** Nie je súčasťou dodávky

Farebné označenie

Časti prístroja určené na obsluhu alebo údržbu vykonávanú používateľom sú označené žltou farbou.

Ovládací panel

Obrázok B

- 1 Prepínač programov
- 2 Plynová páka
- 3 * Tlačidlo dávkovania vody
- 4 Displej
- 5 Odkladacia plocha pre smartfón
- 6 Držiak pre smartfón
- 7 Tlačidlo regulácie rýchlosti
- 8 * Tlačidlo dávkovania čistiaceho prostriedku
- 9 Tlačidlo "+"
- 10 Tlačidlo "-"

- 11 Inteligentný kľúč
Biela - operátor
Červená - servisný technik

* voliteľné vybavenie

Prepínač programov

Obrázok C

- 1 0
Prístroj je vypnutý.
- 2 ECO REŽIM
Vyčistenie podlahy namokro a odsatie znečistenej vody so zníženým nasadením zdrojov (znížený počet otáčok kefy, znížený sací výkon, znížené dávkovanie čistiaceho prostriedku a vody).
- 3 NORMÁLNY REŽIM
Vyčistenie podlahy namokro a odsatie znečistenej vody.
- 4 INTENZÍVNY REŽIM
Vyčistenie podlahy namokro (so zvýšeným dávkovaním čistiaceho prostriedku a vody) a odsatie znečistenej vody.

















Držiak sacej lišty

Pri jazde cez úzke miesta alebo na účely uskladnenia je možné saciu lištu odmontovať a zavesiť ju na okraj prístroja.

Obrázok D

- 1 Miesto pre uschovanie sacej lišty (okraj prístroja)
- 2 Sacia lišta

Symbols na prístroji

-  Sieťový kábel pre nabíjačku
-  Uväzovací bod
-  *Držiak mopu
-  *Plnenie čistej vody
-  Výška hladiny v nádrži na čistú vodu (25 %)
-  Výška hladiny v nádrži na čistú vodu (50 %)
-  Výška hladiny v nádrži na čistú vodu (100 %)
-  Pedál výmeny kefy (BD)
-  Tlačidlo výmeny kefy (BR)
-  Nastavenie sklonu kefy (iba čistiaca hlava D 51)
-  Výpust znečistenej vody
-  Výpust čistej vody
-  Odobratie nádoby na hrubé nečistoty
-  Zdvihnutie/spustenie čistiacej hlavy nadol
-  Presun smerom dopredu
-  Presun smerom dozadu

Inteligentný kľúč

Inteligentný kľúč sa používa na zapnutie prístroja a na povolenie určitých funkcií prístroja.

- **Na žlté: Obsluha**
Prístroj možno použiť. Je možné zmeniť všetky nastavenia programov čistenia, ktoré boli prostredníctvom aplikácie pre smartfóny povolené pre tento kľúč.
- **Šedá: Vedúci pracovník**
Prístroj možno použiť. Je možné zmeniť všetky nastavenia čistiacich programov, ktoré sú pre prístroj k dispozícii.

Montáž

Vyloženie prístroja

△ UPOZORNENIE

Nebezpečenstvo poškodenia pri jazde prístroja

Prístroj sa nesmie pohybovať s vyklopenou kefovou hlavou, pretože to môže viesť k poškodeniu alebo zničeniu čistiacej jednotky.

Pred vyložením alebo jazdou sklopte kefovú hlavu.

1. Odskrutkujte skrutky na prepravných poistkách.

Obrázok E

Obrázok F

- ① Prepravná poistka
2. Odstráňte prepravné poistky.
3. Prístroj zozadu posuňte z palety.

Montáž sacej lišty

1. Otočte obe upínacie páky smerom nahor.

Obrázok G

- ① Nasávací hadica
 - ② Upevnenie sacej lišty
 - ③ Sacia lišta
 - ④ Upínacia páka
2. Saciu listu vložte do upevnenia sacej lišty.
 3. Otočte obe upínacie páky smerom nadol.

Montáž kief

1. Montáž kief je opísaná v kapitole „Údržbové práce“.

Batérie

Odporúčané batérie

POZOR

Nebezpečenstvo vzniku poškodení

Batérie sa smú nahradiť len batériami s rovnakou technológiou.

Olovené batérie sa nesmú nahrádzať batériami Li-Ion

Batérie Li-Ion sa nesmú nahrádzať olovenými batériami.

Olovené batérie:

Popis	Obj. č.
Súprava 76 Ah - bezúdržbová, 24 V	2.815-099.0
Súprava 105 Ah – bezúdržbová, 24 V	2.815-100.0
Súprava 115 Ah – bezúdržbová, 24 V	2.815-091.0
Súprava 80 Ah – bezúdržbová, 24 V	2.815-090.0

Pre prístroj sú potrebné 2 batérie.

Batérie Li-Ion:

Popis	Obj. č.
80 Ah, 25,6 V	6.654-454.0
90 Ah, 25,6 V	6.654-558.0

Prístroj potrebuje 1 batériu.

Maximálne rozmery batérie

Dĺžka	350
Šírka	355
Výška	290

Vloženie a pripojenie batérií

Upozornenie

V prípade variantu prístroja s batériou Li-Ion je batéria už zabudovaná a pripojená.

△ NEBEZPEČENSTVO

Nebezpečenstvo požiaru a explózie!

Na batériu neodkladajte žiadne nástroje alebo podobné predmety. Skrat a nebezpečenstvo výbuchu.

Bezpodmienečne zabráňte fajčeniu a otvorenému ohňu.

Miestnosti, v ktorých sa nabíjajú batérie, musia byť dobre vetrané, pretože počas nabíjania vzniká vysoko výbušný plyn.

△ VÝSTRAHA

Nebezpečenstvo poranenia v dôsledku prevrátenia prístroja!

Prístroj sa môže pri demontáži a montáži batérií prevrátiť.

Pri demontáži a montáži batérií dbajte na bezpečnú polohu prístroja.

POZOR

Nebezpečenstvo poškodenia riadiacej elektroniky!

Riadiaca elektronika sa môže pri prepólovaní prípojok batérií zničiť.

Pri pripojení batérie dbajte na správne pólovanie.

△ VÝSTRAHA

Nebezpečenstvo ohrozenia života ohňom alebo výbuchom dôsledku hlboko vybitých batérií!

Pri chybnom nabíjaní hlboko vybitých batérií môže vzniknúť požiar.

Prístroj neuvádzajte do prevádzky, keď je batéria hlboko vybitá.

Pred uvedením systému do prevádzky zabezpečte, aby bola batéria nabitá.

1. Prístroj posuňte o cca 2 m dopredu tak, aby otočné kolieska smerovali dozadu.
2. Nádrž na znečistenú vodu uchopte za uchopovaciu priehlbínu a otočte ju do strany smerom nahor.
3. Batérie vložte do vaničky.
4. Pripojte batérie:
 - a Použite rozpierku.

Obrázok H

- ① Rozpierka 340x40x10 (9.763-222.0)
- ② Spojovací kábel
- ③ Batéria
- ④ 80 Ah: Rozpierka 295x94x10 (5.642-034.0)
115 Ah: Rozpierka 295x94x23 (5.642-033.0)
- ⑤ Pripájací kábel k batérii (-)
- ⑥ Pripájací kábel k batérii (+)
 - b Obe batérie prepojte pomocou spojovacieho kábla.
 - c Pripájacie káble pripojte k ešte voľným pólom batérie (+) a (-).
5. Nádrž na znečistenú vodu vyklopte smerom nadol.

Aktivácia batérie Li-Ion

Batérie Li-Ion sú dodávané v prepravnom režime a pred uvedením prístroja do prevádzky je nutné ich aktivovať.

1. Nabite batériu (pozrite si časť "Uvedenie do prevádzky/Nabitie batérie"). Tým dôjde k ukončeniu prepravného režimu.

Demontáž batérie

△ VÝSTRAHA

Nebezpečenstvo poranenia a poškodenia v dôsledku prevrátenia prístroja pri demontáži a montáži batérií!

Poranenia a vecné škody

Pri demontáži a montáži batérií dbajte na bezpečnú polohu prístroja.

△ VÝSTRAHA

Prevracajúci sa prístroj

Nebezpečenstvo vzniku zranení, nebezpečenstvo vzniku poškodení

Demontáž batérií vykonávajte len vtedy, keď je na prístroji namontovaná čistiaca hlava.

1. Prepínač programov nastavte na „0“.
2. Vytiahnite inteligentný kľúč.
3. Vyprázdňte nádrž na znečistenú vodu.
4. Prístroj posuňte o cca 2 m dopredu tak, aby otočné kolieska smerovali dozadu.
5. Nádrž na znečistenú vodu uchopte za uchopovaciu priehlbínu a otočte ju do strany smerom nahor.
6. Kábel odpojte od záporného pólu batérie.
7. Zvyšný kábel odpojte od batérií.
8. Odstráňte rozpierky.
9. Vyberte batérie.
10. Použité batérie zlikvidujte podľa platných ustanovení.

Uvedenie do prevádzky

Nastavenie charakteristickej krivky nabíjania

Pred prvým uvedením do prevádzky, po servisnom resete alebo pri prechode na iný typ batérie je bezpodmienečne nutné nastaviť charakteristickú krivku nabíjania.

⚠ NEBEZPEČENSTVO

Nebezpečenstvo v dôsledku neúmyselného spustenia prístroja

Nebezpečenstvo poranenia

Pred vykonávaním akýchkoľvek prác na prístroji vyťahnite konektor zapalovacej sviečky, alebo odpojte batériu.

POZOR

Nebezpečenstvo poškodenia batérie

Životnosť a kapacita nabitia batérie môže byť ovplyvnená nesprávnou charakteristickou krivkou nabíjania.

Uistite sa, že je v zariadení zvolená charakteristická krivka zodpovedajúca batérii.

Aktuálne zvolená charakteristická krivka batérie je viditeľná počas nabíjania na displeji alebo prostredníctvom aplikácie v oblasti „Stav zariadenia“.

Upozornenie

Charakteristickú krivku nabíjania môže nastavovať iba servis Kärcher.

Charakteristické krivky batérie sú k dispozícii pre nasledujúce batérie:

- EXIDE GF12105V
- HOPPECKE TB115
- EXIDE GF12076V
- EXIDE FF12080W
- TROJAN 27TMX
- HOPPECKE TB80
- ZENITH L120185

Upozornenie

Aby bolo možné používať iné batérie, môže servis Kärcher vytvoriť individuálnu charakteristickú krivku batérie, na tento účel je potrebné poskytnúť príslušné parametre batérie.

Nabíjanie batérie

⚠ NEBEZPEČENSTVO

Nebezpečenstvo poranenia na nabíjačke!

Úraz elektrickým prúdom v dôsledku neodborného používania nabíjačky!

Dbajte na sieťové napätie a zaistenie na typovom štítku prístroja. Nabíjačku používajte iba v suchých priestoroch s dostatočným vetraním.

Zabudovaná nabíjačka je elektronicky regulovaná a vhodná pre všetky odporúčané batérie. Táto nabíjačka sama ukončí proces nabíjania.

Upozornenie

Použitím rýchlonabíjačky je možné skrátiť dobu nabíjania na maximálne 2,5 hodiny (len pre lítiavo-iónovú verziu).

Upozornenie

Pre každý nainštalovaný typ batérie je nutné nastaviť príslušnú charakteristickú krivku nabíjania.

Zabudovaná batéria sa pri nabíjaní zobrazuje na displeji.

Doba nabíjania je v priemere max. 14 hodiny/hodín.

Prístroj sa počas nabíjania nesmie používať.

Upozornenie

Prístroj je vybavený ochranou pred hlbokým vybitím. To znamená, že ak bude pri prevádzke dosiahnutá ešte prípustná minimálna hodnota kapacity, tak dôjde k vypnutiu keľového motora a turbíny.

1. Prístroj presuňte priamo k určenému miestu nabíjania, pričom sa vyhňte stúpaniam.
2. Sieťovú zástrčku na pripájacom kábli zasuňte do zásuvky.
3. Nabíjanie vykonávajte dovtedy, kým sa na displeji nezobrazí informácia o úplnom nabití.

Batérie nenáročné na údržbu (mokrú batériu)

⚠ NEBEZPEČENSTVO

Nebezpečenstvo poranenia v dôsledku úniku kyseliny!

Batériu dopĺňajte vodou len vtedy, keď je vybitá.

Pri manipulácii s kyselinou z batérie používajte ochranné okuliare a prípadné miesta na pokožke alebo odevu postriekané kyselinou okamžite opláchnite vodou.

POZOR

Nebezpečenstvo poškodenia batérií!

V prípade použitia vody s prísadami stráca batéria záruku.

Na doplnenie batérií používajte len destilovanú alebo odsolenú vodu (EN 50272-T3).

Nepoužívajte cudzie prísady ani prostriedky na úpravu vody.

1. Hodinu pred ukončením nabíjania pridajte destilovanú vodu. Pritom dbajte na správny pomer kyseliny podľa označenia na batérii. Na konci nabíjania sa na všetkých článkoch musí tvoriť plyn.

Zapnutie prístroja

1. Na ovládacom paneli zasuňte inteligentný kľúč.
2. Prepínač programov otočte na program čistenia. Na displeji sa postupne zobrazia:

- Logo Kärcher
- Doba v hodinách zostávajúca do nasledujúceho servisu
- Stav nabitia batérie a prevádzkové hodiny
- Verzia softvéru
- Indikátor prevádzky

Obrázok I

- ① Stav nabitia batérie
- ② Nastavené dávkovanie vody (len pri prístrojoch s elektrickým vodným ventilom)
- ③ Nastavená rýchlosť
- ④ Nastavené dávkovanie čistiaceho prostriedku (len v prípade variantu prístroja DOSE)

Prístroj je pripravený na prevádzku.

Spáročanie so smartfónom

Pomocou aplikácie „Machine Connect“ možno na smartfóne spojenom s prístrojom vykonávať pokročilé funkcie prístroja:

- nastavenie typu čistiacej hlavy
- nastavenie maximálnej rýchlosti prepravy
- vypnutie/zapnutie USB portu
- nastavenie doby dobehu kefy (kief)
- nastavenie doby dobehu odsávania
- zapnutie/vypnutie dávkovania vody závislého od rýchlosti
- spravovanie oprávnení žltého inteligentného kľúča
- obnovenie továrenských nastavení

Upozornenie

Možné funkcie závisia od vyhotovenia prístroja.

1. Pomocou smartfónu naskenujte QR kód na prístroji.

Obrázok J

- ① KÓD
 - ② Symbol Bluetooth®
2. Na smartfóne nainštalujte aplikáciu „Machine Connect“ a spustite ju.
 3. Na ovládacom paneli zasuňte inteligentný kľúč.
 4. Súčasne stlačte tlačidlá „+“ a „-“ na ovládacom paneli a podržte ich 3 sekundy stlačené.

Upozornenie

Počas procesu páročania bliká na ovládacom paneli symbol Bluetooth®.

5. Pri párovaní postupujte podľa pokynov v aplikácii na smartfóne.

6. Funkcie aplikácie sú vysvetlené na smartfóne.

Upozornenie

Ak je smartfón spárovaný s prístrojom, tak konštantne svieti symbol Bluetooth®.

Upozornenie

Mobilný telefón možno na účely nabitia akumulátora spojiť s USB portom prístroja.

Výzvy na vykonanie údržby

Po uplynutí určitej prevádzkovej doby sa na displeji zobrazí výzva na vykonanie rôznych údržbových činností:

Výzva	Interval (počet hodín)
ČISTENIE FILTER SANIA	10
ČISTENIE SACIA LIŠTA	20
ČISTENIE FILTR. VODY	50
SKONTROLOVAŤ OPOTREBOVANIE KEFY	100
SKONTROLOVAŤ ODSÁVAČIA STIERKA	100

1. Vykonajte zobrazenú údržbovú činnosť.
2. Pre potvrdenie stlačte ľubovoľné tlačidlo na ovládacom paneli. Dôjde k resetu výzvy, ktorá sa znovu objaví po uplynutí príslušného intervalu.

Prevádzka

⚠ NEBEZPEČENSTVO

Nebezpečná situácia v prevádzke

Nebezpečenstvo poranenia

V prípade nebezpečenstva uvoľnite plynovú páku.

Strata stability

Nebezpečenstvo poranenia

Na ovládanie pedála na zdvihnutie/spustenie čistiacej hlavy nadol používajte len jednu nohu. Druhou nohou zostaňte pevne a bezpečne stát' na podlahe.

Plnenie prevádzkových látok

Plnenie čistej vody

1. Otvorte uzáver nádrže na čistú vodu.
2. Čistú vodu (maximálna teplota 50 °C) naplňte až po spodnú hranu plniaceho hrdla.
Upozornenie: Hadica na čistú vodu sa počas plnenia môže zaseknúť v držiaku hadice.
3. Zatvorte uzáver nádrže na čistú vodu.

Plnenie čistej vody pomocou plniacej hadice

1. Plniacu hadicu vytiahnite z prístroja.
2. Koniec plniacej hadice spojte s vodovodným kohútikom.
3. Odoberte uzáver nádrže na čistú vodu.
4. Otvorte prívod vody (teplota vody max. 50 °C).
5. Čez plniaci otvor pozorujte výšku hladiny v nádrži na čistú vodu.
6. Zatvorte prívod vody, keď výška hladiny dosiahne dolný okraj plniaceho hrdla.
7. Nasadte uzáver nádrže na čistú vodu.
8. Plniacu hadicu odpojte od vodovodného kohútika.
9. Plniacu hadicu zasuňte do prístroja.

Plnenie čistej vody pomocou plniaceho systému

1. Hadicu na vodu pripojte k pripojovaciemu hrdlu plniaceho systému (maximálna teplota vody 50 °C).
2. Otvorte prívod vody.
3. Monitorujte prístroj, automatika plnenia preruší prívod vody, keď je nádrž na čistú vodu plná.
4. Zatvorte prívod vody.
5. Odstráňte hadicu na vodu.

Upozornenia týkajúce sa čistiacich prostriedkov

POZOR

Nebezpečenstvo poškodenia pri použití nevhodných čistiacich prostriedkov

Vecné škody

Používajte iba čistiace a ošetrovacie prostriedky odporúčané spoločnosťou Kärcher. Pri použití nevhodných čistiacich a ošetrovacích prostriedkov môže dôjsť k poškodeniu prístroja, ako aj podláh a povrchov.

Dbajte na určené účely používania uvedené v kartách bezpečnostných údajov čistiacich a ošetrovacích prostriedkov.

Nikdy nepoužívajte čistiace a ošetrovacie prostriedky, ktoré sú horľavé alebo vysoko penivé, alebo obsahujú rozpúšťadlá, kyselinu soľnú alebo kyselinu fluorovodíkovú.

Upozornenie

Nepoužívajte žiadne silne peniace čistiace prostriedky.

Odporúčané čistiace prostriedky

Použitie	Čistiaci prostriedok
Čistenie všetkých podláh s odolnosťou voči vode	CA 50 C RM 756
Udržiavacie čistenie pomocou ošetrovacích komponentov	RM 746 RM 780
Udržiavacie a hĺbkové čistenie priemyselných podlahových krytín	RM 69
Udržiavacie čistenie lesklých podlahových krytín	RM 755
Udržiavacie a hĺbkové čistenie dlaždíc z jemnej kameniny	RM 753
Udržiavacie a hĺbkové čistenie podlahových krytín odolných voči kyselinám	RM 751
Čistenie a dezinfekcia	RM 732
Hĺbkové čistenie všetkých alkalicky odolných podlahových krytín	RM 752
Hĺbkové čistenie a odstraňovanie náterov z alkalicky citlivých podláh	RM 754

Pridanie čistiaceho prostriedku pomocou dávkovacieho zariadenia

Iba variant DOSE:

Do čistej vody sa na ceste do čistiacej hlavy prostredníctvom dávkovacieho zariadenia pridáva čistiaci prostriedok.

1. Čistiaci prostriedok nalejte do nádoby na čistiaci prostriedok.

Upozornenie

Pomocou dávkovacieho zariadenia sa dajú pridať maximálne 3 % čistiaceho prostriedku. V prípade vyššieho dávkovania sa musí čistiaci prostriedok pridať do nádrže na čistú vodu.

POZOR

Nebezpečenstvo upchatia

Po pridaní čistiaceho prostriedku do nádrže na čistú vodu môže čistiaci prostriedok zaschnúť a narušiť funkciu dávkovacieho zariadenia.

Po pridaní čistiaceho prostriedku do nádrže na čistú vodu opláchnite prístroj čistou vodou: Zvoľte čistiaci program s aplikáciou vody, množstvo vody nastavte na najvyššiu hodnotu, dávkovanie čistiaceho prostriedku nastavte na 0.

Pridanie čistiaceho prostriedku bez dávkovacieho zariadenia

1. Čistiaci roztok pridajte do nádrže na čistú vodu.

Upozornenie

Uzáver plniaceho otvoru má na vnútornej strane stupnicu a možno ho použiť na odmeranie množstva čistiaceho prostriedku.

Nastavenie dávkovania čistiaceho prostriedku

V prípade variantu prístroja DOSE sa čistiaci prostriedok pridáva do čistej vody na ceste k čistiacej hlave.

Dávkovanie čistiaceho prostriedku možno nastaviť samostatne pre každý program čistenia.

1. Na ovládacom paneli zasuňte inteligentný kľúč.
2. Pomocou prepínača programov zvoľte program čistenia, ktorý sa má nastaviť.
3. Stlačte tlačidlo dávkovania čistiaceho prostriedku.
4. Pomocou tlačidiel „+“ a „-“ nastavte požadované dávkovanie čistiaceho prostriedku.
5. Pre prevzatie nastavenia počkajte 3 sekundy, alebo stlačte jedno z ďalších tlačidiel.

Nastavenie množstva vody

1. Množstvo vody nastavte v závislosti od znečistenia podlahovej krytiny.

Upozornenie

Prvé čistiace pokusy vykonávajú s malým množstvom vody. Množstvo vody postupne zvyšujte až dosiahnete požadovaný čistiaci výsledok.

Upozornenie

Pri prázdnej nádobe na čerstvú vodu pracuje čistiaca hlava bez prívodu kvapaliny.

Ručný vodný ventil

Prístroj s ručným vodným ventilom je vybavený regulačným tlačidlom na dávkovanie vody nachádzajúcim sa napravo od ovládacieho panela.

1. Regulačné tlačidlo dávkovania vody otočte na požadovanú hodnotu.

Upozornenie

Prívod vody do kief je aktívny len pri čistiacej hlave spustenej dole a stlačenej plynovej páke.

Elektrický vodný ventil

Prístroj s elektrickým vodným ventilom je vybavený tlačidlom na dávkovanie vody nachádzajúcim sa na ovládacom paneli. Dávkovanie vody možno nastaviť samostatne pre každý program čistenia.

1. Na ovládacom paneli zasuňte inteligentný kľúč.
2. Pomocou prepínača programov zvolte program čistenia, ktorý sa má nastaviť.
3. Stlačte tlačidlo dávkovania vody.
4. Pomocou tlačidiel „+“ a „-“ nastavte požadované dávkovanie vody.
5. Pre prevzatie nastavenia počkajte 3 sekundy, alebo stlačte jedno z ďalších tlačidiel.

Upozornenie

Prívod vody do kief je aktívny len pri čistiacej hlave spustenej dole a stlačenej plynovej páke.

Nastavenie sklonu sacej lišty

Sklon musí byť nastavený tak, aby boli odsávacie stierky sacej lišty po celej dĺžke rovnomerne pritláčané k podlahe.

1. Prístroj odstavte na ploche bez spádu.
2. Zvolte program „Odsávanie“.
3. Prístrojom prejdite trochu dopredu. Dôjde k spusteniu sacej lišty smerom nadol.
4. Odčítajte vodováhu.

Obrázok K

- ① Skrutka
 - ② Matica
 - ③ Vodováha
5. Uvoľnite maticu M 12, pričom pomocou vidlicového kľúča pevne držte skrutku M 10 so šesťhrannou hlavou.
 6. Skrutku nastavte tak, aby sa ukazovateľ vodováhy nachádzal medzi oboma čiarkami.
 7. Utiahnite maticu M 12, pričom pomocou vidlicového kľúča pevne držte skrutku M 10 so šesťhrannou hlavou.
 8. Pre kontrolu nového nastavenia presuňte prístroj so sacou lištou spustenou nadol v prevádzke nasávania o krátku vzdialenosť smerom dopredu a pozorujte vodováhu. V prípade potreby zopakujte proces nastavenia.

Nastavenie výšky

Prestavenie výšky ovplyvní ohyb prísaviek pri dotyku s podlahou.

Upozornenie

Základné nastavenie: 3 podložky nad, 3 podložky pod sacou lištou.

Nerovná podlaha: 5 podložiek nad, 1 podložka pod sacou lištou.

Veľmi hladká podlaha: 1 podložka nad, 5 podložiek pod sacou lištou.

1. Vyskrutkujte maticu.

Obrázok L

- ① Matica
 - ② Podložka
 - ③ Dištančný valček s držiakom
2. Medzi saciu lištu a dištančný valček vložte požadovaný počet podložiek.
 3. Zvyšné podložky umiestnite nad dištančný valček.
 4. Zaskrutkujte maticu a utiahnite ju.
 5. Postup zopakujte na druhom dištančnom valčeku.

Upozornenie

Oba dištančné valčeky nastavte na rovnakú výšku.

Nastavenie bočného ťahu kefy

(Len v prípade čistiacej hlavy D 51)

Ak prístroj počas čistenia ťahá do jednej strany, tak tento problém možno napraviť prestavením sklonu kefy.

Upozornenie

Po výmene kefy/padu môže byť nutné opätovne nastaviť bočný ťah.

1. Otočné tlačidlo sklonu kefy prestavte tak, aby sa prístroj presúval rovno.

Obrázok M

- ① Otočné tlačidlo sklonu kefy

Zapnutie prístroja

1. Kľúčový spínač nastavte do polohy „1“.
Na displeji sa postupne zobrazuje:
 - Doba do ďalšej návštevy zákazníckeho servisu
 - Verzia softvéru, ovládací jednotka
 - Stav nabitia batérie a počet prevádzkových hodín

Jazda

Upozornenie

Prístroj je skonštruovaný tak, aby čistiaca hlava prečnievala do pravej strany. To umožňuje prehľadné vykonávanie prác v blízkosti okraja.

1. Zasuňte inteligentný kľúč.
2. Páku na spustenie sacej lišty nadol otočte smerom nahor.
3. Pedál na zdvihnutie/spustenie čistiacej hlavy nadol presuňte smerom nadol a smerom doprava ho zaistíte.
4. Prepínač programov nastavte na ľubovoľný program.

△ UPOZORNENIE

Nebezpečenstvo poškodenia pri jazde prístroja

Prístroj sa nesmie pohybovať s vyklopenou kefovou hlavou, pretože to môže viesť k poškodeniu alebo zničeniu čistiacej jednotky.

Pred vyložením alebo jazdou sklopte kefovú hlavu.

5. Presúvajte prístroj.
 - a Plynovú páku zatlačte smerom dopredu.
Prístroj sa presúva smerom dopredu.
 - b Plynovú páku zatlačte smerom dozadu.
Prístroj sa presúva smerom dozadu.

Upozornenie

Prístroj sa začne presúvať až vtedy, keď sa plynová páka pohne o cca 5°.

6. Uvoľnite plynovú páku.
Prístroj sa zastaví.

Čistenie

POZOR

Nebezpečenstvo vzniku poškodení

Pri príliš dlhom používaní prístroja na jednom mieste môže dôjsť k poškodeniu podlahovej krytiny.

Prístroj nepoužívajte dlho na jednom mieste.

1. Zasuňte inteligentný kľúč.
2. Programový spínač nastavte na požadovaný čistiaci program.
3. Páku na spustenie sacej lišty nadol otočte smerom nadol.
4. Pedál na zdvihnutie/spustenie čistiacej hlavy nadol stlačte smerom nadol, presuňte ho doľava a následne ho uvoľnite smerom nahor.
5. Plynovú páku zatlačte smerom dopredu a prejdite po povrchu, ktorý sa má vyčistiť.

Upozornenie

Ak je nádrž na znečistenú vodu plná, plavák zatvorí nasávací otvor a sacia turbína beží so zvýšenými otáčkami. V tomto prípade vypnite vysávanie a prejdite k vyprázdneniu nádrže na znečistenú vodu.

Ukončenie prevádzky

Ukončenie čistenia

1. Regulačné tlačidlo množstva vody otočte na "OFF" (nie pri vyhotovení DOSE).
2. Uvoľnite plynovú páku.
3. Pedál na zdvihnutie/spustenie čistiacej hlavy nadol stlačte smerom nadol a smerom doprava ho zaistíte.
4. Prejdite krátku vzdialenosť.
Zvyšková voda sa odsáva.
5. Páku na spustenie sacej lišty nadol otočte smerom nahor.

Vypustenie znečistenej vody

⚠ VÝSTRAHA

Znečistenie životného prostredia!

Znečistenie životného prostredia v dôsledku neodbornej likvidácie do odpadovej vody.

Dodržiavajte miestne predpisy o úprave odpadovej vody.

1. Vyberte vypúšťaciu hadicu z držiaka a spustíte ju nad vhodné zberné zariadenie.

Obrázok N

2. Stlačte alebo zalomte vypúšťaciu hadicu na určenom mieste.
3. Otvorte veko vypúšťacej hadice.
4. Vypustíte znečistenú vodu. Množstvo vody regulujte tlakom alebo ohýbaním.
5. Nádrž na znečistenú vodu vypláchnite čistou vodou.

Preplachovací systém nádrže na znečistenú vodu

1. Vypúšťaciu hadicu znečistenej vody vyberte z držiaka a prostredníctvom vhodného zberného zariadenia ju spustíte nadol.
2. Otvorte veko dávkovacieho zariadenia na vypúšťacej hadici.
3. Otvorte veko nádrže na znečistenú vodu.
4. Z preplachovacieho systému stiahnite pružný uzáver.
5. Vodnú hadicu spojte s preplachovacím systémom.

Obrázok O

- ① Uzáver
- ② Klapka na vetranie nádrže
- ③ Prípojka vody preplachovacieho systému
6. Zatvorte veko nádrže na znečistenú vodu.
7. Otvorte prívod vody a nádrž na znečistenú vodu preplachujte približne 30 sekúnd.
Proces preplachovania v prípade potreby zopakujte 2-3x.
8. Zatvorte prívod vody a hadicu odpojte od prístroja.
9. Pružný uzáver znovu umiestnite na prívod vody preplachovacieho systému.
10. Zatvorte veko nádrže na znečistenú vodu. Pritom stlačte klapku na vetranie nádrže tak, aby zostala otvorená medzera a nádrž na znečistenú vodu mohla vyschnúť.
11. Vypúšťaciu hadicu znečistenej vody zatlačte do držiaka a zatvorte veko dávkovacieho zariadenia.

Vypustenie čistej vody na uzávere

1. Otvorte uzáver nádrže na čistú vodu.
2. Vypustite čistú vodu.
3. Vyčistite filter.
4. Nasadte uzáver nádrže na čistú vodu.

Vypustenie čistej vody prostredníctvom indikátora výšky hladiny

1. Hadicu indikátora výšky hladiny vyberte z držiaka a otočte ju smerom nadol.
2. Znovu nasadte hadicu.

Vyprázdnenie nádoby na hrubé nečistoty

(Len v prípade čistiacej hlavy R)

1. Nadvihnite nádobu na hrubé nečistoty a vytiahnite ju.

Obrázok P

- ① Nádobu na hrubé nečistoty
2. Vyprázdnite nádobu na hrubé nečistoty a v prípade potreby ju vyčistite.
3. Znovu nasadte nádobu na hrubé nečistoty.

Odstavenie prístroja

1. Prepínač programov otočte do polohy "0".
2. Vytiahnite inteligentný kľúč.
3. Páku na zdvihnutie/spustenie čistiacej hlavy nadol stlačte smerom nadol a smerom doprava ju zaistíte.
4. Páku na spustenie sacej lišty nadol otočte smerom nahor.
5. Prístroj zaistite proti pohybu.
6. Zatvorte veko nádrže na znečistenú vodu. Pritom stlačte klapku na vetranie nádrže tak, aby zapadla do drážky nádrže na čistú vodu a nádrž na znečistenú vodu tak mohla uschnúť.
7. V prípade potreby nabite batériu.

Preprava

⚠ NEBEZPEČENSTVO

Prechod cez stúpania

Nebezpečenstvo poranenia

Prístroj používajte na nakladanie a vykladanie len na stúpaniach do maximálnej hodnoty (pozri kapitolu „Technické údaje“).

Jazdíte pomaly.

⚠ UPOZORNENIE

Nerešpektovanie hmotnosti

Nebezpečenstvo zranenia a poškodenia

Pri preprave dbajte na hmotnosť prístroja.

Prístroj nabíjajte iba s prázdnu nádržou na znečistenú vodu a prázdnu nádržou na čistú vodu.

Prístroj nakladajte len s pomocou ďalšej osoby alebo s použitím jazdného pohonu.

1. Pedál na zdvihnutie/spustenie čistiacej hlavy nadol stlačte smerom nadol a smerom doprava ho zaistíte.
2. Vyberte kľe, aby ste zabránili ich poškodeniu.
3. Z prístroja odmontujte saciu lištu.
4. Pri preprave vo vozidlách prístroj zaistite proti zošmyknutiu a prevráteniu pomocou uväzovacích ôk v súlade s aktuálne platnými smernicami.

Obrázok Q

Skladovanie

⚠ UPOZORNENIE

Nebezpečenstvo poranenia a poškodenia v prípade nerešpektovania hmotnosti

Pri skladovaní dbajte na hmotnosť prístroja.

POZOR

Nebezpečenstvo vzniku poškodení spôsobených mrazom!
Vecné škody

Úplne vypustite čistú a znečistenú vodu z prístroja. V prípade neúplného vypustenia vody môže pri mraze dôjsť k poškodeniu prístroja.

Vždy chráňte prístroj pred mrazom: pri prevádzke, preprave a skladovaní.

- Tento prístroj sa smie skladovať iba vo vnútorných priestoroch.
- Pred dlhodobým skladovaním batérie úplne nabite.
- Počas skladovania batérie najmenej raz mesačne úplne nabite.

Starostlivosť a údržba

⚠ NEBEZPEČENSTVO

Neúmyselne sa spúšťajúci prístroj

Nebezpečenstvo poranenia

Prepínač programov otočte do polohy "0".

Pred akýmkoľvek prácou na prístroji vyťahnite inteligentný kľúč.

Vyťahnite sieťovú zástrčku nabíjačky.

- Vypustite a zlikvidujte znečistenú a čistú vodu.

Bezpečnostná inšpekcia/zmluva o údržbe

S Vaším predajcom môžete dohodnúť pravidelnú bezpečnostnú inšpekciu alebo zmluvu o údržbe. Nechajte si poradiť.

Intervaly údržby

Po každej prevádzke

POZOR

Nebezpečenstvo poškodenia!

Nebezpečenstvo poškodenia prístroja v dôsledku neodborného čistenia.

Nepostrekujte prístroj vodou a nepoužívajte agresívne čistiace prostriedky.

- Vypustite znečistenú vodu.
- Nádrž na znečistenú vodu vyčistite pomocou preplachovacieho systému nádrže na znečistenú vodu.
- Z nádrže na znečistenú vodu vyberte sitko pre hrubé nečistoty a vyčistite ho.
- Skontrolujte ochranné sitko turbíny. V prípade potreby ho vyberte a vyčistite.
- Prístroj očistite vlhkou utierkou namočenou v miernom umývacom lúhu.
- Iba čistiaca hlava R: Vyberte nádobu na hrubé nečistoty a vyprázdňte ju.
- Iba čistiaca hlava R: Vyčistite lištu rozvodu vody.
- Vyčistite odsávacie stierky, skontrolujte ich opotrebovanie a v prípade potreby ich vymeňte.
- Vyčistite stierky na čistiacej hlave, skontrolujte ich opotrebovanie a v prípade potreby ich vymeňte.
- Vyčistite kefy, skontrolujte ich opotrebovanie a v prípade potreby ich vymeňte.
- Zatvorte veko nádrže na znečistenú vodu. Pritom stlačte klapku na vetranie nádrže tak, aby zostala otvorená medzera a nádrž na znečistenú vodu mohla vyschnúť.
- Nabite batériu.

Olovená batéria:

- Ak je stav nabitia pod 50 %, batériu nabite kompletne a bez prerušenia.
- Ak je stav nabitia nad 50 %, batériu nabite až vtedy, ak je pri nasledujúcom použití potrebná plná doba prevádzky.

Batéria Li-Ion:

- V prípade potreby nabite.

Raz mesačne

- Vyprázdňte a vypláchnite nádrž na čistú vodu.
- Vyčistite filter čistej vody.
- Vyčistite plavák.
- V prípade dočasne zastaveného prístroja s olovenou batériou: Vykonať vyrovnávacie nabitie batérie.
- Póly batérie skontrolujte z hľadiska oxidácie, v prípade potreby ich očistite kefou. Dbajte na pevné uloženie spojovacích káblov.
- Vyčistite tesnenia medzi nádržou na znečistenú vodu a vekom a skontrolujte ich z hľadiska tesnosti, v prípade potreby ich vymeňte.
- Iba čistiaca hlava R: Vyčistite tunel kefy.
- Iba čistiaca hlava R: Stiahnite lištu rozvodu vody na čistiacej hlave a vyčistite vodný kanál.
- V prípade olovených batérií vyžadujúcich si údržbu skontrolujte hustotu kyseliny v článkoch.
- Pri dlhšom prestoji prístroj odstavte len s kompletne nabitou batériou. Batériu kompletne nabite minimálne raz do mesiaca.

Ročne

- Zabezpečte vykonanie predpísanej inšpekcie zákazníckym servisom.

Údržbové práce

Čistenie filtra na hrubé nečistoty

1. Otvorte veko nádrže na znečistenú vodu.

Obrázok R

- ① Filter na hrubé nečistoty
2. Filter na hrubé nečistoty vyťahnite nahor.
3. Filter na hrubé nečistoty očistite pod tečúcou vodou.
4. Filter na hrubé nečistoty vložte do nádrže na znečistenú vodu.

Čistenie lišty rozvodu vody

1. Zaisťovaciu páčku otočte smerom doľava a súčasne odtiahnite lištu rozvodu vody od čistiacej hlavy.

Obrázok W

- ① Lišta rozvodu vody
- ② Zaisťovacia páčka
2. Lištu rozvodu vody odoberte z čistiacej hlavy.
3. Vyčistite lištu rozvodu vody.
4. Ľavú stranu lišty vložte do čistiacej hlavy.
5. Lištu rozvodu vody otočte k čistiacej hlave a na pravej strane ju zaistite.

Čistenie filtra čistej vody

1. Vypušte čistú vodu.
2. Odskrutkujte uzáver nádrže na čistú vodu.

Obrázok S

- ① Filter čistej vody
- ② Uzáver nádrže na čistú vodu
3. Vyťahnite filter čistej vody a vypláchnite ho čistou vodou.
4. Vložte filter čistej vody.
5. Nasadte uzáver nádrže na čistú vodu.

Otočenie alebo výmena odsávacích stierok

Ak sú odsávacie stierky opotrebované, musia sa otočiť alebo vymeniť. Odsávacie stierky sa môžu otočiť trikrát, kým nie sú opotrebované všetky 4 okraje.

1. Odoberte saciu lištu.
2. Vyskrutkujte hviezdicovité rukoväte.

Obrázok T

- ① Hviezdicová rukoväť
- ② Upínací pás
- ③ Vnútoraná časť sacej lišty
- ④ Sťahovací uzáver
3. Vyťahnite vnútornú časť sacej lišty.
4. Otvorte sťahovací uzáver.
5. Odoberte upínací pás.
6. Uvoľnite odsávacie stierky z vnútornej časti.

Obrázok U

- ① Stierka
- ② Ochranná gumička
- ③ Vnútoraná časť sacej lišty
- ④ Upínací pás
7. Otočené alebo nové odsávacie stierky zatlačte na výstupky vnútornej časti sacej lišty.
8. Nasadte upínací pás.
9. Vnútoraná časť sacej lišty zasunite do hornej časti.
10. Zaskrutkujte a utiahnite hviezdicové rukoväte.

Výmena kotúčovej kefy

Upozornenie

Keď dĺžka štetín dosiahne 10 mm, vymeňte kotúčové kefy.

1. Páku na zdvihnutie/spustenie čistiacej hlavy nadol stlačte smerom nadol a smerom doprava ju zaistíte.
2. Pedál výmeny kief stlačte smerom nadol.
3. Kotúčovú kefu vytiahnite bočne zospodu čistiacej hlavy.
4. Novú kotúčovú kefu podržte pod čistiacou hlavou, zatlačte nahor a zaistíte.

Výmena valcových kief

Upozornenie

Keď dĺžka štetín dosiahne 10 mm, vymeňte valcové kefy.

1. Páku na zdvihnutie/spustenie čistiacej hlavy nadol stlačte smerom nadol a smerom doprava ju zaistíte.
 2. Stlačte tlačidlo výmeny kief
- Obrázok V**
- ① Tlačidlo výmeny kief
 - ② Veko ložiska
 - ③ Valcová kefa
3. Veko ložiska otočte smerom doprava.
 4. Vytiahnite valcové kefy.
 5. Novú prednú valcovú kefu umiestnite do ložísk.
 6. Novú zadnú valcovú kefu umiestnite do ložísk.
 7. Veko ložiska otočte späť a zaistíte ho.

Výmena podložky

Obrázok Y

- ① Zaisťovací čap posuvnej tyče
 - ② Rukoväť
1. Vytiahnite a pretočte zaisťovací čap na boku posuvnej tyče (2x).
 2. Uchopte hlavu Orbital za rukoväť a vyklopte ju nahor až na doraz.

Upozornenie

Hlava Orbital sa v tejto polohe pevne zaistí zaisťovacím čapom.

3. Pomaly odlepte pad z unášača.

Obrázok AA

- ① Zaistenie Centerlock
 - ② Unášač
4. Zarovnajte nový pad so zaistením Centerlock.
 5. Naplocho pritlačte pad na unášač.

Obrázok Z

- ① Zaisťovací čap zavesenia

6. Uchopte hlavu Orbital za rukoväť, vytiahnite zaisťovací čap zavesenia, sklopte hlavu Orbital späť do pracovnej polohy a pritom nechajte zaisťovací čap zavesenia vkĺznuť pretočene späť do východiskovej polohy.
7. Zaistíte zaisťovací čap posuvnej tyče v klznom puzdre tým, že hlavu umiestnite k zvarenej konštrukčnej skupine a otočíte rukoväti zaisťovacích čapov (2x).

Upozornenie

Dbajte na to, aby zaisťovací čap úplne zapadol.

8. Rukoväť stlačte nadol až na doraz.

Výmena unášača s padom

Obrázok Y

- ① Zaisťovací čap posuvnej tyče
 - ② Rukoväť
1. Vytiahnite a pretočte zaisťovací čap na boku posuvnej tyče (2x).
 2. Uchopte hlavu Orbital za rukoväť a vyklopte ju nahor až na doraz.

Upozornenie

Hlava Orbital sa v tejto polohe pevne zaistí zaisťovacím čapom.

3. Pomaly odlepte pad z unášača.

Obrázok AA

- ① Unášač
 - ② Zaistenie Centerlock
4. Uvoľnite skrutku z unášača s hliníkovým adaptérom (6x).
 5. Uvoľnite skrutku na zaistení Centerlock (3x).
 6. Vymeňte unášač s kefou.
 7. Naskrutkujte unášač s hliníkovým adaptérom (6x).

Obrázok Z

- ① Zaisťovací čap zavesenia
8. Uchopte hlavu Orbital za rukoväť, vytiahnite zaisťovací čap zavesenia, sklopte hlavu Orbital späť do pracovnej polohy a pritom nechajte zaisťovací čap zavesenia vkĺznuť pretočene späť do východiskovej polohy.
 9. Zaistíte zaisťovací čap posuvnej tyče v klznom puzdre tým, že hlavu umiestnite k zvarenej konštrukčnej skupine a otočíte rukoväti zaisťovacích čapov (2x).

Upozornenie

Dbajte na to, aby zaisťovací čap úplne zapadol.

10. Rukoväť stlačte nadol až na doraz.

Pomoc pri poruchách

⚠ NEBEZPEČENSTVO

Neúmyselne sa spúšťajúci prístroj

Nebezpečenstvo poranenia

Pred akýmkoľvek prácou na prístroji uveďte prepínač programov do polohy "0".

Pred akýmkoľvek prácou na prístroji vytiahnite inteligentný kľúč.

Vytiahnite sieťovú zástrčku nabíjačky.

- Vypustíte a zlikvidujete znečistenú a čistú vodu.
- V prípade porúch, ktoré nie je možné odstrániť pomocou tejto tabuľky, zavolajte zákaznícky servis.

Poruchy bez zobrazenia na displeji

Porucha	Odstránenie
Spustenie prístroja nie je možné	<ol style="list-style-type: none">1. Zasuňte inteligentný kľúč.2. Prepínač programov nastavte na požadovaný program.3. Stlačte plynovú páku.4. Skontrolujte, v prípade potreby nabite batériu.5. Skontrolujte, či sú pripojené póly batérie.
Nedostatočné množstvo vody	<ol style="list-style-type: none">1. Skontrolujte stav naplnenia čistej vody, v prípade potreby naplňte nádrž.2. Zvýšte množstvo vody.<ol style="list-style-type: none">a Vyhotovenie DOSE: Množstvo vody nastavte pomocou tlačidla pre množstvo vody na ovládacom paneli.b Iné vyhotovenia: Množstvo vody nastavte pomocou regulačného tlačidla množstva vody.3. Vyčistite filter čistej vody.4. Čistiaca hlava R: Vyčistite lištu rozvodu vody.5. Hadice skontrolujte z hľadiska upchatia, v prípade potreby ich vyčistite.

Porucha	Odstránenie
Sací výkon je príliš nízky	<ol style="list-style-type: none"> 1. Prepínač programov nastavte na NORMÁLNY alebo INTENZÍVNY REŽIM. 2. V aplikácii nastavte sací výkon na úroveň HIGH. 3. Odstavte prístroj a vypustite znečistenú vodu. 4. Skontrolujte, či je veko pripojené na vypúšťacej hadici znečistenej vody. 5. Vyčistite tesnenia medzi nádržou na znečistenú vodu a vekom a skontrolujte ich z hľadiska tesnosti, v prípade potreby ich vymeňte. 6. Skontrolujte, či ochranné sitko turbíny nie je znečistené. V prípade potreby ho vyčistite. 7. Očistite prísavky na sacej lište, v prípade potreby ich otočte alebo vymeňte. 8. Saciu hadicu skontrolujte z hľadiska upchatia, príp. ju vyčistite. 9. Nasávaciu hadicu skontrolujte z hľadiska tesnosti, príp. ju vymeňte. 10. Skontrolujte nastavenie sacej lišty. 11. Nádrž na znečistenú vodu uchopte za uchopovaciu priehlbínu a otočte ju do strany smerom nahor. <ol style="list-style-type: none"> a Skontrolujte tesnenie na sacej turbíne. b Skontrolujte tesnenie na sacom kanáli. <p>Obrázok X</p> <ol style="list-style-type: none"> ① Tesnenie na sacom kanáli ② Tesnenie na sacej turbíne
Výsledok čistenia je nedostačujúci	<ol style="list-style-type: none"> 1. Znížte rýchlosť. 2. Zvoľte intenzívnejší program čistenia. 3. Zvýšte prítlak kefy. 4. Kefu skontrolujte z hľadiska opotrebovania, príp. ju vymeňte. 5. Skontrolujte, či kefa nie je znečistená, a v prípade potreby ju vymeňte. 6. Typ kefy a čistiaci prostriedok skontrolujte z hľadiska ich vhodnosti. 7. Skontrolujte prívod vody. 8. Zvýšte množstvo vody. 9. Použite metódu pozostávajúcu z dvoch krokov: V prvom kroku čistíte bez odsávania, v druhom s odsávaním.
Sacia turbína beží so zvýšenými otáčkami	<ol style="list-style-type: none"> 1. Vypustite znečistenú vodu. 2. Vyčistite plavák. 3. Skontrolujte filter na žmolky a v prípade potreby ho vyčistite. 4. Saciu hadicu skontrolujte z hľadiska upchatia, príp. ju vyčistite. 5. Saciu lištu skontrolujte z hľadiska upchatia, v prípade potreby odstráňte upchatie.
Kefy sa neotáčajú	<ol style="list-style-type: none"> 1. Skontrolujte, či kefy neblokuje cudzie teleso, v prípade potreby cudzie teleso odstráňte. 2. Prepínač programov nastavte na požadovaný program. 3. Čistiacu hlavu spustíte nadol.
Prístroj pri čistení vibruje	<ol style="list-style-type: none"> 1. Skontrolujte, či sú kefy správne namontované. 2. Použite mäkšiu kefu. 3. Vymeňte kefu.
Len vyhotovenie DOSE: Dávkovanie čistiaceho prostriedku nefunguje	<ol style="list-style-type: none"> 1. Skontrolujte výšku hladiny čistiaceho prostriedku v nádrži na čistiaci prostriedok. 2. Zvýšte dávkovanie čistiaceho prostriedku. 3. Skontrolujte spojenie hadice čistiaceho prostriedku s nádržou na čistiaci prostriedok. 4. Vyčistite filter v nádrži na čistiaci prostriedok. 5. Skontrolujte, či spätný ventil v hadici vedúcej k čistiacej hlave nie je upchatý. 6. Skontrolujte tesnosť hadíc. 7. Skontrolujte funkčnosť čerpadla čistiaceho prostriedku.
Vypúšťacia hadica znečistenej vody je upchatá	<ol style="list-style-type: none"> 1. Otvorte veko dávkovacieho zariadenia na vypúšťacej hadici. 2. Odťahnite saciu hadicu zo sacej lišty a uzavrite ju rukou. 3. Prepínač programov nastavte na program s odsávaním. <p>Upchatie sa vysaje z vypúšťacej hadice do nádrže na znečistenú vodu.</p>

Poruchy s indikáciou na displeji

Porucha	Príčina	Odstránenie
VLOŽIŤ KIK	Nezasunutý inteligentný kľúč.	● Zasuňte inteligentný kľúč.
NESPRÁVNY KIK	Zasunutý inteligentný kľúč neoprávňuje k vykonávaniu zvolenej funkcie.	● Použite iný inteligentný kľúč. ● V prípade potreby zabezpečte aktiváciu použitého inteligentného kľúču (v závislosti od prípadu).
ŽIADNE OPRÁVNENIE	Zasunutý inteligentný kľúč neoprávňuje k vykonávaniu zvolenej funkcie.	● Použite iný inteligentný kľúč. ● V prípade potreby zabezpečte aktiváciu použitého inteligentného kľúču (v závislosti od prípadu).
UVOLN.SPÍNAČ NA RUKOVÄTI!	Pri zapnutí prístroja je plynová páka stlačená.	● Uvoľnite obe plynové páky.
NÍZKA ÚR.NAB.BATÉRIE	Batéria je takmer vybitá. Čistiace funkcie prístroja sa automaticky vypnú.	● Presuňte prístroj k nabíjacej stanici a nabite batériu.

Porucha	Príčina	Odstránenie
BATÉRIA VYBITÁ	Batéria je vybitá. Čistiace funkcie a jazdný pohon sú vypnuté.	<ul style="list-style-type: none"> ● Vypnite prístroj, krátko počkajte a znovu ho zapnite. Následne prejdite k nabíjacej stanici. V prípade potreby prístroj vo vypnutom stave potlačte k nabíjacej stanici. Nabite batériu.
CHYBA PRIETOKU VODY	Elektrický vodný ventil je chybný.	<ul style="list-style-type: none"> ● Upovedomte zákaznícky servis.
HNACÍ MOTOR PREŤAŽ.	Odber prúdu motora pojazdu je príliš vysoký.	<ul style="list-style-type: none"> ● Skontrolujte, či sa v jazdnom pohone nenachádzajú cudzie predmety. ● Zvoľte trasu s malým stúpaním. ● Vypnite prístroj, krátko počkajte a následne ho znovu zapnite.
HNACÍ MOTOR BLOK.	Motor pojazdu je zablokovaný.	<ul style="list-style-type: none"> ● Skontrolujte, či sa v jazdnom pohone nenachádzajú cudzie predmety. ● Samostatne zdvihnite každé hnacie koleso a skontrolujte, či sa dá otáčať.

Technické údaje

		D 51	D 60	R 55	O 51
Všeobecne					
Rýchlosť jazdy (max.)	km/h	6	6	6	6
Teoretický plošný výkon	m ² /h	3060	3600	3060	3060
Praktický plošný výkon	m ² /h	1380	1620	1490	1380
Objem nádrže na znečistenú vodu	l	50	50	50	50
Objem nádoby na hrubé nečistoty	l	-	-	3,5	-
Objem nádrže na čistiaci prostriedok (voliteľné vybavenie Dávka)	l	3	3	3	3
Dávkovanie čistiaceho prostriedku	%	0...3	0...3	0...3	0...3
Dávkovanie vody	l/min	0...2,5±0,2	0...2,6±0,2	0...2,6±0,2	0...2,5±0,2
Rozmery					
Dĺžka	mm	1375	1290	1284	1380
Šírka bez sacej lišty	mm	542	542	542	542
Výška	mm	1082	1082	1082	1082
Pracovná šírka	mm	510	600	550	510
Rozmery obalu d x š x v	mm	1505x770x1271	1505x770x1271	1505x770x1271	1505x770x1271
Súprava pneumatík					
Predné koleso, šírka	mm	50	50	50	50
Predné koleso, priemer	mm	200	200	200	200
Zadné koleso, šírka	mm	28	28	28	28
Zadné koleso, priemer	mm	100	100	100	100
Hmotnosť					
Prípustná celková hmotnosť	kg	245	241	235	257
Vlastná hmotnosť (prepravná hmotnosť)	kg	195	191	185	207
Prítlačná sila kefy, max.	N (kg)	290 (29)	250 (25)	155 (15,5)	340 (34)
Prítlak kefy, max.	N/m ² (g/cm ²)	3,2 (32)	2,5 (25)	6,3 (63)	3,2 (32)
Výkonové údaje prístroja					
Menovité napätie	V	24	24	24	24
Menovité napätie, Li-Ion	V	25,6	25,6	25,6	25,6
Kapacita batérie	Ah (5 h)	76 / 80 / 105 / 115	76 / 80 / 105 / 115	76 / 80 / 105 / 115	76 / 80 / 105 / 115
Kapacita batérie, Li-Ion	Ah (5 h)	80 / 90	80 / 90	80 / 90	80 / 90
Priemerný príkon	W	1300	1300	1350	1300
Výkon pojazďového motora	W	130	130	130	130
Výkon sacej turbíny	W	250	250	250	250
Výkon pohonu kefy	W	800	800	980	800
Stupeň ochrany		IPX3	IPX3	IPX3	IPX3
Vysávanie					
Sací výkon, množstvo vzduchu	l/s	21	21	21	21
Podtlak (max.)	kPa (mbar)	9,5 (95)	9,5 (95)	9,5 (95)	9,5 (95)
Čistiace kefy					
Priemer kefy	mm	510	2 x 300	96	510
Dĺžka kefy	mm	-	-	550	-
Otáčky kefy	1/min	140	150	965	140

		D 51	D 60	R 55	O 51
Interná nabíjačka					
Menovité napätie	V	100...240	100...240	100...240	100...240
Frekvencia	Hz	50-60	50-60	50-60	50-60
Odber prúdu	A	max 5	max 5	max 5	max 5
Doba nabíjania	h	max 14	max 14	max 14	max 14
Interná rýchlonabíjačka (len lítium-iónový variant)					
Menovité napätie	V	100...240	100...240	100...240	100...240
Frekvencia	Hz	50-60	50-60	50-60	50-60
Odber prúdu	A	max 10	max 10	max 10	max 10
Doba nabíjania	h	max 2,5	max 2,5	max 2,5	max 2,5
Podmienky prostredia					
Povolený rozsah teplôt	°C	5...40	5...40	5...40	5...40
Teplota vody max.	°C	50	50	50	50
Tlak vody v plniacom systéme	MPa (bar)	1(10)	1(10)	1(10)	1(10)
Tlak vody v preplachovacom systéme nádrže na znečistenú vodu	MPa (bar)	1 (10)	1 (10)	1 (10)	1 (10)
Relatívna vlhkosť vzduchu	%	20...90	20...90	20...90	20...90
Stúpanie					
Max. stúpanie pracovnej oblasti	%	2	2	2	2
Zistené hodnoty podľa EN 60335-2-72					
Hodnota vibrácií ruka-rameno	m/s ²	0,2	0,2	0,2	1,8
Neistota K	m/s ²	0,2	0,2	0,2	0,2
Hladina akustického tlaku L _{pA} v prevádzke Eco	dB(A)	62	62	62	62
Hladina akustického tlaku L _{pA} v normálnej prevádzke	dB(A)	65	65	65	65
Neistota K _{pA}	dB(A)	2	2	2	2
Hladina akustického výkonu L _{WA} + neistota K _{WA} v normálnej prevádzke	dB(A)	81	81	81	81

Technické zmeny vyhradené.

Záruka

V každej krajine platia záručné podmienky vydané našou príslušnou distribučnou spoločnosťou. Prípadné poruchy vášho prístroja odstránime v rámci záručnej doby zadarmo, pokiaľ ich príčinou boli materiálové alebo výrobné chyby. Pri uplatňovaní záruky sa spolu s dokladom o kúpe obráťte na svojho predajcu alebo na najbližšie autorizované servisné stredisko.

(adresa je uvedená na zadnej strane)

Ďalšie informácie o záruke (ak sú k dispozícii) nájdete v sekcii Servis na vašej miestnej webovej stránke Kärcher v časti „Na stiahnutie“.

EÚ vyhlásenie o zhode

Týmto vyhlasujeme, že nižšie uvedený produkt je v súlade s príslušnými ustanoveniami uvedených smerníc a nariadení. V prípade zmeny produktu, ktorú neschválime, stráca toto vyhlásenie platnosť. Toto vyhlásenie o zhode sa vydáva na výhradnú zodpovednosť výrobcu.

Výrobok: Podlahový čistič

Typ: 1.533-xxx

Smernice a nariadenia

2006/42/ES (+2009/127/ES)

2011/65/EÚ

2014/30/EÚ

2014/53/EÚ (TCU)

Aplikované harmonizované normy

EN 60335-1

EN 60335-2-29

EN 60335-2-72

EN 62311: 2008

EN 55012: 2007 + A1: 2009

EN 61000-6-3: 2007 + A1:2011

EN IEC 61000-6-2: 2005

EN IEC 63000: 2018

EN 18031-1:2024

TCU

EN 301 511 V12.5.1

EN 300 440 V2.1.1

EN 300 328 V2.2.2

EN 300 330 V2.1.1

Aplikované vnútroštátne normy

-

Meno a adresa

Osoba zodpovedná za dokumentáciu:

S. Reiser

Alfred Kärcher SE & Co. KG

Alfred-Kärcher-Str. 28 - 40

71364 Winnenden (Germany)

Tel.: +49 7195 14-0

Fax: +49 7195 14-2212



H. Jenner

Chairman of the Board of Management



S. Reiser

Manager Regulatory Affairs & Certification

Winnenden, 01.07.2021

Podpísané osoby konajú z poverenia a s plnou mocou vedenia spoločnosti.

Alfred Kärcher SE & Co. KG

Alfred-Kärcher-Str. 28 - 40

71364 Winnenden (Germany)



Tel.: +49 7195 14-0

Fax: +49 7195 14-2212

Kazalo

Splošna navodila	254
Delovanje	254
Namenska uporaba	254
Zaščita okolja	254
Pribor in nadomestni deli	254
Obseg dobave	254
Varnostna navodila	254
Opis naprave	255
Inteligentni ključ	256
Montaža	256
Zagon	257
Vklop naprave	258
Seznanjanje pametnega telefona	258
Zahteve za vzdrževanje	258
Obratovanje	259
Transport	261
Skladiščenje	261
Nega in vzdrževanje	261
Pomoč pri motnjah	263
Tehnični podatki	265
Garancija	266
Izjava EU o skladnosti	267

Splošna navodila

  Pred prvo uporabo naprave preberite ta originalna navodila za uporabo in priložena varnostna navodila ter jih upoštevajte. Obe knjižici shranite za poznejšo uporabo ali za naslednjega uporabnika.

Delovanje

Ta polirno-sesalni stroj se uporablja za mokro čiščenje ravnih tal. Napravo lahko prilagodite ustrezni vrsti čiščenja tako, da nastavite količino vode, količino čistila ter hitrost vožnje. Napravo je mogoče prilagoditi posamezni nalogi čiščenja z izbiro ustreznega programa čiščenja. Delovna širina in kapaciteta rezervoarja za svežo in umazano vodo (glejte poglavje »Tehnični podatki«) omogočata učinkovito čiščenje z daljšo življenjsko dobo. Naprava je samovozna. Baterije lahko polnite z vgrajenim polnilnikom. Polnilnik lahko deluje z napetostjo od 100 do 240 V.

Napotek

Glede na vrsto čiščenja lahko napravo opremito z različnim dodatnim priborom. Povprašajte po našem katalogu ali nas obiščite na spletu na www.kaercher.com.

Namenska uporaba

Ta naprava je predvidena za komercialno in industrijsko uporabo, npr. v hotelih, šolah, bolnišnicah, tovarnah, trgovinah, pisarnah in posredniških trgovinah. Napravo uporabljajte izključno v skladu z napotki in teh navodilih za uporabo.

- Napravo je dovoljeno uporabljati samo za čiščenje gladkih tal, ki so odporna na vlago in poliranje.
- Naprava ni primerna za čiščenje zamrznjenih tal (npr. v hladilnicah).
- Naprava je zasnovana za čiščenje notranjih tal ali pokritih površin.
- Naprava je primerna za uporabo v temperaturnem območju 5–40 °C.
- Napravo je treba namestiti v prostoru brez zmrzali.
- Naprava ni primerna za uporabo v potencialno eksplozivnih atmosferah.
- Z napravo ne smete pobrati vnetljivih plinov, nerazredčenih kislin ali razredčil. Sem spada bencin, razredčilo za barve ali kurilno olje, ki lahko z vrtnčenjem sesalnega zraka tvorijo eksplozivne mešanice. Prav tako acetona, nerazredčenih kislin ali razredčil, ker bodo uničili material na napravi.
- Reaktivni kovinski prahi (npr. aluminij, magnezij, cink) v povezavi z močno alkalnimi ali kislimi čistili tvorijo eksplozivne pline.

- Naprava ni namenjena za čiščenje javnih prometnih poti.
- Upoštevajte dovoljeno obremenitev površine tal (glejte poglavje Tehnični podatki).
- Naprava mora biti opremljena samo z originalnim priborom in nadomestnimi deli.
- Uporaba polnilnikov ali baterij je dovoljena samo v kombinaciji s komponentami, odobrenimi v navodilih za uporabo. Drugačino kombinacijo mora z odgovornostjo potrditi dobavitelj polnilnika in/ali baterije.

Zaščita okolja



Pakirni material je mogoče reciklirati. Embalažo odstranite na okolju varen način.



Električne in elektronske naprave vsebujejo dragocene materiale z možnostjo recikliranja, pogosto pa tudi sestavne dele, kot so baterije, akumulatorske baterije ali olja, ki lahko pri napačni uporabi ali napačnem odstranjevanju škodujejo zdravju ljudi in okolju. Navedeni sestavni deli so kljub temu potrebni za pravilno delovanje naprave. Naprav, označenih s tem simbolom, ne smete odvreči med gospodinjske odpadke.

Napotki o sestavinah (REACH)

Aktualne informacije najdete na spletnem naslovu: www.kaercher.de/REACH

Pribor in nadomestni deli

Uporabljajte samo originalni pribor in originalne nadomestne dele, ki zagotavljajo varno in nemoteno delovanje naprave.

Informacije o priboru in nadomestnih delih najdete na spletnem naslovu www.kaercher.com.

Obseg dobave

Ko vzamete napravo iz embalaže, preverite, ali je vsebina popolna. Če manjka pribor ali če so med transportom nastale poškodbe, obvestite prodajalca.

Varnostna navodila

Pred prvo uporabo naprave preberite in upoštevajte ta navodila za uporabo ter priloženo brošuro Varnostna navodila za čistilne naprave s krtačnimi valji in razpršilno-ekstrakcijske naprave, št. 5.956-251.0, in ustrezno ukrepajte.

⚠ OPOZORILO

Naprava se lahko prevrne

Nevarnost telesnih poškodb

Naprave ne uporabljajte na nagnjenih površinah.

⚠ OPOZORILO

Nevarnost nesreč zaradi napačnega upravljanja

Osebe se lahko poškodujejo.

Upravljalci morajo biti ustrezno poučeni o uporabi te naprave.

Napravo je dovoljeno upravljati samo, če je pokrov motorja in vsi ostali pokrovi zaprti.

Varnostne naprave

⚠ OPOZORILO

Nevarnost telesnih poškodb!

Hude telesne poškodbe zaradi manjkajočih, spremenjenih ali neučinkovitih varnostnih naprav.

Ne obidite ali odstranite varnostnih naprav in ne onemogočite njihovega delovanja. Varnostna navodila so namenjena vaši varnosti.

Zaustavitev v sili

Napotek

Za takojšnjo ustavitev izvlecite inteligentni ključ (zaustavitev v sili).

Vzvod za vožnjo

Ko sprostite vzvod za vožnjo, se izklopita vozni pogon in pogon krtač.

Simboli na napravi



⚠ NEVARNOST

Postopek polnjenja

Električni udar

Ne odstranite zaščitnih pokrovčkov na polih baterije.

Zagotovite pravilno montažo



POZOR

Nevarnost poškodovanja

Voda poškoduje sesalno turbino

Poskrbite, da v tako označeno odprtino ne pride voda.

Navodila za (akumulatorsko) baterijo in polnilnik

Različica Li-ion ima vgrajene litij-ionske baterije. Zanje veljajo posebna merila. Odstranitev in namestitev ter preizkus okvarjenih baterij lahko opravi le servisna služba Kärcher ali strokovnjak. Za navodila za shranjevanje in prevoz se obrnite na servisno službo Kärcher.

⚠ NEVARNOST

Spremembe in predelave naprave niso dovoljene.

Baterije ne smete odpreti, saj obstaja nevarnost kratkega stika.

Poleg tega lahko uhajajo dražilni hlapi ali jedke tekočine.

Akumulatorske baterije ne izpostavljajte močni sončni svetlobi, vročini in ognju. Obstaja nevarnost eksplozije.

Polnilnika ne uporabljajte v potencialno eksplozivnem okolju.

Ne uporabljajte mokrega ali umazanega polnilnika.

Med postopkom polnjenja poskrbite za zadostno prezračevanje.

Nevarnost eksplozije. V bližini baterije ali polnilnega prostora baterije je prepovedano ustvarjanje odprtega plamena, sprožanje isker ali kajenje.

Nevarnost eksplozije. Ne odlagajte nobenega orodja ali podobnega na baterijo, torej na končne pole in celične konektorje.

⚠ OPOZORILO

Pred vsako uporabo preverite, ali sta naprava in omrežni kabel poškodovana. Poškodovanih naprav ne uporabljajte več, poškodovane dele pa naj popravi le usposobljeno osebje.

Otrokom preprečite dostop do baterij in polnilnika.

Ne polnite poškodovanih baterij. Poškodovane baterije zamenjajte pri servisni službi Kärcher.

Pokvarjene baterije ne odvrzite med gospodinjske odpadke. Obvestite servisno službo Kärcher.

Ne dotikajte se tekočine, ki izteka iz okvarjenih akumulatorskih baterij. V primeru nenamernega stika tekočino sperite z vodo. V primeru stika z očmi se posvetujte z zdravnikom.

⚠ PREVIDNOST

Upoštevajte ta navodila za uporabo. Upoštevajte priporočila zakonodajalca glede ravnanja z baterijami.

Omrežna napetost mora ustrezati napetosti, ki je navedena na tipski ploščici naprave.

Polnilnik uporabljajte samo za polnjenje odobrenih paketov akumulatorskih baterij.

Baterijo uporabljajte samo s to napravo. Uporaba v druge namene je prepovedana in nevarna.

Opozorilni simboli

Pri ravnanju z baterijami upoštevajte naslednja opozorila:

	Upoštevajte opombe, navedene v navodilih za baterijo, na njej in v teh navodilih za uporabo.
	Nosite zaščito za oči.
	Otrokom onemogočite dostop do kislin in baterij.
	Nevarnost eksplozije
	Ogenj, iskre, odprti plamen in kajenje so prepovedani.
	Nevarnost kislinskih opeklin
	Prva pomoč.
	Opozorilo
	Odstranjevanje
	Baterij ne mečite v koš za odpadke.

Opis naprave

Pregled naprave

Slika A

- ① Posoda s čistilom (samo različica DOSE)
- ② Sesalna gibka cev za čistilo (samo različica DOSE)
- ③ Odprtina za polnjenje rezervoarja za svežo vodo z zapiralom in vgrajeno merilno posodo
- ④ Varovalno sito turbine
- ⑤ Držalo gibke cevi
- ⑥ Polnilna cev za svežo vodo
- ⑦ Loputa za prezračevanje rezervoarja
- ⑧ Priključek za vodo sistema splakovanja rezervoarja za umazano vodo
- ⑨ Plovec
- ⑩ Sito za grobo umazanijo
- ⑪ Držalna tirnica za Homepage
- ⑫ Baterija
- ⑬ Držaj ometala
- ⑭ Čistilna glava R
- ⑮ Razdelilnik vode
- ⑯ Gumb za nadzor doziranja vode (samo različica Good)
- ⑰ Odlagalna površina za čistilni komplet »Homepage Box«
- ⑱ Pokrov rezervoarja za umazano vodo
- ⑲ Držalo za pametni telefon
- ⑳ Upravljalni pult
- ㉑ Rezervoar za umazano vodo
- ㉒ *Sistem za polnjenje s svežo vodo

- 23 Prikaz stanja napolnjenosti in izpustna cev za svežo vodo
- 24 Prijemna vdolbina za nagibanje rezervoarja za umazano vodo navzgor
- 25 Gumb za menjavo krtače (čistilna glava R)
- 26 Rezervoar za grobo umazanijo (samo čistilna glava R)
- 27 Rezervoar za svežo vodo
- 28 Tipska ploščica
- 29 Prizemna ročica sesalnega prečnika
- 30 Sesalni prečnik
- 31 Ročica za spuščanje sesalnega prečnika
- 32 Pedal za dviganje/spuščanje čistilne glave
- 33 Predal za shranjevanje
- 34 Sesalna gibka cev
- 35 Zapiralo rezervoarja za svežo vodo s filtrom
- 36 Kavelj za omrežni kabel
- 37 Gibka izpustna cev za umazano vodo z dozirno napravo
- 38 Potisno streme
- 39 Vzvod za vožnjo
- 40 Valjčne krtače (čistilna glava R)
- 41 Pedal za menjavo krtače (čistilna glava D)
- 42 Lamelna krtača (čistilna glava D)
- 43 Čistilna glava D 51
- 44 Vrtljivi gumb čiščenje krtače (čistilna glava D 51)
- 45 Vrata USB
- 46 Hramba za sesalni prečnik
- 47 Čistilna glava D 60
- 48 Pritrditev glave krtače
- 49 Čistilna glava O 51
- 50 Pogonska plošča in blazinica
- 51 Ročaj

* opcijsko, ** Ni vključeno v obseg dobave

Barvna oznaka

Sestavni deli naprave, ki jih mora upravljati ali vzdrževati uporabnik, so označeni z rumeno barvo.

Upravljalni pult

Slika B

- 1 Stikalo za izbiro programa
- 2 Vzvod za vožnjo
- 3 Tipka za doziranje vode
- 4 Zaslon
- 5 Predal za odlaganje pametnega telefona
- 6 Držalo za pametni telefon
- 7 Tipka za hitrost
- 8 Tipka za doziranje čistila
- 9 Tipka »+«
- 10 Tipka »-«
- 11 Inteligentni ključ
Bela – upravljavec
Rdeča – servisni tehnik

* Opcija

Stikalo za izbiro programa

Slika C

- 1 0
Naprava je izklopljena.
- 2 NAČIN ECO
Mokro čiščenje tal in sesanje umazane vode z manjšo porabo virov (manjše število vrtljajev krtače, moč sesanja, odmerki čistila in vode).
- 3 NORMALNI NAČIN
Tla očistite mokro in vsesajte umazano vodo.
- 4 INTENZIVNI NAČIN
Tla očistite mokro (z večjim odmerkom čistila in vode) in vsesajte umazano vodo.















Držalo sesalnega prečnika

Pri vožnji skozi ozke prostore ali pri skladiščenju lahko sesalni prečnik odstranite in ga obesite na rob naprave.

Slika D

- 1 Hramba sesalnega prečnika (rob naprave)
- 2 Sesalni prečnik

Simboli na napravi

-  Omrežni kabel za polnilnik
-  Pritrdilna točka
-  *Držalo krpe za čiščenje tal
-  *Polnjenje sveže vode
-  Napolnjenost rezervoarja za svežo vodo 25 %
-  Napolnjenost rezervoarja za svežo vodo 50 %
-  Napolnjenost rezervoarja za svežo vodo 100 %
-  Pedal za menjavo krtače (BD)
Tipka za menjavo krtače (BR)
-  Nastavitev nagiba krtače (samo čistilna glava D 51)
-  Izpust odpadne vode
Izpust sveže vode
-  Odstranjevanje posode za grobo umazanijo
-  Dviganje/spuščanje čistilne glave
-  Vozite naprej
-  Vozite nazaj

Inteligentni ključ

Inteligentni ključ se uporablja za vklop naprave in omogočanje nekaterih funkcij naprave.

- **Rumena: Upravljevec**
Naprava se lahko uporablja. Spremenite lahko vse nastavitve programov čiščenja, ki so za ta ključ sproščeni prek aplikacije za pametni telefon.
- **Siva: Pripravljalni delavec**
Naprava se lahko uporablja. Spremenite lahko vse nastavitve programov čiščenja, ki so na voljo za napravo.

Montaža

Razkladanje naprave

⚠ PREVIDNOST

Nevarnost poškodovanja pri vožnji naprave

Naprave ne smete voziti z dvignjeno glavo krtače, saj lahko poškodujete ali uničite čistilno enoto.

Pred raztovarjanjem ali vožnjo zložite glavo krtače navzdol.

1. Odvijte vijake na transportnih varovalih.

Slika E

Slika F

- ① Transportno varovalo
2. Odstranite transportna varovala.
3. Napravo potisnite s palete v smeri naprej.

Namestitev sesalnega prečnika

1. Obe prižemni ročici obrnite navzgor.

Slika G

- ① Sesalna gibka cev
 - ② Obesa sesalnega prečnika
 - ③ Sesalni prečnik
 - ④ Prižemna ročica
2. Sesalni prečnik vstavite v obeso sesalnega prečnika.
 3. Obe prižemni ročici obrnite navzdol.

Montaža krtač

1. Montaža krtač je opisana v poglavju "Vzdrževalna dela".

Baterije

Priporočene baterije

POZOR

Nevarnost poškodovanja

Baterije je mogoče zamenjati samo z baterijami enake tehnologije.

Svinčevih baterij ne smete zamenjati z litij-ionskimi baterijami

Litij-ionskih baterij ne smete zamenjati s svinčevimi baterijami.

Svinčeve baterije:

Opis	Št. za naročilo
Komplet 76 Ah - brez vzdrževanja, 24 V	2.815-099.0
Komplet 105 Ah - brez vzdrževanja, 24 V	2.815-100.0
Komplet 115 Ah - brez vzdrževanja, 24 V	2.815-091.0
Komplet 80 Ah - brez vzdrževanja, 24 V	2.815-090.0

Za napravo sta potrebni 2 bateriji

Litij-ionske baterije:

Opis	Št. za naročilo
80 Ah, 25,6 V	6.654-454.0
90 Ah, 25,6 V	6.654-558.0

Za napravo je potrebna 1 baterija.

Največje mere baterije

Dolžina	350
Širina	355
Višina	290

Vstavljanje in priključitev baterij

Napotek

Pri različici naprave z baterijo Li-Ion je baterija že nameščena in priključena.

⚠ NEVARNOST

Nevarnost požara in eksplozije!

Na baterijo ne polagajte orodja ali podobnih predmetov. Kratki stik in nevarnost eksplozije.

Obvezno se izogibajte kajenju in odprtemu plamenu.

Prostori, v katerih se polnijo baterije, morajo biti dobro prezračeni, saj med polnjenjem nastaja zelo eksploziven plin.

⚠ OPOZORILO

Nevarnost poškodovanja zaradi prevrnitve naprave!

Pri odstranjevanju in nameščanju baterij se naprava lahko prevrne.

Pri odstranjevanju in vgradnji baterij bodite pozorni, da je naprava v varnem stanju.

POZOR

Nevarnost poškodovanja krmilne elektronike!

Krmilno elektroniko lahko uničite z zamenjavo polarnosti priključkov baterije.

Pri priključitvi baterije pazite na pravilno polarnost.

⚠ OPOZORILO

Nevarnost za življenje zaradi požara ali eksplozije, če so baterije globoko izpraznjene!

Neppravilno polnjenje globoko izpraznjenih baterij lahko povzroči požar.

Če je baterija globoko izpraznjena, naprave ne uporabljajte.

Pred zagonom sistema se prepričajte, da je baterija napolnjena.

1. Napravo potisnite približno 2 m naprej, tako da so krmilna kolesca obrnjena nazaj.
2. Rezervoar za umazano vodo držite za prijemno vdolbino in ga pomaknite navzgor in na stran.
3. Baterije vstavite v odprtino.
4. Priključitev baterij:
 - a Vstavite distančnike.

Slika H

- ① Distančnik 340x40x10 (9.763-222.0)
- ② Povezovalni kabel
- ③ Baterija
- ④ 80 Ah: Distančnik 295x94x10 (5.642-034.0)
115 Ah: Distančnik 295x94x23 (5.642-033.0)
- ⑤ Priključni kabel za baterijo (-)
- ⑥ Priključni kabel za baterijo (+)

b Obe bateriji povežite s povezovalnim kablom.

c Priključni kabel priključite na še vedno prosta pola baterije (+) in (-).

5. Rezervoar za umazano vodo obrnite navzdol.

Aktivacija Li-Ion baterije

Li-Ion baterije so dobavljene v transportnem načinu in jih je treba aktivirati, pred zagonom naprave.

1. Napolnite baterijo (glejte »Zagon/polnjenje baterije«), s čimer se konča transportni način.

Odstranjevanje baterije

⚠ OPOZORILO

Nevarnost poškodovanja in telesnih poškodb pri odstranjevanju in nameščanju baterij ter nagibanju naprave!

Telesne poškodbe in materialna škoda

Pri odstranjevanju in vgradnji baterij bodite pozorni, da je naprava v varnem stanju.

⚠ OPOZORILO

Naprava se lahko prevrne

Nevarnost telesnih poškodb, nevarnost poškodb naprave

Baterije odstranite le, če je na napravo pritrjena čistilna glava.

1. Stikalo za izbiro programa premaknite v položaj »0«.
2. Izvlecite inteligentni ključ.
3. Izpraznite rezervoar za umazano vodo.
4. Napravo potisnite približno 2 m naprej, tako da so krmilna kolesca obrnjena nazaj.
5. Rezervoar za umazano vodo držite za prijemno vdolbino in ga pomaknite navzgor in na stran.
6. Odklopite kabel od negativnega pola baterije.
7. Odklopite preostali kabel od baterij.
8. Odstranite distančnike.
9. Odstranite baterije.
10. Porabljene baterije odstranite v skladu z veljavnimi zakonskimi določbami.

Zagon

Nastavljanje karakteristike polnjenja

Pred prvim zagonom, po servisni ponastavitvi ali pri zamenjavi baterije z drugim tipom je obvezno treba nastaviti karakteristiko polnjenja.

⚠ NEVARNOST

Nevarnost zaradi nenamernega zagona naprave

Nevarnost telesnih poškodb

Pred vsemi deli na napravi izvlecite kabelski priključek vžigalne svečke ali izključite akumulator.

POZOR

Nevarnost poškodovanja baterije

Neppravilna karakteristika polnjenja lahko vpliva na življenjsko dobo in zmogljivost polnjenja baterije.

Prepričajte se, da je v napravi izbrana značilna karakteristika baterije, ki ustreza bateriji.

Trenutno izbrano karakteristiko baterije lahko med polnjenjem vidite na zaslonu ali prek aplikacije v območju "Stanje naprave".

Napotek

Karakteristiko polnjenja lahko prilagodi le servisna služba podjetja Kärcher.

Karakteristike baterije so na voljo za naslednje baterije:

- EXIDE GF12105V
- HOPPECKE TB115
- EXIDE GF12076V
- EXIDE FF12080W
- TROJAN 27TMX
- HOPPECKE TB80
- ZENITH L120185

Napotek

Da bi lahko uporabljali tudi druge baterije, lahko servisna služba podjetja Kärcher ustvari karakteristiko baterije po meri, za kar je treba zagotoviti ustrezne parametre baterije.

Polnjenje baterije

⚠ NEVARNOST

Nevarnost poškodovanja zaradi polnilnika!

Električni udar zaradi nepravilne uporabe polnilnika!

Upoštevajte omrežno napetost in zaščito na tipski ploščici naprave.

Polnilnik uporabljajte samo v suhih prostorih, ki so dovolj prezračeni.

Vgrajeni polnilnik je elektronsko krmiljen in primeren za vse priporočene baterije, samodejno zaključí postopek polnjenja.

Napotek

Z uporabo hitrega polnilnika lahko čas polnjenja skrajšate na največ 2,5 ure (samo za litij-ionsko različico).

Napotek

Za vsako vrsto vgrajene baterije je treba nastaviti ustrezno karakteristiko polnjenja.

Med polnjenjem je na zaslonu prikazana vgrajena baterija.

Čas polnjenja je približno najv. 14 ur.

Med polnjenjem naprave ni mogoče uporabljati.

Napotek

Naprava ima zaščito pred popolno izpraznitvijo; če je med obratovanjem dosežena minimalna še dovoljena kapaciteta, se motor krtač in turbina izključita.

1. Napravo takoj premaknite do predvidenega mesta polnjenja in se pri tem izogibajte klancem.
2. Priključite električni vtič priključnega kabla v vtičnico.
3. Polnite, dokler se na zaslonu ne prikaže polna napolnjenost.

Baterije z minimalnim vzdrževanjem (mokre baterije)

⚠ NEVARNOST

Nevarnost opeklin zaradi uhajanja kisline!

Baterijo napolnite z vodo šele, ko je izpraznjena.

Pri ravnanju z baterijsko kislino uporabljajte zaščitna očala in morebitne razpršitve kisline na kožo ali oblačila takoj sperite z vodo.

POZOR

Nevarnost poškodovanja baterij!

Če uporabljate vodo z dodatki, izgubite garancijo za baterijo.

Za polnjenje baterij uporabite samo destilirano ali razsoljeno vodo (EN 50272-T3).

Ne uporabljajte nobenih tujih dodatkov ali sredstev za izboljšavo.

1. Eno uro pred koncem polnjenja dodajte destilirano vodo. Pri tem upoštevajte ustrezno raven kisline v skladu z oznako baterije.

Na koncu polnjenja morajo vse celice uplinjati.

Vklop naprave

1. Inteligentni ključ vstavite v upravljalni pult.
2. Stikalo za izbiro programa zavrtite na program za čiščenje.

Na zaslonu se prikaže eno za drugim:

- Logotip Kärcher
- Čas do naslednjega servisa v urah
- Stanje baterije in ure delovanja
- Različica programske opreme
- Prikaz delovanja

Slika I

- ① Stanje napolnjenosti baterije
 - ② Nastavljen odmerek vode (samo za naprave z električnim vodnim ventilom)
 - ③ Nastavljena hitrost
 - ④ Nastavljen odmerek čistila (samo z različico naprave DOSE)
- Naprava je pripravljena za obratovanje.

Seznanjanje pametnega telefona

Z aplikacijo »Machine Connect« na pametnem telefonu, ki je povezan z napravo, lahko izvajate napredne funkcije naprave:

- nastavitev vrste čistilne glave
- nastavitev največje hitrosti transporta
- izklop/ vklop vrat USB
- nastavitev časa delovanja krtač(-e)
- nastavitev časa delovanja sesanja
- vklop/izklop doziranja vode glede na hitrost
- upravljanje dovoljenj rumenega inteligentnega ključa
- obnovitev tovarniških nastavitev

Napotek

Možne funkcije so odvisne od različice naprave.

1. S pametnim telefonom optično preberite kodo QR na napravi.

Slika J

- ① KODA
 - ② Simbol Bluetooth®
2. Na pametni telefon namestite aplikacijo »Machine Connect« in jo zaženite.
 3. Inteligentni ključ vstavite v upravljalni pult.
 4. Hkrati pritisnite in za 3 sekunde držite tipki »+« in »-« na upravljalnem pultu naprave.

Napotek

Med postopkom seznanjanja utripa simbol Bluetooth® na upravljalnem pultu.

5. Pri seznanjanju sledite navodilom aplikacije v pametnem telefonu.

6. Funkcije aplikacije so razložene v pametnem telefonu.

Napotek

Če je pametni telefon seznanjen z napravo, simbol Bluetooth svetli neprekinjeno.

Napotek

Mobilni telefon lahko priključite na vrata USB naprave in tako napolnite baterijo.

Zahteve za vzdrževanje

Po preteku določenega trajanja obratovanja se na zaslonu prikaže poziv za izvedbo različnih vzdrževalnih opravil:

Poziv	Interval (ure)
ČIŠČENJE FILTER SESALNIKA	10
ČIŠČENJE SESALNI PREČNIK	20
ČIŠČENJE FILTRIRANJE VODE	50
PREVERI OBRABA KRTAČ	100
PREVERI SESALNI NASTAVEK	100

1. Izvedite navedeno vzdrževalno opravilo.
2. Za potrditev pritisnite katero koli tipko na upravljalnem pultu. Poziv se ponastavi in ponovno prikaže po pretečenem intervalu.

Obratovanje

⚠ NEVARNOST

Nevarne situacije pri obratovanju

Nevarnost telesnih poškodb

V primeru nevarnosti izpusite vzvod za vožnjo.

Izguba stabilnosti

Nevarnost telesnih poškodb

S pedalom dvigajte/spuščajte čistilno glavo samo z eno nogo.

Drugo nogo imejte trdno in varno na tleh.

Polnjenje obratovalnih snovi

Polnjenje sveže vode

1. Odprite zapiralo rezervoarja za svežo vodo.
2. Svežo vodo (največ do 50 °C) dolijte do spodnjega roba polnilne odprtine.
Napotek: Gibka cev za svežo vodo lahko med polnjenjem pritrdite z držalom gibke cevi.
3. Zaprite zapiralo rezervoarja za svežo vodo.

S polnilno cevjo napolnite s svežo vodo

1. Polnilno cev izvlecite iz naprave.
2. Konec polnilne cevi priključite na vodovodno pipo.
3. Snemite zapiralo rezervoarja za svežo vodo.
4. Odprite dovod vode (temperatura vode največ 50 °C).
5. Skozi polnilno odprtino opazujte stanje napolnjenosti rezervoarja za svežo vodo.
6. Zaprite dotok vode, ko stanje napolnjenosti doseže spodnji rob polnilnega priključka.
7. Namestite zapiralo rezervoarja za svežo vodo.
8. Ločite polnilno cev od vodovodne pipe.
9. Polnilno cev vstavite v napravo.

Nalivanje sveže vode v sistem polnjenja

1. Cev za vodo priključite v priključni nastavek sistema polnjenja (najvišja temperatura vode 50 °C).
2. Odprite dotok vode.
3. Nadzorujte napravo – sistem samodejnega polnjenja prekine dotok vode, ko je rezervoar za svežo vodo poln.
4. Zaprite dotok vode.
5. Odstranite cev za vodo.

Napotki za čistila

POZOR

Nevarnost poškodovanja zaradi uporabe neustreznega čistila ali negovalnega sredstva!

Materialna škoda

Uporabljajte izključno čistila in negovalna sredstva, ki jih priporoča podjetje Kärcher. Z uporabo neustreznih čistil in negovalnih sredstev lahko poškodujete napravo ter tla in površine.

Upoštevajte predvidene namene uporabe in varnostne podatkovne liste čistil in negovalnih sredstev.

Nikoli ne uporabljajte čistil in negovalnih sredstev, ki so vnetljiva, se močno penijo ali vsebujejo topila, klorovodikovo ali fluorovodikovo kislino.

Napotek

Ne uporabljajte zelo penečih čistil.

Priporočena čistila

Uporaba	Čistilo
Vzdrževalno čiščenje vseh vodoodpornih tal	CA 50 C RM 756
Vzdrževalno čiščenje s komponentami za nego	RM 746 RM 780
Vzdrževalno in osnovno čiščenje industrijskih talnih oblog	RM 69
Vzdrževalno čiščenje sijajnih oblog	RM 755
Vzdrževalno in osnovno čiščenje keramičnih ploščic	RM 753
Vzdrževalno in osnovno čiščenje kislinsko odpornih oblog	RM 751

Uporaba	Čistilo
Čiščenje in razkuževanje	RM 732
Osnovno čiščenje vseh alkalno odpornih talnih oblog	RM 752
Osnovno čiščenje in odstranjevanje pre-maza za tla, občutljiva na alkalije	RM 754

Dodajanje čistila z dozirno napravo

Samo različica DOSE:

Sveži vodi se na poti do čistilne glave prek dozirne naprave doda čistilo.

1. Posodo s čistilom napolnite s čistilom.

Napotek

Z dozirno napravo lahko dodate največ 3 % čistila. Pri večjih odmerkih je treba čistilo naliti v rezervoar za svežo vodo.

POZOR

Nevarnost zamašitve

Pri dodajanju čistila v rezervoar za svežo vodo se lahko čistilo izsuši in ovira delovanje dozirne naprave.

Po dodajanju čistila v rezervoar za svežo vodo napravo sperite s čisto vodo: Izberite program za čiščenje z nanosom vode, nastavite količino vode na najvišjo vrednost, doziranje čistila nastavite na 0.

Dodajanje čistila brez dozirne naprave

1. Dodajte čistilo v rezervoar za svežo vodo.

Napotek

Pokrovček polnilne odprtine ima v notranjosti skalo, s katero lahko izmerite količino čistila.

Nastavljanje doziranja čistila

Pri različici naprave DOSE se čistilo doda sveži vodi na poti do čistilne glave.

Doziranje čistila lahko nastavite ločeno za vsak program čiščenja.

1. Inteligentni ključ vstavite v upravljalni pult.
2. S stikalom za izbiro programa izberite program čiščenja, ki ga želite nastaviti.
3. Pritisnite tipko za doziranje čistila.
4. S tipkama »+« in »-« nastavite zeleno doziranje čistila.
5. Če želite sprejeti nastavev, počakajte 3 sekunde ali pritisnite eno od drugih tipk.

Nastavljanje količine vode

1. Količino vode nastavite glede na onesnaženost talne obloge.

Napotek

Prve poskuse čiščenja izvedite z majhno količino vode. Postopoma povečajte količino vode, dokler ne dosežete zelenega rezultata čiščenja.

Napotek

Ko je rezervoar za svežo vodo prazen, čistilna glava deluje naprej brez dovajanja tekočine.

Ročni vodni ventil

Naprava z ročnim vodnim ventilom je opremljena z regulacijskim gumbom za doziranje vode na desni strani upravljalnega pulta.

1. Gumb za reguliranje doziranja vode prekopite na zeleno vrednost.

Napotek

Namakanje krtače je aktivno le, ko je čistilna glava spuščena in je aktiviran vzvod za vožnjo.

Električni vodni ventil

Naprava z električnim vodnim ventilom je opremljena s tipko za doziranje vode na upravljalnem pultu.

Doziranje vode lahko nastavite ločeno za vsak program čiščenja.

1. Inteligentni ključ vstavite v upravljalni pult.
2. S stikalom za izbiro programa izberite program čiščenja, ki ga želite nastaviti.
3. Pritisnite tipko doziranja vode.
4. S tipkama »+« in »-« nastavite zeleno doziranje vode.
5. Če želite sprejeti nastavev, počakajte 3 sekunde ali pritisnite eno od drugih tipk.

Napotek

Namakanje krtače je aktivno le, ko je čistilna glava spuščena in je aktiviran vzvod za vožnjo.

Prilagajanje naklona sesalnega prečnika

Naklon je treba nastaviti tako, da so sesalni nastavki sesalnega prečnika enakomerno pritisnjeni na tla po celotni dolžini.

1. Napravo postavite na površino brez naklona.
2. Izberite program »Sesanje«.
3. Napravo premaknite malenkost naprej. Sesalni prečnik se spusti.
4. Odčitajte vrednost z vodne tehtnice.

Slika K

- ① Vijak
 - ② Matica
 - ③ Vodna tehtnica
5. Odvijte matico M 12, medtem ko z viličastim ključem držite šeststrobi vijak M 10.
 6. Vijak nastavite tako, da bo prikaz vodne tehtnice med obema črticama.
 7. Zategnite matico M 12, medtem ko z viličastim ključem držite šeststrobi vijak M 10.
 8. Novo nastavitev preverite tako, da v načinu sesanja s spuščnim sesalnim prečnikom premaknete napravo za kratek čas naprej in opazujete libelo. Po potrebi ponovite postopek nastavitve.

Nastavljanje višine

Nastavitev višine vpliva na ukrivljenost sesalnih nastavkov pri stiku s tlemi.

Napotek

Osnovna nastavitvev: 3 podložke zgoraj, 3 podložke pod sesalnim prečnikom.

Neravna podlaga: 5 podložk zgoraj, 1 podložka pod sesalnim prečnikom.

Zelo gladka podlaga: 1 podložka zgoraj, 5 podložk pod sesalnim prečnikom.

1. Odvijte matice.

Slika L

- ① Matica
 - ② Podložka
 - ③ Distančni tulec z držalom
2. Med sesalni prečnik in distančni tulec namestite želeno število podložk.
 3. Preostale podložke namestite nad distančni tulec.
 4. Privijte matico in jo zategnite.
 5. Postopek ponovite pri drugem distančnem tulcu.

Napotek

Oba distančna tulca nastavite na enako višino.

Nastavljanje stranskega vleka krtače

(Samo s čistilno glavo D 51)

Če naprava med čiščenjem vleče na eno stran, lahko to odpravite tako, da prilagodite nagib krtače.

Napotek

Po zamenjavi krtače/blazinice bo morda treba ponovno nastaviti stranski vlek.

1. Nastavite vrtljivi gumb za nagib krtače, dokler naprava ne vozi naravnost naprej.

Slika M

- ① Vrtljivi gumb za naklon krtače

Vklop naprave

1. Stikalo na ključ preklopite v položaj »1«.
Na zaslonu je prikazano eno za drugim:
 - Obdobje do naslednjega servisa.
 - Različica programske opreme upravljalne enote.
 - Stanje napoljenosti akumulatorske baterije in število delovnih ur.

Vožnja

Napotek

Naprava je izdelana tako, da čistilna glava štrli v desno. To omogoča pregledno delo blizu roba.

1. Vstavite inteligentni ključ.
2. Ročico za spuščanje sesalnega prečnika potisnite navzgor.
3. Pedal za dviganje/spuščanje čistilne glave pomaknite navzdol in ga zaskočite na desno.
4. Stikalo za izbiro programa nastavite na zeleni program.

△ PREVIDNOST

Nevarnost poškodovanja pri vožnji naprave

Naprave ne smete voziti z dvignjeno glavo krtače, saj lahko poškodujete ali uničite čistilno enoto.

Pred raztovarjanjem ali vožnjo zložite glavo krtače navzdol.

5. Vozite napravo.
 - a Vzvod za vožnjo potisnite naprej. Naprava vozi naprej.
 - b Vzvod za vožnjo potisnite nazaj. Naprava vozi vzvratno.

Napotek

Naprava se začne premikati šele po premiku vzvoda za vožnjo za približno 5°.

6. Izpustite vzvod za vožnjo. Naprava se ustavi.

Čiščenje

POZOR

Nevarnost poškodovanja

Če napravo dalj časa upravljate na enem mestu, se lahko talna obloga poškoduje.

Naprave ne uporabljajte na mestu.

1. Vstavite inteligentni ključ.
2. Stikalo za izbiro programa nastavite na zelen program za čiščenje.
3. Ročico za spuščanje sesalnega prečnika potisnite navzdol.
4. Pedal za dviganje/spuščanje čistilne glave pritisnite navzdol, ga premaknite v levo in pustite, da se dvigne.
5. Vzvod za vožnjo potisnite naprej in zapeljite čez površino, ki jo želite očistiti.

Napotek

Če je rezervoar za umazano vodo poln, plovec zapre sesalno odprtino, sesalna turbina pa deluje s povišanim številom vrtljajev. V tem primeru izklopite sesanje in se odpeljite do mesta za praznjenje rezervoarja za umazano vodo.

Prenehanje obratovanja

Zaključek čiščenja

1. Gumb za reguliranje količine vode obrnite v položaj »OFF« (ne velja za različico DOSE).
2. Izpustite vzvod za vožnjo.
3. Pedal za dviganje/spuščanje čistilne glave pritisnite navzdol in ga zaskočite na desno.
4. Nadaljujte z vožnjo na krajši razdalji. Preostala voda se odsesa.
5. Ročico za spuščanje sesalnega prečnika potisnite navzgor.

Izpuščanje umazane vode

△ OPOZORILO

Onesnaževanje okolja!

Onesnaževanje okolja zaradi nepravilnega odlaganja v odpadne vode.

Upoštevajte krajevne predpise o obdelavi odpadne vode.

1. Odstranite gibko izpustno cev iz držala in jo položite nad ustrezní zbiralnik.

Slika N

2. Gibko izpustno cev na predvidenem mestu stisnite ali prelomite.
3. Odprite pokrov gibke izpustne cevi.
4. Izpustite umazano vodo. Količino vode regulirajte s stiskanjem ali prepogibanjem.
5. Rezervoar za umazano vodo sperite s čisto vodo.

Sistem splakovanja rezervoarja za umazano vodo

1. Odstranite gibko izpustno cev za umazano vodo iz držala in jo položite nad ustrežni zbiralnik.
2. Odprite pokrov dozirne naprave pri gibki izpustni cevi.
3. Odvijte pokrov rezervoarja za umazano vodo.
4. S sistema splakovanja povlecite gibljivo zapiralo.
5. Cev za vodo povežite s sistemom splakovanja.

Slika O

- ① Zapiralo
 - ② Loputa za prezračevanje rezervoarja
 - ③ Sistem splakovanja priključka za vodo
6. Zaprite pokrov rezervoarja za umazano vodo.
 7. Odprite dotok vode in približno 30 sekund izpirate rezervoar za umazano vodo.
Po potrebi postopek izpiranja ponovite 2–3-krat.
 8. Zaprite dotok vode in odklopite gibko cev od naprave.
 9. Na dotok vode v sistem splakovanja ponovno pritrдите gibljivo zapiralo.
 10. Zaprite pokrov rezervoarja za umazano vodo. Pritisnite loputo za prezračevanje rezervoarja tako, da ostane odprta odprtina in se lahko rezervoar za umazano vodo posuši.
 11. Gibko izpustno cev za umazano vodo potisnite v držalo in zaprite pokrov dozirne naprave.

Izpuščanje sveže vode pri zapiralu

1. Odprite zapiralo rezervoarja za svežo vodo.
2. Izpustite svežo vodo.
3. Očistite filter.
4. Namestite zapiralo rezervoarja za svežo vodo.

Izpuščanje sveže vode na prikazu stanja polnosti

1. Odstranite gibko cev prikaza stanja polnosti iz držala in jo zanihajte navzdol.
2. Ponovno pritrдите cev.

Praznjenje rezervoarja za grobo umazanijo

(Samo pri čistilni glavi R)

1. Dvignite in izvlecite rezervoar za grobo umazanijo.

Slika P

- ① Rezervoar za grobo umazanijo
2. Izpraznite rezervoar za grobo umazanijo in ga po potrebi očistite.
 3. Znova vstavite rezervoar za grobo umazanijo.

Parkiranje naprave

1. Stikalo za izbiro programa obrnite v položaj »0«.
2. Izvlecite inteligentni ključ.
3. Ročico za dviganje/spuščanje čistilne glave potisnite navzdol in v desno, da zaskoči.
4. Ročico za spuščanje sesalnega prečnika potisnite navzgor.
5. Napravo zavarujte pred nenamernim premikanjem.
6. Zaprite pokrov rezervoarja za umazano vodo. Pritisnite loputo za prezračevanje rezervoarja tako, da zaskoči v utor rezervoarja za svežo vodo, da se lahko rezervoar za umazano vodo posuši.
7. Po potrebi napolnite baterijo.

Transport

⚠ NEVARNOST

Vožnja po klančinah

Nevarnost telesnih poškodb

Naprava lahko pri nakladanju in razkladanju obratuje samo na naklonih do največje vrednosti (glejte poglavje »Tehnični podatki«).

Vozite počasi.

⚠ PREVIDNOST

Neupoštevanje teže

Nevarnost telesnih poškodb in materialne škode

Pri transportu upoštevajte težo vozila.

Napravo lahko naložite le, če sta rezervoarja za umazano in svežo vodo prazna.

Napravo naložite samo s pomočjo druge osebe ali z voznim pogonom.

1. Pedal za dviganje/spuščanje čistilne glave pritisnite navzdol in ga zaskočite na desno.
2. Odstranite krtače, da ne pride do poškodovanja.
3. Sesalni prečnik odstranite iz naprave.
4. Pri transportu v vozilih napravo s pritrdilnimi ušesci zavarujte proti zdrsu in prevrnitvi v skladu s trenutno veljavnimi smernicami.

Slika Q

Skladiščenje

⚠ PREVIDNOST

Nevarnost telesnih poškodb in poškodovanja pri neupoštevanju teže

Pri skladiščenju upoštevajte težo naprave.

POZOR

Nevarnost poškodovanja zaradi zmrzali!

Materialna škoda

Svežo in umazano vodo popolnoma izpraznite iz naprave. Voda, ki ni popolnoma izpraznjena, lahko med zamrzovanjem poškoduje napravo.

Med obratovanjem, transportom in skladiščenjem napravo vedno zaščitite pred zmrzaljo.

- Napravo je dovoljeno skladiščiti samo v notranjih prostorih.
- Pred daljšim obdobjem skladiščenja popolnoma napolnite baterije.
- Med skladiščenjem baterije popolnoma napolnite vsaj enkrat mesečno.

Nega in vzdrževanje

⚠ NEVARNOST

Nenamern vklop naprave

Nevarnost telesnih poškodb

Stikalo za izbiro programa obrnite v položaj »0«.

Pred vsemi deli na napravi izvlecite inteligentni ključ.

Izvlecite električni vtič polnilnika.

- Izpustite in odstranite umazano in svežo vodo.

Varnostni pregledi / pogodba o vzdrževanju

Z vašim prodajalcem se lahko dogovorite za redne varnostne preglede ali sklenete pogodbo o vzdrževanju. Pustite si svetovati.

Vzdrževalni intervali

Po vsakem obratovanju

POZOR

Nevarnost poškodovanja!

Nevarnost poškodovanja naprave zaradi nepravilnega čiščenja.

Naprave ne pršite z vodo in ne uporabljajte agresivnih čistil.

- Izpustite umazano vodo.
- Rezervoar za umazano vodo očistite s sistemom splakovanja rezervoarja za umazano vodo.
- Iz rezervoarja za umazano vodo odstranite sito za grobo umazanijo in ga očistite.
- Preverite sito zaščite turbine, po potrebi ga odstranite in očistite.
- Očistite zunanost naprave z vlažno krpo, pomočeno v blag pralni lug.
- Samo čistilna glava R: Odstranite in izpraznite rezervoar za grobo umazanijo.
- Samo čistilna glava R: Očistite razdelilnik vode.
- Očistite sesalne nastavke, preverite obrabljenost in jih po potrebi zamenjajte.
- Očistite strgalne ustnice na čistilni glavi, preverite obrabljenost in jih po potrebi zamenjajte.

- Očistite krtače, preverite obrabljenost in jih po potrebi zamenjajte.
- Zaprite pokrov rezervoarja za umazano vodo. Pritisnite loputo za prezračevanje rezervoarja tako, da ostane odprta odprtina in se lahko rezervoar za umazano vodo posuši.
- Napolnite baterijo.
Svinčeva baterija:
 - Če je stanje napolnjenosti pod 50 %, napolnite baterijo v celoti in brez prekinitiv.
 - Če je stanje napolnjenosti nad 50 %, baterijo napolnite le, če je pri naslednji uporabi potreben celoten čas delovanja.
- **Litij-ionska baterija:**
 - Po potrebi jih napolnite.

Mesečno

- Izpraznite in sperite rezervoar za svežo vodo.
- Očistite filter za svežo vodo.
- Očistite plovec.
- Za napravo v mirovanju s svinčevo baterijo: Izvedite izravnavno polnjenje baterije.
- Preverite oksidacijo baterijskih polov in jih po potrebi skrajšajte. Poskrbite, da so povezovalni kabli čvrsto pritrjeni.
- Očistite tesnila med rezervoarjem za umazano vodo in pokrovom ter preverite njihovo tesnjenje, po potrebi jih zamenjajte.
- Samo čistilna glava R: Očistite predor krtače.
- Samo čistilna glava R: Odstranite letev za razdelitev vode na čistilni glavi in očistite vodni kanal.
- Pri svinčevih baterijah, ki potrebujejo vzdrževanje, preverite kislinsko gostoto celic.
- V primeru daljšega obdobja mirovanja, napravo izklopite s popolnoma napolnjenimi baterijami. Baterijo popolnoma napolnite vsaj enkrat mesečno.

Letno

- Predpisan pregled naj izvaja servisna služba.

Vzdrževalna dela

Čiščenje sita za grobo umazanijo

1. Odvijte pokrov rezervoarja za umazano vodo.
Slika R
- ① Sito za grobo umazanijo
2. Sito za grobo umazanijo odstranite v smeri navzgor.
3. Sperite sito za grobo umazanijo pod tekočo vodo.
4. Vstavite sito za grobo umazanijo v rezervoar za umazano vodo.

Čiščenje razdelilnika vode

1. Potisnite zaskočno ročico proti levi in hkrati potegnite razdelilnik vode stran od čistilne glave.

Slika W

- ① Razdelilnik vode
- ② Zaskočna ročica
2. S čistilne glave odstranite razdelilnik vode.
3. Očistite razdelilnik vode.
4. Levo stran letve vstavite v čistilno glavo.
5. Zasukajte razdelilnik vode proti čistilni glavi in ga zaskočite na desni strani.

Čiščenje filtra za svežo vodo

1. Izpustite svežo vodo.
2. Odvijte zapiralo rezervoarja za svežo vodo.
Slika S
- ① Filter za svežo vodo
- ② Zapiralo rezervoarja za svežo vodo
3. Izvlecite filter za svežo vodo in ga sperite s čisto vodo.
4. Vstavite filter za svežo vodo.
5. Namestite zapiralo rezervoarja za svežo vodo.

Obračanje ali zamenjava sesalnih nastavkov

Če so sesalni nastavki obrabljeni, jih je treba obrniti ali zamenjati. Sesalne nastavke lahko obrnete 3-krat, dokler se ne obrabijo vsi 4 robovi.

1. Odstranite sesalni prečnik.
2. Odvijte zvezdasta ročaja.

Slika T

- ① Zvezdasti ročaj
- ② Napenjalni trak
- ③ Notranji del sesalnega prečnika
- ④ Natezalno zapiralo
3. Izvlecite notranji del sesalnega prečnika.
4. Odprite natezalno zapiralo.
5. Odstranite napenjalni trak.
6. Sesalne nastavke vzemite iz notranjega dela.

Slika U

- ① Strgalna ustnica
- ② Podporna ustnica
- ③ Notranji del sesalnega prečnika
- ④ Napenjalni trak
7. Obrnjene ali nove sesalne nastavke pritisnite na čepke notranjega dela sesalnega prečnika.
8. Namestite napenjalni trak.
9. Notranji del sesalnega prečnika potisnite v zgornji del.
10. Privijte zvezdasta ročaja in ju zategnite.

Zamenjava kolutne krtače

Napotek

Kolutne krtače zamenjajte, ko dolžina ščetin doseže 10 mm.

1. Ročico za dviganje/spuščanje čistilne glave potisnite navzdol in v desno, da zaskoči.
2. Pedal za menjavo krtač potisnite navzdol.
3. Kolutno krtačo izvlecite ob strani pod glavo krtače.
4. Novo kolutno krtačo držite pod čistilno glavo in jo potisnite navzgor, da se zaskoči.

Zamenjava krtačnih valjev

Napotek

Zamenjajte krtačne valje, ko dolžina ščetin doseže 10 mm.

1. Ročico za dviganje/spuščanje čistilne glave potisnite navzdol in v desno, da zaskoči.
2. Pritisnite tipko za zamenjavo krtač.

Slika V

- ① Tipka za zamenjavo krtač
- ② Pokrov ležaja
- ③ Krtačni valj
3. Odmaknite pokrov ležaja v desno.
4. Izvlecite krtačni valj.
5. V položaje ležaja namestite nov sprednji krtačni valj.
6. V položaje ležaja namestite nov zadnji krtačni valj.
7. Pokrov ležaja zasukajte nazaj in ga zaskočite na svoje mesto.

Zamenjava blazinice

Slika Y

- ① Pridržni sornik potisnega droga
 - ② Ročaj
1. Izvlecite stransko ležeč pridržni sornik potisnega droga in ga obrnite (2x).
 2. Orbitalno glavo držite za ročaj in jo zavrtite navzgor, kolikor se da.

Napotek

Orbitalna glava se v tem položaju trdno zaskoči s pridržnim sornikom.

3. Počasi odstranite blazinico s pogonske plošče.

Slika AA

- ① Sredinska ključavnica
 - ② Pogonska plošča
4. Novo blazinico poravnajte s sredinsko ključavnico.
 5. Blazinico po vsej površini trdno pritisnite na pogonsko ploščo.

Slika Z

- ① Vpetje pridržnega sornika
6. Orbitalno glavo primite za ročaj, izvlecite vpetje pridržnega sornika, obrnite orbitalno glavo nazaj v delovni položaj in dovolite, da vpetje pridržnega sornika med vrtenjem zdrsne nazaj v začetni položaj.
 7. Pridržni sornik potisnega droga zaklenite v drsno pušo tako, da glavo postavite proti varilnemu sklopu in zavrtite ročaja pridržnega sornika (2x).

Napotek

Prepričajte se, da je pridržni sornik popolnoma zataknen.

8. Ročaj pritisnite navzdol do omejevalnika.

Zamenjajte pogonsko ploščo z blazinico

Slika Y

- ① Pridržni sornik potisnega droga
 - ② Ročaj
1. Izvlecite stransko ležeč pridržni sornik potisnega droga in ga obrnite (2x).
 2. Orbitalno glavo držite za ročaj in jo zavrtite navzgor, kolikor se da.

Napotek

Orbitalna glava se v tem položaju trdno zaskoči s pridržnim sornikom.

3. Počasi odstranite blazinico s pogonske plošče.

Slika AA

- ① Pogonska plošča
 - ② Sredinska ključavnica
4. Odvijte vijak na pogonski plošči z aluminijastim adapterjem (6x).
 5. Odvijte vijak na sredinski ključavnici (3x).
 6. Zamenjajte pogonsko ploščo s krtačo.
 7. Privijte pogonsko ploščo z aluminijastim adapterjem (6x).

Slika Z

- ① Vpetje pridržnega sornika
8. Orbitalno glavo primite za ročaj, izvlecite vpetje pridržnega sornika, obrnite orbitalno glavo nazaj v delovni položaj in dovolite, da vpetje pridržnega sornika med vrtenjem zdrsne nazaj v začetni položaj.
 9. Pridržni sornik potisnega droga zaklenite v drsno pušo tako, da glavo postavite proti varilnemu sklopu in zavrtite ročaja pridržnega sornika (2x).

Napotek

Prepričajte se, da je pridržni sornik popolnoma zataknen.

10. Ročaj pritisnite navzdol do omejevalnika.

Pomoč pri motnjah

⚠ NEVARNOST

Nenameren vklop naprave

Nevarnost telesnih poškodb

Pred vsemi deli na napravi nastavite stikalo za izbiro programa na »0«.

Pred vsemi deli na napravi izvlecite inteligentni ključ.

Izvlecite električni vtič polnilnika.

- Izpustite in odstranite umazano in svežo vodo.
- V primeru napak, ki jih ni mogoče odpraviti s pomočjo te tabele, pokličite servisno službo.

Motnje brez prikaza na zaslonu

Motnja	Odpravljanje
Naprave ni mogoče zagnati	<ol style="list-style-type: none">1. Vstavite inteligentni ključ.2. Programsko stikalo nastavite na zeleni program.3. Upravljajte vzvod za vožnjo.4. Preverite baterije in jih po potrebi napolnite.5. Preverite, ali so poli baterije pravilno priključeni.
Nezadostna količina vode	<ol style="list-style-type: none">1. Preverite količino sveže vode, po potrebi napolnite rezervoar.2. Povečajte količino vode.<ol style="list-style-type: none">a Različica DOSE: Količino vode nastavite s tipko za količino vode na upravljalnem pultu.b Druge različice: Z gumbom za reguliranje količine vode nastavite količino vode.3. Očistite filter za svežo vodo.4. Čistilna glava R: Očistite razdelilnik vode.5. Preverite zamašenost gibke cevi, po potrebi očistite.

Motnja	Odpravljanje
Prenizka sesalna moč	<ol style="list-style-type: none"> 1. Stikalo za izbiro programa nastavite na NORMALNI ali INTENZIVNI NAČIN. 2. V aplikaciji nastavite zmogljivost sesanja na VISOKO. 3. Izklopite napravo in izpustite umazano vodo. 4. Preverite, če je pokrov na gibki izpustni cevi za umazano vodo zaprt. 5. Očistite tesnila med rezervoarjem za umazano vodo in pokrovom ter preverite njihovo tesnjenje, po potrebi jih zamenjajte. 6. Preverite čistočo varovalnega sita turbine, po potrebi ga očistite. 7. Očistite sesalne nastavke pri sesalnem prečniku, po potrebi jih obrnite ali zamenjajte. 8. Preverite zamašenost sesalne gibke cevi, po potrebi jo očistite. 9. Preverite tesnost sesalne gibke cevi, po potrebi jo zamenjajte. 10. Preverite nastavitve sesalnega prečnika. 11. Rezervoar za umazano vodo držite za prijemno vdolbino in ga pomaknite navzgor in na stran. <ol style="list-style-type: none"> a Preverite tesnilo na sesalni turbini. b Preverite tesnilo na sesalnem kanalu. <p>Slika X</p> <ol style="list-style-type: none"> ① Tesnilo sesalnega kanala ② Tesnilo sesalne turbine
Nezadosten rezultat čiščenja	<ol style="list-style-type: none"> 1. Zmanjšajte hitrost. 2. Izberite intenzivnejši program čiščenja. 3. Povečajte pritiski tlak krtače. 4. Preverite obrabo krtač, po potrebi zamenjajte. 5. Preverite čistočo krtače, po potrebi očistite. 6. Preverite ustreznost vrste krtače in čistila. 7. Preverite dovajanje vode. 8. Povečajte količino vode. 9. Uporabite metodo v dveh korakih: V prvem koraku čistite brez sesanja, v drugem koraku pa čistite s sesanjem.
Sesalna turbina deluje s povišanim številom vrtljajev	<ol style="list-style-type: none"> 1. Izpustite umazano vodo. 2. Očistite plovec. 3. Preverite sito za puh, po potrebi ga očistite. 4. Preverite zamašenost sesalne gibke cevi, po potrebi jo očistite. 5. Preverite zamašenost sesalnega prečnika, po potrebi odstranite zamašitev.
Krtače se ne vrtijo	<ol style="list-style-type: none"> 1. Preverite, če tujek blokira krtačo, po potrebi odstranite tujek. 2. Programsko stikalo nastavite na zeleni program. 3. Spustite čistilno glavo.
Naprava vibrira pri čiščenju	<ol style="list-style-type: none"> 1. Preverite, ali so krtače pravilno nameščene. 2. Uporabite mehkejšo krtačo. 3. Obnovite krtačo.
Samo različica DOSE: Doziranje čistila ne deluje	<ol style="list-style-type: none"> 1. Preverite nivo čistila v posodi za čistilo. 2. Povečajte doziranje čistila. 3. Preverite povezavo gibke cevi za čistilo s posodo za čistilo. 4. Očistite filter v posodi za čistilo. 5. Preverite, ali ni zamašen protipovratni ventil v gibki cevi do čistilne glave. 6. Preverite, ali gibke cevi puščajo. 7. Preverite delovanje črpalke čistila.
Gibka izpustna cev za umazano vodo je zamašena	<ol style="list-style-type: none"> 1. Odprite pokrov dozirne naprave pri gibki izpustni cevi. 2. Snemite sesalno gibko cev s sesalnega prečnika in zaprite z roko. 3. Stikalo za izbiro programa nastavite na program s sesanjem. Zamašitev se iz gibke izpustne cevi posepa v rezervoar za umazano vodo.

Motnje s prikazom na zaslonu

Motnja	Vzrok	Odpravljanje
VSTAVI KIK	Inteligentni ključ ni vstavljen.	● Vstavite inteligentni ključ.
NAPAČEN KIK	Vstavljeni inteligentni ključ ne dovoljuje izvedbe izbrane funkcije.	● Uporabite drug inteligentni ključ. ● Morda je treba aktivirati uporabljen inteligentni ključ (odvisno od primera).
BREZ PRISTOJNOSTI	Vstavljeni inteligentni ključ ne dovoljuje izvedbe izbrane funkcije.	● Uporabite drug inteligentni ključ. ● Morda je treba aktivirati uporabljen inteligentni ključ (odvisno od primera).
SPROSTITUTE PR. STIKALO!	Pri vklopu naprave se uporabi vzvod za vožnjo.	● Sprostite oba vzvoda za vožnjo.
STANJE AK.BAT. NIZKO	Baterija je skoraj prazna. Funkcije čiščenja naprave se samodejno izklopijo.	● Napravo odpeljite do polnilne postaje in napolnite baterijo.
PAZNA AK. BAT.	Baterija je prazna. Funkcije čiščenja in vozni pogon so izklopljeni.	● Izklopite napravo, kratko počakajte in jo ponovno vklopite. Nato se odpeljite do polnilne postaje. Če je potrebno, jo po izklopu potisnite v polnilno postajo. Napolnite baterijo.
NAPAKE V PRETOKU VODE	Električni vodni ventil je okvarjen.	● Obvestite servisno službo.
POG. MOT. PREOBR.	Poraba energije voznega motorja je previsoka.	● Preverite, da v voznem pogonu ni tujkov. ● Izberite pot z manjšim naklonom. ● Izklopite napravo, kratko počakajte in napravo ponovno vklopite.
POG. MOT. BLOK.	Vozni motor je blokirán.	● Preverite, da v voznem pogonu ni tujkov. ● Dvignite vsako pogonsko kolo posebej in preverite, ali ga je mogoče zavrteti.

Tehnični podatki

		D 51	D 60	R 55	O 51
Splošno					
Vozna hitrost (najv.)	km/h	6	6	6	6
Teoretična zmogljivost površinskega prekrivanja	m ² /h	3060	3600	3060	3060
Praktična zmogljivost površinskega prekrivanja	m ² /h	1380	1620	1490	1380
Prostornina rezervoarja za umazano vodo	l	50	50	50	50
Prostornina rezervoarja za grobo umazanijo	l	-	-	3,5	-
Prostornina posode za čistilo (opcija »Dose«)	l	3	3	3	3
Doziranje čistila	%	0...3	0...3	0...3	0...3
Doziranje vode	l/min	0...2,5±0,2	0...2,6±0,2	0...2,6±0,2	0...2,5±0,2
Mere					
Dolžina	mm	1375	1290	1284	1380
Širina brez sesalnega prečnika	mm	542	542	542	542
Višina	mm	1082	1082	1082	1082
Delovna širina	mm	510	600	550	510
Mere embalaže lxbxh	mm	1505x770x1271	1505x770x1271	1505x770x1271	1505x770x1271
Pnevmatike					
Sprednje kolo, širina	mm	50	50	50	50
Sprednje kolo, premer	mm	200	200	200	200
Zadnje kolo, širina	mm	28	28	28	28
Zadnje kolo, premer	mm	100	100	100	100
Teža					
Dovoljena skupna masa	kg	245	241	235	257
Masa praznega vozila (transportna masa)	kg	195	191	185	207
Pritisna sila krtač, maks.	N (kg)	290 (29)	250 (25)	155 (15,5)	340 (34)
Pritisni tlak krtač, maks.	N/m ² (g/cm ²)	3,2 (32)	2,5 (25)	6,3 (63)	3,2 (32)
Podatki o zmogljivosti naprave					
Nazivna napetost	V	24	24	24	24
Nazivna napetost, Li-ion	V	25,6	25,6	25,6	25,6
Zmogljivost akumulatorja	Ah (5 h)	76 / 80 / 105 / 115	76 / 80 / 105 / 115	76 / 80 / 105 / 115	76 / 80 / 105 / 115
Kapaciteta baterije, Li-ion	Ah (5 h)	80 / 90	80 / 90	80 / 90	80 / 90
Srednja poraba moči	W	1300	1300	1350	1300
Zmogljivost pogonskega motorja	W	130	130	130	130
Zmogljivost sesalne turbine	W	250	250	250	250
Zmogljivost pogona krtač	W	800	800	980	800
Stopnja zaščite		IPX3	IPX3	IPX3	IPX3

		D 51	D 60	R 55	O 51
Sesanje					
Zmogljivost sesanja, količina zraka	l/s	21	21	21	21
Podtlak (maks.)	kPa (mbar)	9,5 (95)	9,5 (95)	9,5 (95)	9,5 (95)
Čistilne krtače					
Premer krtač	mm	510	2 x 300	96	510
Dolžina krtač	mm	-	-	550	-
Vrtilna frekvenca krtač	1/min	140	150	965	140
Notranji polnilnik					
Nazivna napetost	V	100...240	100...240	100...240	100...240
Frekvenca	Hz	50-60	50-60	50-60	50-60
Poraba toka	A	max 5	max 5	max 5	max 5
Čas polnjenja	h	max 14	max 14	max 14	max 14
Notranji hitri polnilnik (samo litij-ionska različica)					
Nazivna napetost	V	100...240	100...240	100...240	100...240
Frekvenca	Hz	50-60	50-60	50-60	50-60
Poraba toka	A	max 10	max 10	max 10	max 10
Čas polnjenja	h	max 2,5	max 2,5	max 2,5	max 2,5
Okoljski pogoji					
Dovoljeno temperaturno območje	°C	5...40	5...40	5...40	5...40
Maks. temperatura vode	°C	50	50	50	50
Tlak vode sistema polnjenja	MPa (bar)	1(10)	1(10)	1(10)	1(10)
Tlak vode sistema splakovanja rezervoarja za umazano vodo	MPa (bar)	1 (10)	1 (10)	1 (10)	1 (10)
Relativna vlažnost zraka	%	20...90	20...90	20...90	20...90
Naklon					
Maks. naklon delovnega območja	%	2	2	2	2
Ugotovljene vrednosti v skladu s standardom EN 60335-2-72					
Vrednost tresljajev za dlani/roke	m/s ²	0,2	0,2	0,2	1,8
Negotovost K	m/s ²	0,2	0,2	0,2	0,2
Raven zvočnega tlaka L _{pA} način delovanja eco	dB(A)	62	62	62	62
Raven zvočnega tlaka L _{pA} normalno obratovanje	dB(A)	65	65	65	65
Negotovost K _{pA}	dB(A)	2	2	2	2
Raven zvočne moči L _{WA} + negotovost K _{WA} normalno obratovanje	dB(A)	81	81	81	81

Pridržujemo si pravico do sprememb tehničnih podatkov.

Garancija

V vsaki državi veljajo garancijski pogoji, ki jih je izdala naša pristojna prodajna družba. V garancijskem roku bodo morebitne motnje v delovanju naprave odpravljene brezplačno, če je njihov vzrok napaka v materialu ali napaka v izdelavi. Pri uveljavljanju garancije zagotovite dokazilo o nakupu in stopite v stik s prodajalcem ali najbližjim servisom.

Naslov najdete na hrbtni strani.

Dodatne garancijske informacije (če so na voljo) so na voljo na servisnem območju na lokalni spletni strani podjetja Kärcher v razdelku "Prenosi".

Izjava EU o skladnosti

Izjavljamo, da je v nadaljevanju navedeni izdelek skladen z za devnimi določbami navedenih direktiv in uredb. V primeru sprememb izdelka brez našega soglasja ta izjava izgubi veljavnost. Za izdajo te izjave o skladnosti je odgovoren izključno proizvajalec.

Izdelek: Čistilnik tal

Tip: 1.533-xxx

Direktive in uredbe

2006/42/ES (+2009/127/ES)

2011/65/EU

2014/30/EU

2014/53/EU (TCU)

Uporabljeni harmonizirani standardi

EN 60335-1

EN 60335-2-29

EN 60335-2-72

EN 62311: 2008

EN 55012: 2007 + A1: 2009

EN 61000-6-3: 2007 + A1:2011

EN IEC 61000-6-2: 2005

EN IEC 63000: 2018

EN 18031-1:2024

TCU

EN 301 511 V12.5.1

EN 300 440 V2.1.1

EN 300 328 V2.2.2

EN 300 330 V2.1.1

Uporabljeni nacionalni standardi

-

Ime in naslov

Pooblaščenca oseba za dokumentacijo:

S. Reiser

Alfred Kärcher SE & Co. KG

Alfred-Kärcher-Str. 28 - 40

71364 Winnenden (Nemčija)

Telefon: +49 7195 14-0

Faks: +49 7195 14-2212



H. Jenner

Chairman of the Board of Management



S. Reiser

Manager Regulatory Affairs & Certification

Winnenden, 1. 7. 2021

Podpisniki ravnajo po navodilih in s pooblastilom uprave.

Alfred Kärcher SE & Co. KG

Alfred-Kärcher-Str. 28 - 40

71364 Winnenden (Nemčija)



Tel.: +49 7195 14-0

Faks: +49 7195 14-2212

Cuprins

Indicații generale	267
Funcționarea	267
Utilizarea conform destinației	267
Protecția mediului	268
Accesorii și piese de schimb	268
Pachet de livrare	268
Indicații privind siguranța	268
Descrierea dispozitivului	269
Cheie inteligentă	270
Montare	270
Punerea în funcțiune	271
Pornirea aparatului	272
Cuplarea smartphone-ului	272
Soliitări de întreținere	272
Funcționare	272
Transport	275
Depozitarea	275
Îngrijirea și întreținerea	275
Remediarea defecțiunilor	277
Date tehnice	279
Garanție	280
Declarație de conformitate UE	280

Indicații generale

  Înainte de prima utilizare a aparatului, citiți aceste instrucțiuni de utilizare originale și indicațiile de siguranță aferente. Respectați aceste instrucțiuni. Păstrați ambele manuale pentru utilizarea ulterioară sau pentru viitorul posesor.

Funcționarea

Acest utilaj de frecat-aspirat se utilizează pentru curățarea umedă a pardoselilor plane.

Aparatul poate fi adaptat la activitatea de curățare respectivă, prin reglarea cantității de apă, a cantității de substanță de curățare, precum și a vitezei de deplasare.

Aparatul poate fi adaptat la sarcina de curățare respectivă prin selectarea unui program de curățare adecvat.

Lățimea zonei de lucru și volumul de apă dulce și reziduală (vezi capitolul „Date tehnice”) permit curățarea eficientă și dispun de durată de utilizare lungă.

Aparatul este autopropulsat.

Bateriile pot fi încărcate cu ajutorul încărcătorului încorporat. Încărcătorul poate funcționa la o tensiune de 100-240 V.

Indicație

În funcție de comanda de curățare respectivă, aparatul poate fi echipat cu diferite accesorii. Solicitați catalogul nostru sau accesați pagina noastră de internet www.kaercher.com.

Utilizarea conform destinației

Acest aparat este potrivit pentru uz comercial și industrial, de ex. în hoteluri, școli, spitale, fabrici, magazine, birouri și magazine de închiriere. Utilizați aparatul numai conform indicațiilor din aceste instrucțiuni de funcționare.

- Aparatul poate fi utilizat doar pentru curățarea podelelor rezistente la umiditate și la șlefuire.
- Aparatul nu este adecvat pentru curățarea podelelor înghețate (de ex. în depozite frigorifice).
- Aparatul este conceput pentru curățarea podelelor din interior sau a zonelor acoperite.
- Aparatul este adecvat pentru utilizare în domeniul de temperatură 5-40 °C.
- Aparatul trebuie instalat într-o încăpere protejată împotriva înghețului.
- Aparatul nu este adecvat pentru utilizare în spații cu pericol de explozie.

- Nu este permisă utilizarea aparatului împreună cu gaze inflamabile, acizi nediluți sau dizolvanți. Printre acestea se numără benzina, diluantul pentru vopsele sau uleiul de încălzire, care pot forma amestecuri explozive prin turbionare cu aerul de aspirație. Nu utilizați acetonă, acizi nediluți sau diluanți, deoarece pot deteriora materialele folosite la fabricarea aparatului.
- Nu măturați sau aspirați niciodată pulberi metalice reactive (de ex. aluminiu, magneziu, zinc), deoarece împreună cu substanțe de curățare puternic alcaline sau acide formează gaze explozive.
- Aparatul nu este destinat curățării căilor de circulație publică.
- Țineți cont de sarcina pe suprafață admisă a podelei (vezi capitolul „Date tehnice”).
- Aparatul trebuie să fie echipat numai cu accesorii și piese de schimb originale.
- În cazul utilizării încărcătoarelor sau a bateriilor, pot fi folosite doar componentele aprobate în manualul de utilizare. O combinație diferită trebuie confirmată de furnizorul încărcătorului și/sau al bateriei, care își asumă responsabilitatea pentru aceasta.

Protecția mediului

 Materialele de ambalare sunt reciclabile. Asigurați-vă de eliminarea ecologică a ambalajului.

 Aparatele electrice și electronice conțin materiale reciclabile prețioase și, uneori, componente precum baterii, acumulatori sau uleiuri, care, în cazul utilizării incorecte sau a eliminării necorespunzătoare, pot periclita sănătatea și mediul înconjurător. Pentru funcționarea corectă a aparatului, aceste componente sunt necesare. Este interzisă eliminarea cu deșeurile menajere a aparatelor marcate cu acest simbol.

Observații referitoare la materialele conținute (REACH)

Informații actuale referitoare la materialele conținute sunt disponibile la adresa: www.kaercher.de/REACH

Accesorii și piese de schimb

Utilizați numai accesorii originale și piese de schimb originale; ele asigură funcționarea în siguranță și fără avarii a aparatului. Informații despre accesorii și piesele de schimb se găsesc la adresa www.kaercher.com.

Pachet de livrare

La despachetare, verificați dacă conținutul pachetului este complet. Informați imediat distribuitorul dacă lipsesc părți componente sau dacă intervin defecțiuni la transport.

Indicații privind siguranța

Înainte de prima utilizare a aparatului, citiți și respectați aceste instrucțiuni de funcționare și broșura cu indicațiile privind siguranța referitoare la aparatele de curățare cu perii cu valț, nr. 5.956-251.0 și acționați în conformitate.

⚠ AVERTIZARE

În cazul aparatului există riscul răsturnării

Pericol de rănire

Nu utilizați aparatul pe suprafețe înclinate.

⚠ AVERTIZARE

Risc de accident din cauza utilizării necorespunzătoare

Există riscul suferirii de leziuni.

Operatorii trebuie instruiți corespunzător cu privire la utilizarea aparatului.

Aparatul poate fi utilizat doar dacă capacul principal și toate celelalte capace sunt închise.

Dispozitive de siguranță

⚠ AVERTIZARE

Pericol de rănire!

Leziuni grave cauzate de lipsa, modificarea sau ineficiența dispozitivelor de siguranță.

Ocolirea, îndepărtarea sau scoaterea din funcțiune a dispozitivelor de siguranță este interzisă. Scopul dispozitivelor de siguranță este protejarea utilizatorului.

Oprire de urgență

Indicație

Pentru scoaterea imediată din funcțiune, scoateți cheia inteligentă (oprire de urgență).

Manetă de conducere

Când maneta de deplasare este eliberată, mecanismul de rulare și acționarea periei se dezactivează.

Simbolurile de pe aparat



⚠ PERICOL

Procedeu de încărcare

Electrocutare

Îndepărtarea dopurilor de protecție a polilor de acumulator este interzisă.

Asigurați montajul corect



ATENȚIE

Pericol de deteriorare

Apa deteriorează turbina aspiratoare

Asigurați-vă că nu intrați apă în orificiul marcat în acest fel.

Indicații pentru baterie (acumulator) și încărcător

Versiunea Li-Ion are baterii litiu-ion încorporate. Acestea fac obiectul unor criterii speciale. Demontarea și instalarea, precum și verificarea bateriilor defecte pot fi efectuate numai de către serviciul de relații cu clienții Kärcher sau de către un specialist. Pentru instrucțiuni de depozitare și transport, vă rugăm să contactați serviciul de relații cu clienții Kärcher.

⚠ PERICOL

Nu sunt permise modificări și transformări la aparat.

Nu este permisă deschiderea acumulatorului, deoarece există pericol de scurtcircuit. De asemenea, pot exista scăpări de vapori iritanți sau lichide caustice.

Nu expuneți acumulatorul la o radiație solară puternică, căldură sau foc. Există pericol de explozie.

Nu utilizați încărcătorul în spații cu pericol de explozie.

Nu utilizați încărcătorul în stare udă sau murdară.

Asigurați o aerisire suficientă în timpul procesului de încărcare.

Pericol de explozie. În apropierea bateriilor sau în spațiul de încărcare a bateriilor nu lucrați cu flăcări deschise, nu faceți scântei și nu fumați.

Pericol de explozie. Nu așezați unelte sau altele obiecte similare pe baterie, adică pe polii de capăt și pe bornele de celule.

⚠ AVERTIZARE

Înainte de fiecare utilizare, verificați dacă aparatul și cablul de alimentare nu sunt deteriorate. Nu mai folosiți aparatele deteriorate și trimiteți piesele deteriorate la reparat numai de către personal calificat.

Nu lăsați bateriile și încărcătorul la îndemâna copiilor.

Nu încărcați bateriile deteriorate. Solicitați înlocuirea bateriilor deteriorate de către serviciul de asistență pentru clienți Kärcher. Nu aruncați bateriile defecte în gunoierul menajer. Informați serviciul de relații cu clienții Kärcher.

Evitați contactul cu lichidul scurs din acumulatorii defecte. În caz de contact accidental, îndepărtați lichidul cu apă. În caz de contact cu ochii, consultați și un medic.

⚠ PRECAUȚIE

Asigurați-vă că respectați aceste instrucțiuni de funcționare. Respectați recomandările legislației cu privire la tratarea bateriilor.

Tensiunea de rețea trebuie să corespundă cu tensiunea indicată pe plăcuța de tip a aparatului.

Folosiți încărcătorul numai pentru încărcarea seturilor de acumulatori aprobate.

Folosiți acumulatorul numai cu acest aparat. Este interzisă și periculoasă utilizarea acestuia în alte scopuri.

Simbolurile de avertizare

Pe durata manipulării acumulatorului acordați atenție următoarelor indicații de avertizare:

	Acționați conform indicațiilor referitoare la acumulator și menționate pe acumulator, precum și acestor instrucțiuni de operare.
	Folosiți ochelari de protecție.
	Țineți copiii departe de acizi și de acumulatori.
	Pericol de explozie
	Folosirea surselor de foc și de scânteie este interzisă, fiind interzis și fumatul.
	Risc de arsuri cu acid
	Prim ajutor.
	Avertizare
	Eliminarea
	Eliminare acumulatorilor împreună cu deșeurile menajere este interzisă.

Descrierea dispozitivului

Prezentarea generală a aparatului

Figura A

- 1 Rezervorul substanței de curățare (doar varianta DOSE (dozator))
- 2 Furtunul de aspirație de substanță de curățare (doar varianta DOSE (dozator))
- 3 Orificiul de umplere al rezervorului de apă proaspătă dotat cu zăvor și cu pahar radat
- 4 Sita de protecție a turbinei
- 5 Suportul furtunului
- 6 Furtunul de umplere cu apă proaspătă
- 7 Clapetă pentru aerisirea rezervorului
- 8 Racordul de apă de la rezervorul de apă reziduală al sistemului de spălare
- 9 Flotor
- 10 Filtru de impurități grosiere
- 11 Șină suport Homebase

- 12 Acumulator
- 13 Suport de mop
- 14 Capul de curățare R
- 15 Bara de distribuție a apei
- 16 Butonul de reglare a dozării de apă (numai varianta Good)
- 17 Zona de depozitare pentru setul de curățare „Homebase Box”
- 18 Capacul rezervorului de apă reziduală
- 19 Suportul pentru smartphone
- 20 Pupitrul de comandă
- 21 Rezervorul de apă reziduală
- 22 *Sistemul de umplere cu apă proaspătă
- 23 Afișajul de nivel și furtunul de evacuare a apei proaspete
- 24 Mâner înfundat pentru pivotarea în sus a rezervorului de apă reziduală
- 25 Tastă de înlocuire a periei (capul de curățare R)
- 26 Rezervorul de impurități grosiere (capul de curățare R)
- 27 Rezervorul de apă proaspătă
- 28 Plăcuța de tip
- 29 Pârghia de fixare a barei de aspirație
- 30 Bara de aspirație
- 31 Pârghia de coborâre a barei de aspirație
- 32 Pedala pentru ridicarea/coborârea capului de curățare
- 33 Compartimentul de depozitare
- 34 Furtunul de aspirare
- 35 Zăvorul rezervorului de apă proaspătă dotat cu filtru
- 36 Cârligul de cablu pentru cablul de rețea
- 37 Furtunul de evacuare de la rezervorul de apă uzată și cu dozator
- 38 Mânerul de împingere
- 39 Maneta de conducere
- 40 Perie valț (capul de curățare R)
- 41 Pedala pentru înlocuirea perii (capul de curățare D)
- 42 Perie disc (capul de curățare D)
- 43 Capul de curățare D 51
- 44 Butonul rotativ pentru înclinarea periei (capul de curățare D 51)
- 45 Port USB
- 46 Depozitarea barei de aspirație
- 47 Capul de curățare D 60
- 48 Fixarea capului de perie
- 49 Capul de curățare O 51
- 50 Portul pad și pad
- 51 Mâner

* opțional, ** Nu este inclus în pachetul de livrare

Cod de culori

Părțile componente destinate deservirii sau întreținerii de către utilizator sunt marcate cu galben.

Panou de comandă

Figura B

- 1 Comutator de program
- 2 Manetă de conducere
- 3 * Tastă de dozare a apei
- 4 Ecran
- 5 Suprafață de așezare pentru smartphone
- 6 Suport pentru smartphone
- 7 Tastă de viteză
- 8 * Tastă de dozator de substanță de curățare
- 9 Tastă “+”
- 10 Tastă “-”
- 11 Cheie inteligentă
Alb - Operator
Roșu - Tehnician de service

* Opțional

Comutator de program

Figura C

- ① 0
Aparatul este oprit.
- ② MOD ECO
Curățați podeaua cu apă umedă și aspirați apa reziduală cu o utilizare redusă a resurselor (turație redusă a periei, putere de aspirare, dozarea substanței de curățare și a apei).
- ③ MOD NORMAL
Curățați podeaua umedă și aspirați apa reziduală.
- ④ MOD INTENSIV
Curățați podeaua umedă (cu o dozare crescută de substanță de curățare și apă) și absorbiți apa reziduală.















Suport tijă de aspirație

Atunci când se circulă prin spații înguste sau pentru depozitare, bara de aspirare poate fi demontată și agățată pe marginea aparatului.

Figura D

- ① Depozitare pentru bara de aspirație (marginea aparatului)
- ② Bară aspirație

Simboluri pe aparat

-  Cablu de rețea pentru încărcător
-  Punct de prindere
-  *Suport de mop
-  *Umplerea cu apă proaspătă
-  Nivel de umplere, rezervor de apă proaspătă 25%
-  Nivel de umplere, rezervor de apă proaspătă 50%
-  Nivel de umplere, rezervor de apă proaspătă 100%
-  Pedală pentru înlocuirea periiilor (BD)
-  Tastă pentru înlocuirea periiilor (BR)
-  Reglarea înclinării periei (numai pentru capul de curățare D 51)
-  Evacuare apă uzată
Evacuare apă curată
-  Îndepărtați recipientul de impurități grosiere
-  Ridicare /coborâre cap de curățare
-  Deplasare înainte
-  Deplasare înapoi

Cheie inteligentă

Cheia inteligentă este utilizată pentru a porni dispozitivul și pentru a activa anumite funcții ale acestuia.

- **Galben: Operator**
Aparatul poate fi utilizat. Toate setările pentru programele de curățare lansate prin intermediul aplicației pentru smartphone pentru această cheie pot fi modificate.
- **Gri: Operator anterior**
Aparatul poate fi utilizat. Pot fi modificate toate setările pentru programele de curățare disponibile pentru aparat.

Montare

Descărcarea aparatului

⚠ PRECAUȚIE

Pericol de deteriorare la deplasarea aparatului

Aparatul nu trebuie să fie utilizat cu capul periei ridicat, deoarece acest lucru poate deteriora sau distruge unitatea de curățare. Rabatați capul periei înainte de a descărca sau de a conduce.

1. Deșurubați șuruburile de la siguranțele de transport.

Figura E

Figura F

- ① Siguranță de transport
2. Îndepărtați siguranțele de transport.
3. Coborâți aparatul de pe palet, deplasându-l spre față.

Montarea barei de aspirație

1. Mișcați în sus ambele mâneri de fixare.

Figura G

- ① Furtun de aspirare
 - ② Suspendarea barei de aspirație
 - ③ Bară de aspirație
 - ④ Manetă de blocare
2. Montați bara de aspirație în suportul de bară de aspirație.
 3. Mișcați în jos ambele mâneri de fixare.

Montarea periiilor

1. Procedura de montare a periiilor este descrisă în capitolul „Lucrări de întreținere”.

Baterii

Baterii recomandate

ATENȚIE

Pericol de deteriorare

Înlocuiți acumulatorii doar cu acumulatori de aceeași tehnologie. Acumulatorii cu plumb nu pot fi înlocuiți cu acumulatorii litiu-ion. Acumulatorii litiu-ion nu pot fi înlocuiți cu acumulatorii cu plumb.

Baterii cu plumb:

Descriere	Nr. comandă
Set 76 Ah - fără întreținere, 24 V	2.815-099.0
Set 105 Ah - fără întreținere, 24 V	2.815-100.0
Set 115 Ah - fără întreținere, 24 V	2.815-091.0
Set 80 Ah - fără întreținere, 24 V	2.815-090.0

Aparatul funcționează cu 2 acumulatori.

Acumulatorii litiu-ion:

Descriere	Nr. comandă
80 Ah, 25,6 V	6.654-454.0
90 Ah, 25,6 V	6.654-558.0

Aparatul necesită 1 baterie.

Dimensiunile maxime ale acumulatorului

Lungime	350
Lățime	355
Înălțime	290

Montarea și conectarea acumulatorilor

Indicație

În cazul aparatelor dotate cu acumulator cu litiu-ion acumulatorul este deja instalat și conectat

⚠ PERICOL

Pericol de incendiu și explozie!

Nu așezați unelte sau obiecte similare pe baterie. Scurtcircuit și pericol de explozie.

Fumatul și focul deschis sunt interzise.

Camerele în care sunt încărcate bateriile trebuie să fie bine ventilate, deoarece în timpul încărcării este generat gaz puternic exploziv.

⚠ AVERTIZARE

Pericol de rănire din cauza răsturnării aparatului!

Pe durata lucrărilor de demontare și de montare persistă riscul răsturnării aparatului.

În cazul demontării și montării acumulatorilor asigurați-vă de stabilitatea aparatului.

ATENȚIE

Risc de deteriorare a sistemului electronic de comandă!

Inversarea polarității racordurilor bateriilor poate cauza deteriorarea sistemului electronic de comandă.

În cazul racordării acumulatorilor acordați atenție polarității corespunzătoare.

⚠ AVERTIZARE

Acumulatorii descărcați complet constituie pericol de moarte din cauza riscului de incendiu și de explozie!

Încărcarea incorectă a acumulatorilor complet descărcați poate cauza incendiu.

Utilizarea aparatului cu acumulator complet descărcat este interzisă.

Înainte de punerea în funcțiune a sistemului asigurați-vă de faptul că acumulatorul este încărcat.

1. Împingeți aparatul aproximativ 2 m înainte, astfel încât rolele de ghidare să fie îndreptate spre spate.
2. Țineți rezervorul de apă reziduală de mânerul înfundat și rotiți-l lateral în sus.
3. Introduceți acumulatorii în baie.
4. Racordarea acumulatorilor:
 - a Montați distanțierele.

Figura H

- ① Distanțier 340x40x10 (9.763-222.0)
 - ② Cablul de legătură
 - ③ Acumulator
 - ④ 80 Ah: Distanțier 295x94x10 (5.642-034.0)
115 Ah: Distanțier 295x94x23 (5.642-033.0)
 - ⑤ Cablul de conectare la acumulator (-)
 - ⑥ Cablul de conectare la acumulator (+)
 - b Conectați ambii acumulatori folosind cablului de conectare.
 - c Conectați cablurile de conectare la bornele (+) și (-) libere ale acumulatorilor.
5. Pivotați în jos rezervorul de apă reziduală.

Activarea bateriei Li-Ion

Bateriile Li-Ion sunt livrate în modul de transport și trebuie activate înainte ca aparatul să fie pus în funcțiune.

1. Încărcați bateria (vezi „Punerea în funcțiune/încărcarea bateriei”), aceasta va încheia modul de transport.

Demontarea acumulatorului

⚠ AVERTIZARE

Pericol de leziuni și de deteriorare în cazul montării și al demontării bateriilor prin răsturnarea aparatului!

Răniri și pagube materiale

În cazul demontării și al montării bateriilor, asigurați-vă de stabilitatea aparatului.

⚠ AVERTIZARE

Aparat cu pericol de răsturnare

Pericol de rănire, pericol de deteriorare a aparatului

Scoateți bateriile numai atunci când un cap de curățare este atașat la aparat.

1. Mișcați selectorul de programe în poziția „0”.
2. Scoateți cheia inteligentă.
3. Goliți rezervorul de apă reziduală.
4. Împingeți aparatul aproximativ 2 m înainte, astfel încât rolele de ghidare să fie îndreptate spre spate.
5. Țineți rezervorul de apă reziduală de mânerul înfundat și rotiți-l lateral în sus.
6. Decuplați cablul de la borna negativă a acumulatorului.
7. Decuplați cablurile rămase de la acumulatori.
8. Îndepărtați distanțierele.
9. Scoateți acumulatorii.
10. Eliminați acumulatorii uzați în conformitate cu reglementările în vigoare.

Punerea în funcțiune

Setarea caracteristicii de încărcare

Înainte de prima punere în funcțiune după o resetare de service sau în cazul utilizării unui alt tip de acumulator este necesară și setarea caracteristicii de încărcare.

⚠ PERICOL

Pericol de pornire neintenționată a dispozitivului

Pericol de rănire

Deconectați conectorul bujiei incandescente sau deconectați bateria înainte de a efectua orice lucrare la nivelul dispozitivului.

ATENȚIE

Pericol de deteriorare a acumulatorului

Durata de viață și capacitatea de încărcare a acumulatorului pot fi afectate de caracteristica de încărcare incorectă.

Asigurați-vă de faptul că în cazul aparatului este selectată o curbă caracteristică potrivită acumulatorului.

Curba caracteristică a acumulatorului selectată poate fi vizualizată pe ecran sau în meniul „Starea aparatului” al aplicației.

Indicație

Caracteristica de încărcare poate fi definită exclusiv de către unitatea de service Kärcher.

Linii caracteristice sunt disponibile în cazul următoarelor tipuri de acumulator:

- EXIDE GF12105V
- HOPPECKE TB115
- EXIDE GF12076V
- EXIDE FF12080W
- TROJAN 27TMX
- HOPPECKE TB80
- ZENITH L120185

Indicație

În cazul utilizării unui alt tip de acumulator vă rugăm contactați unitatea de service Kärcher și solicitați definirea liniei caracteristice corespunzătoare; această operațiune implică și comunicarea parametrilor de acumulator corespunzător.

Încărcarea bateriei

⚠ PERICOL

Pericol de rănire din cauza încărcătorului!

Pericol de electrocutare din cauza utilizării necorespunzătoare a încărcătorului!

Respectați tensiunea de rețea și siguranța, indicate pe plăcuța de tip a aparatului.

Utilizați încărcătorul doar în spații uscate cu ventilație suficientă.

Încărcătorul încorporat este controlat electronic și este adecvat pentru toate bateriile recomandate, încheind automat procesul de încărcare.

Indicație

Prin utilizarea unui încărcător rapid, timpul de încărcare poate fi redus la maximum 2,5 ore (numai pentru versiunea cu litiu-ion).

Indicație

În cazul fiecărui tip de acumulator instalat este necesară setarea caracteristicii de încărcare corespunzătoare.

Bateria instalată este afișată pe ecran în timpul încărcării.

Timpul de încărcare este în medie de max. 14 ore.

Aparatul nu poate fi folosit în timpul procedurii de încărcare.

Indicație

Aparatul dispune de o protecție împotriva descărcării complete, adică în momentul în care este atinsă capacitatea minimă admisibilă, motorul perilor și turbina sunt deconectate.

1. Aduceți aparatul la locul de încărcare prevăzut, evitați pantele.
2. Introduceți fișa de rețea în priză.
3. Încărcați până când pe ecran apare încărcarea completă.

Acumulatorii fără necesitate de întreținere (acumulatori umezi)

⚠ PERICOL

Pericol de arsuri din cauza scurgerilor de acid!

Umpleți acumulatorul cu apă doar când este complet descărcat. În cazul manipulării acidului din acumulatori folosiți ochelari de protecție și clătiți imediat cu apă orice stropi de acid de pe piele sau de pe îmbrăcăminte.

ATENȚIE

Pericol de deteriorare a acumulatorilor!

Utilizarea apei cu aditivi cauzează anularea garanției acumulatorului. Pentru umplerea acumulatorilor utilizați doar apă distilată sau desalinizată (EN 50272-T3). Utilizarea de aditivi de la entități terțe sau de agenți de îmbunătățire este interzisă.

1. Adăugați apă distilată cu o oră înainte de finalizarea încărcării. Acordați atenție nivelului corect al acidului, conform marcajului de pe acumulator. După finalizarea încărcării asigurați-vă de prezența gazelor la celule.

Pornirea aparatului

1. Introduceți cheia inteligentă în pupitrul de comandă.
2. Rotiți selectorul de programe la programul de curățare dorit. Afișarea pe ecran se realizează succesiv:

- Logo Kärcher
- Timpul până la următorul serviciu, în ore
- Starea bateriei și orele de funcționare
- Versiunea software
- Afișaj de operare

Figura I

- ① Starea de încărcare a bateriei
- ② Doză de apă, setată (numai pentru aparate cu robinet electric pentru apă)
- ③ Viteză setată
- ④ Dozarea substanței de curățare setată (numai la varianta de aparat DOSE)

Aparatul este gata de funcționare.

Cuplarea smartphone-ului

Aplicația „Machine Connect” de pe un smartphone conectat la aparat poate fi utilizată pentru a efectua funcții avansate ale aparatului:

- reglarea tipului de cap de curățare
- reglarea vitezei maxime de transport
- oprirea/pornirea portului USB
- reglarea duratei de funcționare inerțială a perilor
- reglarea duratei de funcționare inerțială a aspirației
- conectarea/deconectarea dozării apei în funcție de viteză
- gestionarea autorizărilor pentru cheia inteligentă galbenă
- restabilirea setărilor din fabrică

Indicație

Funcțiile posibile depind de versiunea aparatului.

1. Scanați codul QR de pe dispozitiv cu ajutorul smartphone-ului.

Figura J

- ① COD
- ② Simbol Bluetooth®
2. Instalați aplicația „Machine Connect” pe smartphone și porniți-o.
3. Introduceți cheia inteligentă în pupitrul de comandă.
4. Apăsăți simultan timp de 3 secunde tastele „+” și „-” de la pupitrul de comandă al aparatului.

Indicație

În timpul procesului de cuplare, simbolul Bluetooth® de la pupitrul de comandă clipește.

5. Urmați instrucțiunile aplicației de pe smartphone pentru cuplare.
6. Funcțiile aplicației sunt explicate pe smartphone.

Indicație

Când smartphone-ul este asociat cu aparatul, simbolul Bluetooth rămâne aprins.

Indicație

Telefonul mobil poate fi conectat la portul USB al aparatului pentru a încărca acumulatorul.

Soliitări de întreținere

După ce a trecut un anumit timp de funcționare, afișajul vă solicită să efectuați diverse activități de întreținere:

Solicitare	Interval (ore)
CURĂȚARE FILTRU ASPIRAȚIE	10
CURĂȚARE GRINDĂ DE ASPIRAȚIE	20
CURĂȚARE FILTRARE APĂ	50
VERIFICARE UZURĂ PERIE	100
VERIFICARE LAMĂ DE ASPIRAȚIE	100

1. Efectuați activitatea de întreținere afișată.
2. Apăsăți orice tastă de pe pupitrul de comandă pentru a confirma. Solicitarea este resetată și afișată din nou după expirarea intervalului.

Funcționare

⚠ PERICOL

Situație periculoasă în timpul funcționării

Pericol de rănire

În caz de pericol, luați mâna de pe maneta de conducere.

Pierderea stabilității

Pericol de rănire

Acționați pedala pentru a ridica/cobori capul de curățare cu un singur picior. Țineți celălalt picior ferm și sigur pe podea.

Carburanți

Umplerea cu apă proaspătă

1. Deschideți dopul de la rezervorul de apă proaspătă.
2. Umpleți cu apă proaspătă (maximum 50 °C) până la marginea inferioară de la ștuțul de umplere.
- Indicație:** Furtunul de apă proaspătă poate fi fixat cu cleme de suportul de furtun, în timpul umplerii.
3. Închideți dopul de la rezervorul de apă proaspătă.

Umplerea cu apă proaspătă cu furtunul de umplere

1. Trageți furtunul de umplere din aparat.
2. Conectați capătul furtunului de umplere la un robinet de apă.
3. Scoateți dopul de la rezervorul de apă proaspătă.
4. Deschideți aspirația apei (temperatura maximă a apei este de 50 °C).
5. Observați nivelul de umplere a rezervorului de apă proaspătă prin orificiul de umplere.
6. Închideți aspirația apei, atunci când nivelul ajunge la marginea inferioară a ștuțului de umplere.
7. Montați dopul la rezervorul de apă proaspătă.
8. Deconectați furtunul de umplere de la robinetul de apă.
9. Introduceți furtunul de umplere în aparat.

Adăugați apă proaspătă în sistemul de umplere

1. Conectați furtunul de apă la ștuțul de racordare al sistemului de umplere (temperatura maximă a apei: 50°C).
2. Deschideți admisia de apă.
3. Monitorizați aparatul, sistemul automat de umplere întrerupe alimentarea cu apă atunci când rezervorul de apă proaspătă este plin.
4. Închideți alimentarea cu apă.
5. Îndepărtați furtunul de apă.

Indicații referitoare la substanțele de curățare

ATENȚIE

Pericol de deteriorare din cauza utilizării unui agent de curățare neadecvat

Pağube materiale

Utilizați numai agenți de curățare și de îngrijire recomandați de Kärcher. Utilizarea de agenți de curățare și de îngrijire neadecvați poate deteriora aparatul, precum și podelele și suprafețele. Respectați scopul utilizării, precum și fișele cu date de securitate pentru agenții de curățare și de îngrijire.

Nu utilizați niciodată produse de curățare și îngrijire inflamabile, foarte spumoase sau care conțin solvenți, acid clorhidric sau acid fluorhidric.

Indicație

Nu utilizați substanțe de curățare cu formare puternică de spumă. Substanțele de curățare recomandate

Utilizarea	Substanțele de curățare
Curățarea de întreținere a tuturor pardoselelor impermeabile	CA 50 C RM 756
Curățarea de întreținere cu componente de întreținere	RM 746 RM 780
Curățarea de întreținere și curățarea de bază a învelișurilor industriale	RM 69
Curățarea de întreținere a învelișurilor lucioase	RM 755
Curățarea de întreținere și curățarea de bază a gresiei din ceramică fină	RM 753
Curățarea de întreținere și curățarea de bază a învelișurilor rezistente la acizi	RM 751
Curățarea și dezinfectarea	RM 732
Curățare de bază a tuturor suprafețelor de pardoseală rezistente la alcalii	RM 752
Curățare de bază și decopertarea pardoselelor sensibile la alcalii	RM 754

Adăugarea substanței de curățare cu dozatorul

În cazul variantei DOSE:

În drumul spre capul de curățare substanța de curățare este adăugată la apa proaspătă printr-un dozator.

1. Adăugați substanță de curățare în canistra de substanță de curățare.

Indicație

Folosiți dozatorul pentru a adăuga maxim 3% de substanță de curățare. În cazul dozării nei cantități mai mari, substanța de curățare trebuie adăugată în rezervorul de apă proaspătă.

ATENȚIE

Pericol de înfundare

Pe durata adăugării substanței de curățare în rezervorul de apă proaspătă survine posibilitatea uscării substanței de curățare, ceea ce poate îngreuna funcționarea dozatorului.

După adăugarea substanței de curățare în rezervorul de apă proaspătă clătiți aparatul cu apă curată: Selectați un program de curățare cu utilizare de apă, setați cantitatea de apă la cantitatea maximă și setați dozatorul de substanță de curățare la 0.

Adăugarea de substanță de curățare fără dispozitiv de dozare

1. Adăugați substanță de curățare în rezervorul de apă proaspătă.

Indicație

Capacul orificiului de umplere are în interior o scală și poate fi folosit pentru a măsura cantitatea de substanță de curățare.

Reglarea dozatorului de detergent

În cazul versiunii DOSE, substanța de curățare este adăugată în apa proaspătă pe circuitul către capul de curățare.

Dozatorul de substanță de curățare poate fi reglat separat pentru fiecare program de curățare.

1. Introduceți cheia inteligentă în pupitrul de comandă.
2. Selectați programul de curățare care urmează să fie setat cu ajutorul selectorului de programe.
3. Apăsăți tasta pentru dozatorul de substanță de curățare.
4. Reglați dozarea dorită pentru substanța de curățare cu ajutorul tastelor „+” și „-”.
5. Pentru preluarea setării, așteptați 3 secunde sau apăsați una dintre celelalte taste.

Reglarea cantității de apă

1. Reglați cantitatea de apă în funcție de gradul de murdărie de pe pardoseală.

Indicație

Executați primele încercări de curățare cu o cantitate redusă de apă. Creșteți treptat cantitatea de apă, până ce se obține rezultatul de curățare dorit.

Indicație

Dacă rezervorul de apă proaspătă este gol, capul de curățare continuă să lucreze fără alimentare de lichid.

Robinet manuală pentru apă

Un aparat cu un robinet manual pentru apă este echipată cu un buton de reglare pentru dozarea apei în dreapta, lângă pupitrul de comandă.

1. Rotiți butonul de reglare pentru dozarea apei la valoarea dorită.

Indicație

Irigarea periei este activă numai atunci când capul de curățare este coborât și maneta de deplasare este acționată.

Robinet electrică pentru apă

O aparat cu un robinet electric pentru apă este echipat cu o tastă de dozare a apei la pupitrul de comandă.

Dozarea apei poate fi reglată separat pentru fiecare program de curățare.

1. Introduceți cheia inteligentă în pupitrul de comandă.
2. Selectați programul de curățare care urmează să fie setat cu ajutorul selectorului de programe.
3. Apăsăți tasta pentru dozarea apei.
4. Setăți dozarea dorită a apei cu ajutorul tastelor „+” și „-”.
5. Pentru preluarea setării, așteptați 3 secunde sau apăsați una dintre celelalte taste.

Indicație

Irigarea periei este activă numai atunci când capul de curățare este coborât și maneta de deplasare este acționată.

Reglarea înclinării barei de aspirație

Înclinarea trebuie reglată astfel, încât lamelele de aspirație de la bara de aspirație să fie apăsată pe podea uniform, pe toată lungimea.

1. Parcați aparatul pe o suprafață nivelată dreaptă.
2. Selectați programul „Aspirare”.
3. Deplasați-vă cu aparatul înainte, pe o distanță scurtă. Bara de aspirație este coborâtă.
4. Citiți valoarea indicată de cântarul de apă.

Figura K

- ① Șurub
 - ② Piuliță
 - ③ Cântar de apă
5. Slăbiți piulița M 12 în timp ce fixați șurubul cu cap hexagonal M 10 cu o cheie fixă.
 6. Reglați șurubul, astfel încât afișajul cântarului de apă să fie între cele două linii.
 7. Strângeți piulița M 12, ținând șurubul cu cap hexagonal M 10 cu o cheie fixă.
 8. Pentru a verifica noua setare, mișcați aparatul înainte pe o distanță scurtă în modul de aspirare cu bara de aspirare coborâtă și observați nivelul cu cântar de apă. Dacă este cazul, repetați setarea.

Reglarea înălțimii

Odată cu reglarea înălțimii, este influențată și îndoirea lamelelor de aspirare la contactul cu podeaua.

Indicație

Setare de bază: 3 șaibe plate superioare, 3 șaibe plate sub bara de aspirație.

Suprafață accidentată: 5 șaibe plate superioare, 1 șaibă plată sub bara de aspirație.

Suprafață foarte netedă: 1 șaibă plată superioară, 5 șaibe plate sub bara de aspirație.

1. Deșurubați piulița.

Figura L

- ① Piuliță
 - ② Șaiba plată
 - ③ Rolă de distanțare, cu suport
2. Plasați numărul de șaibe plate dorit între bara de aspirație și rola de distanțare.
 3. Montați restul șaibelor deasupra rolei de distanțare.
 4. Înșurubați și strângeți piulița.
 5. Repetați procesul la cea de-a doua rolă de distanțare.

Indicație

Setați cele două role de distanțare la același nivel.

Reglarea tragerii în lateral a periei

(Numai pentru capul de curățare D 51)

Dacă aparatul se deplasează într-o parte în timpul curățării, acest lucru poate fi remediat prin reglarea înclinării periei.

Indicație

După schimbarea periei/padului, poate fi necesar să reglați din nou tragerea laterală.

1. Reglați butonul rotativ pentru înclinarea periei, până când aparatul se deplasează drept înainte.

Figura M

- ① Buton rotativ pentru înclinarea periei

Pornirea aparatului

1. Aduceți comutatorul cu cheie în poziția “1”. Display afișează succesiv:
 - Perioada de timp până la următorul serviciu de relații cu clienții
 - Versiunea software, componentă
 - Starea de încărcare a bateriei și numărul orelor de funcționare

Deplasare

Indicație

Aparatul este construit astfel, încât capul de curățare să iasă în afară spre dreapta. Acest lucru face posibilă o vizibilitate bună în timpul lucrului aproape de margini.

1. Introduceți cheia inteligentă.
2. Pivotați în sus pârghia de coborâre a barei de aspirație.
3. Deplasați în jos pedala de ridicare/coborâre a capului de curățare și cuplați-o în dreapta.
4. Setați selectorul de programe la programul dorit.

⚠ PRECAUȚIE

Pericol de deteriorare la deplasarea aparatului

Aparatul nu trebuie să fie utilizat cu capul periei ridicat, deoarece acest lucru poate deteriora sau distruge unitatea de curățare. Rabatați capul periei înainte de a descărca sau de a conduce.

5. Deplasați aparatul.
 - a Împingeți maneta de conducere spre înainte. Aparatul se deplasează spre înainte.
 - b Împingeți maneta de conducere spre spate. Aparatul se deplasează înapoi.

Indicație

Aparatul se deplasează doar după ce maneta de conducere este mișcată cu aproximativ 5°.

6. Eliberați maneta de deplasare. Aparatul se oprește.

Curățarea

ATENȚIE

Pericol de deteriorare

Dacă aparatul funcționează o perioadă lungă de timp în același loc, apare posibilitatea deteriorării suprafeței de pardoseală în cauză. Utilizarea aparatului într-un singur loc este interzisă.

1. Introduceți cheia inteligentă.
2. Setați comutatorul de program pe programul de curățare dorit.
3. Pivotați în jos pârghia de coborâre a barei de aspirație.
4. Apăsăți în jos pedala de ridicare/coborâre a capului de curățare, mișcați-o la stânga și lăsați-o să urce.
5. Împingeți maneta de rulare înainte și mișcați aparatul în zona de curățat.

Indicație

Dacă rezervorul de apă reziduală este plin, flotorul închide orificiul de aspirație și turbina de aspirație funcționează cu turație mărită. În acest caz, deconectați aspirația și deplasați pentru golirea rezervorului de apă reziduală.

Finalizarea funcționării

Încheierea curățării

1. Rotiți butonul de control al cantității de apă pe „OFF” (cu excepția versiunii DOSE).
2. Eliberați maneta de deplasare.
3. Apăsăți în jos pedala de ridicare/coborâre a capului de curățare și fixați-o în dreapta.
4. Deplasați pe o porțiune scurtă. Apa reziduală este absorbită.
5. Pivotați în sus pârghia de coborâre a barei de aspirație.

Drenarea apei uzate

⚠ AVERTIZARE

Poluarea mediului înconjurător!

Drenarea necorespunzătoare a apelor uzate poate cauza poluarea mediului înconjurător.

Acționați conform reglementărilor locale privind tratarea apelor uzate.

1. Scoateți furtunul de evacuare din suport și introduceți-l într-un colector adecvat.

Figura N

2. Strângeți sau îndoiți furtunul de evacuare în punctul indicat.
3. Deschideți capacul furtunului de evacuare.
4. Drenați apa reziduală. Reglați cantitatea de apă prin presiune sau îndoire.
5. Spălați rezervorul de apă reziduală cu apă curată.

Sistemul de spălare a rezervorului de apă reziduală

1. Scoateți din suport furtunul de evacuare pentru apă reziduală și introduceți-l într-un dispozitiv de colectare adecvat.
2. Deschideți capacul dozatorului de la furtunul de evacuare.
3. Deschideți capacul rezervorului de apă reziduală.
4. Trageți capacul flexibil de la sistemul de spălare.
5. Racordați furtunul de apă la sistemul de spălare.

Figura O

- ① Închizătoare
 - ② Clapetă pentru aerisirea rezervorului
 - ③ Racord de apă de la sistemul de spălare
6. Închideți capacul de la rezervorul de apă reziduală.
 7. Deschideți aspirația apei și spălați rezervorul de apă reziduală pentru aproximativ 30 secunde.
Dacă este necesar, repetați procesul de spălare de 2 - 3 ori.
 8. Închideți aspirația apei și deconectați furtunul de la aparat.
 9. Montați la loc capacul flexibil la admisia apei de la sistemul de spălare.
 10. Scoateți capacul rezervorului de apă murdară. Apăsăți clapeta pentru aerisirea rezervorului, astfel încât să rămână un spațiu liber și rezervorul de apă reziduală să se poată usca.
 11. Împingeți în suport furtunul de evacuare a apei reziduale și trageți capacul dispozitivului de dozare.

Evacuarea apei proaspete pe la capac

1. Deșurubați dopul de la rezervorul de apă proaspătă.
2. Evacuați apa proaspătă.
3. Curățați filtrul.
4. Înșurubați dopul de la rezervorul de apă proaspătă.

Evacuați apa proaspătă ținând cont de afișajul de nivel

1. Scoateți din suport furtunul de la indicatorul de nivel și lăsați-l în jos.
2. Montați la loc furtunul.

Golirea recipientului de murdărie dură

(Numai pentru capul de curățare R)

1. Ridicați recipientul de murdărie dură și scoateți-l.

Figura P

- ① Recipient pentru murdărie grosieră
2. Goliți recipientul de murdărie grosieră și curățați-l dacă este necesar.
 3. Montați la loc recipientul de murdărie grosieră.

Oprirea aparatului

1. Rotiți selectorul de programare în poziția „0”.
2. Scoateți cheia inteligentă.
3. Apăsăți în jos/în sus pârghia de la capul de curățare și fixați-o în dreapta.
4. Pivotați în sus pârghia de coborâre a barei de aspirație.
5. Securizați aparatul împotriva rulării.
6. Scoateți capacul rezervorului de apă murdară. Apăsăți clapeta pentru aerisirea rezervorului, astfel încât să se angreneze în canelura rezervorului de apă proaspătă, astfel încât rezervorul de apă reziduală să se poată usca.
7. La nevoie, încărcați bateria.

Transport

⚠ PERICOL

Deplasarea în pantă

Pericol de rănire

Utilizați aparatul pentru încărcare și descărcare doar pe pante cu valoarea maximă (vezi capitolul „Date tehnice”).

Deplasați-vă lent.

⚠ PRECAUȚIE

Nerespectarea greutății

Pericol de accidentare și de deteriorare

În cadrul transportului, țineți cont de greutatea vehiculului.

Încărcați aparatul numai cu rezervorul de apă reziduală și de apă proaspătă gol.

Încărcați aparatul numai cu ajutorul unei alte persoane sau cu ajutorul tracțiunii.

1. Apăsăți în jos pedala de ridicare/coborâre a capului de curățare și fixați-o în dreapta.
2. Scoateți periile pentru a evita deteriorarea.
3. Demontați bara de aspirație de la aparat.
4. În timpul transportului într-un vehicul, ancorați aparatul cu ajutorul urechilor de prindere, în conformitate cu directivele în vigoare, pentru a preveni alunecarea și răsturnarea.

Figura Q

Depozitarea

⚠ PRECAUȚIE

Pericol de rănire și de deteriorare din cauza ignorării greutății

Pe durata depozitării aparatului acordați atenție și greutății aparatului.

ATENȚIE

Expunerea la îngheț poate cauza deteriorarea aparatului!

Pagube materiale

Goliți complet apa proaspătă și pe cea murdară din aparat. Apa care nu este goliată complet poate cauza deteriorarea aparatului în caz de îngheț.

Protejați permanent aparatul împotriva înghețului: în timpul funcționării, al transportului și al depozitării.

- Depozitați aparatul doar în spații închise.
- Încărcați complet acumulatorii înainte de perioadele lungi de depozitare.
- Pe durata perioadei de depozitare încărcați complet acumulatorii cel puțin lunar.

Îngrijirea și întreținerea

⚠ PERICOL

Aparat pornit accidental

Pericol de rănire

Rotiți selectorul de programe în poziția „0”.

Înainte de efectuarea oricărei lucrări trageți cheia inteligentă a aparatului.

Scoateți fișa de rețea a încărcătorului.

- Evacuați și eliminați ecologic apa reziduală și apa proaspătă.

Inspekția de siguranță / contractul de întreținere

Puteți încheia cu distribuitorul dvs. un contract de întreținere sau puteți stabili inspecții de siguranță periodice. Nu ezitați să cereți sfaturi.

Intervalele de întreținere

După fiecare utilizare

ATENȚIE

Pericol de deteriorare!

Risc de deteriorare a aparatului din cauza curățării necorespunzătoare.

Pulverizarea aparatului cu apă și folosirea de detergenți agresivi este interzisă.

- Drenați apa reziduală.
- Curățați rezervorul de apă reziduală folosind sistemul de spălare al rezervorului de apă reziduală.
- Scoateți filtrul de impurități grosiere din rezervorul de apă reziduală și curățați-l.
- Verificați filtrul de protecție a turbinei, și scoateți-l dacă este cazul și curățați-l.
- Curățați aparatul în exterior cu o lavetă umedă, îmbibată în leșie de spălare neutră.
- Doar capul de curățare R: Scoateți și goliți recipientul de murdărie grosieră.
- Doar capul de curățare R: Curățați bara de distribuție a apei.
- Curățați lamelele de aspirație, verificați dacă prezintă semne de uzură, și înlocuiți-le dacă este necesar.
- Curățați lamelele de curățare de la capul de curățare, verificați dacă prezintă semne de uzură și înlocuiți-le dacă este necesar.

- Curățați periile, verificați dacă prezintă semne de uzură și înlocuiți-le dacă este necesar.
- Scoateți capacul rezervorului de apă reziduală. Apăsăți clapeta pentru aerisirea rezervorului, astfel încât să rămână un spațiu liber în scopul uscării rezervorului de apă reziduală.
- Încărcați acumulatorul.

Acumulatorul cu plumb:

- Dacă nivelul de încărcare este sub 50%, încărcați complet acumulatorul, fără întrerupere.
- Dacă nivelul de încărcare depășește 50%, încărcați acumulatorul doar dacă la următoarea utilizare este necesară întreaga durată de funcționare.

Acumulatorul litiu-ion:

- Reîncărcați, dacă este cazul.

Lunar

- Goliți și spălați rezervorul de apă proaspătă.
- Curățați filtrul pentru apă proaspătă.
- Curățați flotorul.
- Pentru aparatul scos temporar din uz, cu baterie de plumb: Efectuați încărcarea de egalizare a bateriei.
- Verificați polii bateriei dacă prezintă urme de oxidare, la nevoie curățați cu peria. Asigurați-vă că cablurile de conectare sunt bine fixate.
- Curățați garniturile dintre rezervorul de apă reziduală și capac și verificați etanșeitatea, la nevoie înlocuiți-le.
- Doar capul de curățare R: Curățați tunelul periei.
- Doar capul de curățare R: Scoateți distribuitorul de apă de pe capul de curățare și curățați canalul de apă.
- În cazul bateriilor de plumb care necesită întreținere, verificați densitatea acidului din celule.
- În cazul unor timpi de repaus mai mari, depozitați aparatul cu bateriile complet încărcate. Încărcați complet bateria cel puțin o dată pe lună.

Anual

- Solicitați inspecția indicată serviciului de asistență clienți.

Lucrări de întreținere

Curățarea sitei de impurități grosiere

1. Deschideți capacul rezervorului de apă reziduală.

Figura R

- ① Sită pentru impurități grosiere
2. Trageți în sus sita de impurități grosiere.
3. Spălați sita de impurități grosiere sub un jet de apă curentă.
4. Montați sita de impurități grosiere în rezervorul de apă reziduală.

Curățarea barei de distribuție a apei

1. Împingeți maneta de decuplare spre stânga și, simultan, trageți bara de distribuție a apei de la capul de curățare.

Figura W

- ① Bară de distribuție a apei
- ② Pârghie de blocare
2. Îndepărtați bara de distribuție a apei de pe capul de curățare.
3. Curățați bara de distribuție a apei.
4. Introduceți partea stângă a barei în capul de curățare.
5. Întoarceți bara de distribuție a apei spre capul de curățare și fixați-o în partea dreaptă.

Curățarea filtrului pentru apă proaspătă

1. Evacuați apa proaspătă.
2. Deșurubați dopul de la rezervorul de apă proaspătă.

Figura S

- ① Filtru de apă proaspătă
- ② Dop pentru rezervorul de apă proaspătă
3. Scoateți filtrul pentru apă proaspătă și spălați cu apă curată.
4. Montați filtrul pentru apă proaspătă.
5. Montați dopul la rezervorul de apă proaspătă.

Întoarcerea sau înlocuirea lamelelor de aspirare

Dacă buzele de aspirare sunt uzate până la marcajul de uzură, ele trebuie întoarse sau înlocuite.

Buzele de aspirație pot fi rotite de 3 ori până la uzarea celor 4 muchii.

1. Scoateți bara de aspirație.
2. Deșurubați mânerul în formă de stea.

Figura T

- ① Mâner în formă de stea
- ② Bandă de întindere
- ③ Partea interioară a barei de aspirație
- ④ Blocarea tensiunii
3. Trageți partea interioară a barei de aspirație.
4. Deschideți blocarea tensiunii.
5. Scoateți banda de tensionare.
6. Eliberați buzele de aspirație din partea interioară.

Figura U

- ① Buză ștergătoare
- ② Buză de sprijin
- ③ Partea interioară a barei de aspirație
- ④ Bandă de întindere
7. Apăsăți buzele de aspirație întoarse sau noi de la nodurile părții interioare ale barei de aspirație.
8. Montați cureaua.
9. Împingeți partea interioară a barei de aspirației în partea superioară.
10. Înșurubați sau strângeți mânerul în formă de stea.

Înlocuirea periilor disc

Indicație

Înlocuiți periile discului când lungimea periei este de 10 mm.

1. Apăsăți în jos/în sus pârghia de la capul de curățare și fixați-o în dreapta.
2. Împingeți pedala de schimbare a periei în jos.
3. Extrageți prima perie disc, prin lateral, pe sub capul de curățare.
4. Țineți noua perie disc sub capul de curățare, apăsăți-o în sus și fixați-o.

Înlocuirea periilor cilindrice

Indicație

Înlocuiți periile cilindrice când lungimea periei a ajuns la 10 mm.

1. Apăsăți în jos/în sus pârghia de la capul de curățare și fixați-o în dreapta.
2. Apăsăți tasta pentru înlocuirea periilor.

Figura V

- ① Tastă pentru înlocuirea periilor
- ② Capacul lagărului
- ③ Perie cilindrică
3. Pivotați capacul lagărului spre dreapta.
4. Scoateți periile cu valț.
5. Poziționați noua perie cu valț anterioară în punctele de sprijin.
6. Poziționați noua perie cu valț posterioară în punctele de sprijin.
7. Basculați la loc capacul lagărului și fixați-l în poziție.

Înlocuirea padului

Figura Y

- ① Bolțul de blocare a bielei
- ② Mâner
1. Scoateți și rotiți (2x) biela bolțului de blocare de pe partea laterală.
2. Țineți capul orbital de mâner și pivotați-l în sus până la opritor.

Indicație

Bolțul de blocare fixează capul orbital în această poziție.

3. Îndepărtați încet padul de pe port pad.

Figura AA

- ① Centrelock
- ② Port pad

4. Aliniați noul pad la elementul Centerlock.

5. Apăsăți ferm padul în portul pad.

Figura Z

① Bolțul de blocare a suspensiei

6. Țineți capul orbital de mâner, scoateți bolțul de blocare a suspensiei, rotiți capul orbital înapoi în poziția de lucru și lăsați bolțul de blocare a suspensiei în poziția răsucită să alunece înapoi în poziția de pornire.

7. Blocați biela bolțului de blocare în bucșa anti-fricțiune prin poziționarea capului spre ansamblul de sudură și prin rotirea mânerelor bolțului de blocare (2x).

Indicație

Asigurați-vă de fixarea corespunzătoare a bolțului de blocare.

8. Apăsăți mânerul în jos până la opritor.

Înlocuirea port padului cu pad

Figura Y

① Bolțul de blocare a bielei

② Mâner

1. Scoateți și rotiți (2x) biela bolțului de blocare de pe partea laterală.

2. Țineți capul orbital de mâner și pivotați-l în sus până la opritor.

Indicație

Bolțul de blocare fixează capul orbital în această poziție.

3. Îndepărtați încet padul de pe port pad.

Figura AA

① Port pad

② Centrelock

4. Slăbiți șurubul de la port pad folosind un adaptor de aluminiu (6x).

5. Slăbiți șurubul de la componenta Center-Lock (3x).

6. Înlocuiți por padul cu perie.

7. Înșurubați portul pad folosind adaptorul de aluminiu (6x).

Figura Z

① Bolțul de blocare a suspensiei

8. Țineți capul orbital de mâner, scoateți bolțul de blocare a suspensiei, rotiți capul orbital înapoi în poziția de lucru și lăsați bolțul de blocare a suspensiei în poziția răsucită să alunece înapoi în poziția de pornire.

9. Blocați biela bolțului de blocare în bucșa anti-fricțiune prin poziționarea capului spre ansamblul de sudură și prin rotirea mânerelor bolțului de blocare (2x).

Indicație

Asigurați-vă de fixarea corespunzătoare a bolțului de blocare.

10. Apăsăți mânerul în jos până la opritor.

Remedierea defecțiunilor

⚠ PERICOL

Aparat pornit accidental

Pericol de rănire

Înainte de orice lucrare la aparat, aduceți selectorul de programe în poziția „0”.

Înainte de efectuarea oricărei lucrări trageți cheia inteligentă a aparatului.

Scoateți fișa de rețea a încărcătorului.

- Evacuați și eliminați ecologic apa reziduală și apa proaspătă.
- În caz de defecțiune care nu poate fi remediată cu ajutorul acestui tabel, luați legătura cu serviciul de relații cu clienții.

Defecțiuni fără afișare de mesaje

Defecțiune	Remediere
Aparatul nu pornește	<ol style="list-style-type: none">1. Introduceți cheia inteligentă.2. Setați comutatorul programelor la programul dorit.3. Acționați maneta de deplasare.4. Verificați bateria și, la nevoie, încărcați.5. Verificați dacă polii bateriei sunt racordați.
Cantitatea de apă nu este suficientă	<ol style="list-style-type: none">1. Verificați nivelul de apă proaspătă, la nevoie umpleți rezervorul.2. Creșteți cantitatea de apă.<ol style="list-style-type: none">a Versiunea DOSE: Reglați cantitatea de apă cu ajutorul tastei pentru cantitatea de apă, de pe pupitrul de comandă.b Alte versiuni: Reglați cantitatea de apă de la capul de reglare pentru cantitatea de apă.3. Curățați filtrul pentru apă proaspătă.4. Capul de curățare R: Curățați bara de distribuție a apei.5. Verificați furtunurile dacă sunt înfundate, la nevoie curățați-le.
Puterea de aspirare este prea redusă	<ol style="list-style-type: none">1. Poziționați selectorul de programe în regimul NORMAL sau INTENSIV.2. Setați puterea de aspirare din aplicație la HIGH (mare).3. Opriți aparatul și evacuați apa reziduală.4. Verificați dacă capacul de la furtunul de evacuare a apei reziduale este închis.5. Curățați garniturile dintre rezervorul de apă reziduală și capac și verificați etanșeitarea; la nevoie, înlocuiți-le.6. Verificați dacă sita de protecție a periei este murdară și curățați, dacă este cazul.7. Curățați lamelele de aspirație de la bara de aspirație; la nevoie, întoarceți-le sau înlocuiți-le.8. Verificați furtunul de aspirare dacă este înfundat; la nevoie, curățați-l.9. Verificați etanșeitarea furtunului de aspirare; la nevoie, înlocuiți-l.10. Verificați reglajul barei de aspirație.11. Țineți rezervorul de apă reziduală de mânerul înfundat și rotiți-l lateral în sus.<ol style="list-style-type: none">a Verificați garnitura de etanșare de la turbina de aspirație.b Verificați garnitura de etanșare de la canalul de aspirație. <p>Figura X</p> <ol style="list-style-type: none">① Garnitura canalului de aspirație② Garnitura turbinei de aspirație

Defecțiune	Remediere
Rezultatul curățării nu este corespunzătoare	<ol style="list-style-type: none"> 1. Reduceți viteza. 2. Selectați un program de curățare mai intensiv. 3. Creșteți presiunea de contact a periiilor. 4. Verificați dacă periiile prezintă semne de uzură și înlocuiți, dacă este cazul. 5. Verificați dacă peria este murdară și curățați-o, dacă este cazul. 6. Verificați tipul de perii și substanța de curățare dacă sunt adecvate. 7. Verificați aducțiunea apei. 8. Creșteți cantitatea de apă. 9. Folosiți metoda în doi pași: În prima etapă se curăță fără aspirație, la a doua se curăță cu aspirație.
Turbina aspiratoare funcționează cu turație crescută	<ol style="list-style-type: none"> 1. Evacuați apa reziduală. 2. Curățați flotorul. 3. Verificați sita de scame; la nevoie, curățați-o. 4. Verificați furtunul de aspirare dacă este înfundat; la nevoie, curățați-l. 5. Verificați bara de aspirație dacă este înfundată; la nevoie, desfundați-o
Periile nu se rotesc	<ol style="list-style-type: none"> 1. Verificați dacă periile sunt blocate de un corp străin; îndepărtați corpul străin, dacă este cazul. 2. Setați comutatorul programelor la programul dorit. 3. Coborâți capul de curățare.
Aparatul vibrează în timpul curățării	<ol style="list-style-type: none"> 1. Verificați dacă periile sunt montate corect. 2. Utilizați o perie mai moale. 3. Înlocuiți peria cu una nouă.
Numai versiunea DOSE: Dozatorul de substanță de curățare nu funcționează	<ol style="list-style-type: none"> 1. Verificați nivelul substanței de curățare din canistra de substanță de curățare. 2. Creșteți doza de substanță de curățare. 3. Verificați racordarea furtunului de substanță de curățare la canistra de substanță de curățare. 4. Curățați filtrul din canistra de substanță de curățare. 5. Verificați dacă supapa de refulare din furtunul racordat la capul de curățare este înfundată. 6. Verificați etanșeitatea furtunurilor. 7. Asigurați-vă de funcționarea corespunzătoare a pompei de substanță de curățare.
Furtunul de evacuare al apelor uzate este înfundat	<ol style="list-style-type: none"> 1. Deschideți capacul dozatorului de la furtunul de evacuare. 2. Trageți furtunul de aspirație de pe bara de aspirație și închideți-l cu mâna. 3. Setați selectorul de programe la un program cu aspirație. Blocarea este aspirată din furtunul de scurgere în rezervorul de apă uzată.

Defecțiuni cu mesaje afișate pe afișaj

Defecțiune	Cauza	Remediere
INSERARE KIK	Cheia inteligentă nu este introdusă.	● Introduceți o cheie inteligentă.
KIK NEPOTRIVIT	Cheia inteligentă introdusă nu autorizează executarea funcției selectate.	● Utilizați o altă cheie inteligentă. ● Eventual, solicitați deblocarea cheii inteligente utilizate (în funcție de caz).
FĂRĂ DREPT	Cheia inteligentă introdusă nu autorizează executarea funcției selectate.	● Utilizați o altă cheie inteligentă. ● Eventual, solicitați deblocarea cheii inteligente utilizate (în funcție de caz).
ELIBER. COM. MÂNER!	Când aparatul este pornit, se acționează o manetă de deplasare.	● Eliberați ambele manete de deplasare.
BATERIE SLABĂ	Bateria este aproape descărcată. Funcțiile de curățare ale aparatului sunt deconectate automat.	● Conduceți aparatul la stația de încărcare și încărcați bateria.
ACUMULATOR DESCĂRCAT	Bateria este descărcată. Funcțiile de curățare și de deplasare sunt deconectate.	● Deconectați aparatul, așteptați scurt timp și reporniți-l. Deplasați-vă apoi la stația de încărcare. Dacă este necesar, împingeți-l spre stația de încărcare atunci când este oprit. Încărcați bateria.
DEFECT CURGERE APĂ	Robinetul de apă electric este defect.	● Contactați serviciul clienți.
MOT. DE ACȚ. SUPRAS.	Consumul de curent al motorului de tracțiune este prea mare.	● Verificați dacă la mecanismul de rulare sunt obiecte străine. ● Găsiți un drum cu un gradient mic. ● Deconectați aparatul, așteptați puțin, apoi reporniți-l.
MOT. DE ACȚ. BLOC.	Motorul de tracțiune este blocat.	● Verificați dacă la mecanismul de rulare sunt obiecte străine. ● Ridicați fiecare roată motoare în parte și verificați dacă poate fi rotită.

Date tehnice

		D 51	D 60	R 55	O 51
Informații generale					
Viteză de deplasare (max.)	km/h	6	6	6	6
Randament teoretic pe suprafață	m ² /h	3060	3600	3060	3060
Randamentul practic pe unitatea de suprafață	m ² /h	1380	1620	1490	1380
Volum rezervor de apă reziduală	l	50	50	50	50
Volum rezervor impurități grosiere	l	-	-	3,5	-
Volumul rezervorului de detergent (opțional cu doză)	l	3	3	3	3
Dozarea detergentului	%	0...3	0...3	0...3	0...3
Dozarea apei	l/min	0...2,5±0,2	0...2,6±0,2	0...2,6±0,2	0...2,5±0,2
Masă					
Lungime	mm	1375	1290	1284	1380
Lățime fără bare de aspirație	mm	542	542	542	542
Înălțime	mm	1082	1082	1082	1082
Lățime de lucru	mm	510	600	550	510
Dimensiuni ambalaj lungime x lățime x înălțime	mm	1505x770x1271	1505x770x1271	1505x770x1271	1505x770x1271
Echipare cu anvelope					
Roată față, lățime	mm	50	50	50	50
Roată față, diametru	mm	200	200	200	200
Roată spate, lățime	mm	28	28	28	28
Roată spate, diametru	mm	100	100	100	100
Greutate					
Greutate maximă admisibilă	kg	245	241	235	257
Greutate fără încărcătură (greutate de transport)	kg	195	191	185	207
Forța de apăsare a periei, max.	N (kg)	290 (29)	250 (25)	155 (15,5)	340 (34)
Presiunea de apăsare a periei, max.	N/m ² (g / cm ²)	3,2 (32)	2,5 (25)	6,3 (63)	3,2 (32)
Date privind puterea aparatului					
Tensiune nominală	V	24	24	24	24
Tensiune nominală, Li-Ion	V	25,6	25,6	25,6	25,6
Capacitate baterie	Ah (5 h)	76 / 80 / 105 / 115	76 / 80 / 105 / 115	76 / 80 / 105 / 115	76 / 80 / 105 / 115
Capacitatea bateriei, Li-Ion	Ah (5 h)	80 / 90	80 / 90	80 / 90	80 / 90
Putere absorbită medie	W	1300	1300	1350	1300
Putere motor tracțiune	W	130	130	130	130
Putere turbină aspiratoare	W	250	250	250	250
Putere acționare perii	W	800	800	980	800
Grad de protecție		IPX3	IPX3	IPX3	IPX3
Aspirarea					
Putere de aspirare, cantitate de aer	l/s	21	21	21	21
Subpresiune (max.)	kPa (mbar)	9,5 (95)	9,5 (95)	9,5 (95)	9,5 (95)
Perii de curățare					
Diametru perie	mm	510	2 x 300	96	510
Lungimea periei	mm	-	-	550	-
Turație perie	1/min	140	150	965	140
Încărcător intern					
Tensiune nominală	V	100...240	100...240	100...240	100...240
Frecvență	Hz	50-60	50-60	50-60	50-60
Curent absorbit	A	max 5	max 5	max 5	max 5
Timp de încărcare	h	max 14	max 14	max 14	max 14
Încărcător rapid intern (doar în cazul versiunii cu acumulator litiu-ion)					
Tensiune nominală	V	100...240	100...240	100...240	100...240
Frecvență	Hz	50-60	50-60	50-60	50-60
Curent absorbit	A	max 10	max 10	max 10	max 10
Timp de încărcare	h	max 2,5	max 2,5	max 2,5	max 2,5
Condiții de mediu					
Domeniu de temperatură admis	°C	5...40	5...40	5...40	5...40
Temperatura apei max.	°C	50	50	50	50
Presiunea apei, sistem de umplere	MPa (bar)	1(10)	1(10)	1(10)	1(10)
Presiunea apei, rezervor apă reziduală, sistem de spălare	MPa (bar)	1 (10)	1 (10)	1 (10)	1 (10)
Umiditatea relativă a aerului	%	20...90	20...90	20...90	20...90

		D 51	D 60	R 55	O 51
Creștere					
Pantă, zona de lucru, max.	%	2	2	2	2
Valori calculate conform EN 60335-2-72					
Valoarea vibrațiilor mână-braț	m/s ²	0,2	0,2	0,2	1,8
Incertitudine K	m/s ²	0,2	0,2	0,2	0,2
Nivelul presiunii acustice L _{pA} Regim Eco	dB(A)	62	62	62	62
Nivelul presiunii acustice L _{pA} Regim normal	dB(A)	65	65	65	65
Incertitudine K _{pA}	dB(A)	2	2	2	2
Nivel de putere sonor L _{WA} + Incertitudine K _{WA} Regim normal	dB(A)	81	81	81	81

Sub rezerva modificărilor tehnice.

Garanție

În fiecare țară sunt valabile condițiile de garanție acordate de distribuitorul nostru din țara respectivă. Eventuale defecțiuni survenite la aparat în perioada de garanție vor fi remediate gratuit, în limita în care sunt defecțiuni de fabricație sau de material. Pentru a beneficia de garanție, prezentați-vă cu chitanța de cumpărare la comerciantul dvs. sau la cea mai apropiată unitate de service autorizată.

(Pentru adresă, consultați pagina din spate)

Pentru mai multe informații privind garanția (dacă sunt disponibile) vă rugăm accesați meniul „Descărcări” din opțiunea Service al paginii web al reprezentanței Kärcher din țara dvs.

Declarație de conformitate UE

Prin prezenta declarăm că produsul menționat mai jos este conform cu dispozițiile relevante ale directivelor și regulamentelor enumerate. În cazul efectuării unei modificări a produsului care nu a fost convenită cu noi, această declarație își pierde valabilitatea. Prezenta declarație de conformitate este emisă pe răspunderea exclusivă a producătorului.

Produs: Dispozitiv de curățare a pardoselilor

Tip: 1.533-xxx

Directive și regulamente

2006/42/UE (+2009/127/UE)

2011/65/UE

2014/30/UE

2014/53/UE (TCU)

Norme armonizate aplicate

EN 60335-1

EN 60335-2-29

EN 60335-2-72

EN 62311: 2008

EN 55012: 2007 + A1: 2009

EN 61000-6-3: 2007 + A1:2011

EN IEC 61000-6-2: 2005

EN IEC 63000: 2018

EN 18031-1:2024

TCU

EN 301 511 V12.5.1

EN 300 440 V2.1.1

EN 300 328 V2.2.2

EN 300 330 V2.1.1

Standarde naționale aplicate

-

Numele și adresa

Persoana responsabilă pentru documentație:

S. Reiser

Alfred Kärcher SE & Co. KG

Alfred-Kärcher-Str. 28 - 40

71364 Winnenden (Germania)

Telefon: +49 7195 14-0

Fax: +49 7195 14-2212



H. Jenner

Chairman of the Board of Management



S. Reiser

Manager Regulatory Affairs & Certification

Winnenden, 2021/07/01

Semnatarii acționează în numele și prin împuternicirea Consiliului Director.

Alfred Kärcher SE & Co. KG

Alfred-Kärcher-Str. 28 - 40

71364 Winnenden (Germania)



Tel.: +49 7195 14-0

Fax: +49 7195 14-2212

Sadržaj

Opće napomene	281
Funkcija	281
Namjenska uporaba.....	281
Zaštita okoliša	281
Pribor i zamjenski dijelovi.....	281
Sadržaj isporuke	281
Sigurnosni napuci	281
Opis uređaja	282
Inteligentni ključ	283
Montaža	284
Puštanje u pogon.....	285
Uključivanje uređaja.....	285
Povezivanje pametnog telefona.....	285
Zahtjevi za održavanjem.....	286
Rad	286
Transport	288
Skladištenje	288
Njega i održavanje	288
Pomoć u slučaju smetnji	290
Tehnički podaci.....	292
Jamstvo	293
EU izjava o sukladnosti.....	293

Opće napomene

  Prije prve uporabe Vašeg uređaja pročitajte ove originalne upute za rad i priložene Sigurnosne naputke. Postupajte u skladu s njima. Čuvajte obje knjižice za kasniju uporabu ili za sljedećeg vlasnika.

Funkcija

Ovaj usisivač s funkcijom ribanja koristi se za mokro čišćenje ravnih podova. Namještanjem količine vode, količine sredstva za čišćenje te brzine vožnje uređaj se može prilagoditi određenom zadatku čišćenja. Uređaj se može prilagoditi odgovarajućem zadatku čišćenja odabirom prikladnog programa čišćenja. Radna širina i kapacitet spremnika svježe i prljave vode (vidi poglavlje Tehnički podaci) omogućuju učinkovito čišćenje pri dugom trajanju primjene. Uređaj je samohodan. Baterije se mogu puniti pomoću ugrađenog punjača. Punjač može raditi uz napon od 100 – 240 V.

Napomena

Ovisno o određenom zadatku čišćenja, uređaj može biti opremljen različitim priborom. Zatražite naš katalog ili posjetite našu internetsku stranicu www.kaercher.com.



Namjenska uporaba

Ovaj uređaj prikladan je za komercijalnu i industrijsku uporabu, npr. u hotelima, školama, bolnicama, tvornicama, trgovinama, uređima i prostorima za iznajmljivanje. Ovaj uređaj koristite isključivo u skladu s navodima ovih uputa za rad.

- Uređaj se smije upotrebljavati samo za čišćenje glatkih podova koji nisu osjetljivi na vlagu i poliranje.
- Uređaj nije prikladan za čišćenje smrznutih podova (npr. u hladnjačama).
- Uređaj je razvijen za čišćenje podova u unutrašnjosti odn. natkrivenih površina.
- Uređaj je prikladan za upotrebu u rasponu temperature 5 – 40 °C.
- Uređaj se mora skladištiti na mjestu zaštićenom od mraza.
- Uređaj nije prikladan za primjenu okolinama u kojima postoji opasnost od eksplozije.
- U uređaj se ne smiju unositi zapaljivi plinovi, nerazrijeđene kiseline ili otapala. To uključuje benzin, razrjeđivač boje ili lož ulje, koji mogu stvoriti eksplozivne smjese zbog vrtloženja s usisnim zrakom. Osim toga, nemojte upotrebljavati aceton, nerazrijeđene kiseline niti otapala jer oni nagriza materijale koji su upotrijebljeni u uređaju.

- Reaktivne metalne prašine (npr. aluminij, magnezij, cink) stvaraju eksplozivne plinove u spoju s jakim alkalnim ili kiselim sredstvima za čišćenje.
- Uređaj nije namijenjen za čišćenje javnih prometnica.
- Uzmite u obzir dopušteno površinsko opterećenje poda (vidi poglavlje Tehnički podaci).
- Uređaj smije biti opremljen samo originalnim priborom i rezervnim dijelovima.
- Kod primjene punjača ili baterija smiju se upotrebljavati samo komponente odobrene u uputama za rad. Kombinaciju koja od toga odstupa mora odgovorno potvrditi dobavljač punjača i/ili baterije.

Zaštita okoliša

-  Ambalažni se materijali mogu reciklirati. Molimo odložite ambalažu na ekološki prihvatljiv način.
-  Električni i elektronički uređaji sadrže vrijedne reciklažne materijale, a često i sastavne dijelove poput baterija, punjivih baterija ili ulja koji kod nepropisnog rukovanja ili nepravilnog zbrinjavanja mogu predstavljati potencijalnu opasnost za ljudsko zdravlje i okoliš. Međutim, ti su sastavni dijelovi potrebni za pravilan rad uređaja. Uređaji koji su označeni ovim simbolom ne smiju se odlagati zajedno s kućnim otpadom.

Napomene o sastojcima (REACH)

Aktualne informacije o sastojcima možete pronaći na: www.kaercher.de/REACH

Pribor i zamjenski dijelovi

Koristite samo originalan pribor i originalne zamjenske dijelove jer oni jamče siguran i nesmetan rad uređaja. Informacije o priboru i zamjenskim dijelovima pronađite na www.kaercher.com.

Sadržaj isporuke

Kod raspakiravanja provjerite je li sadržaj potpun. U slučaju nedostatka pribora ili štete nastale prilikom transporta obavijestite svog prodavača.

Sigurnosni napuci

Prije prve uporabe uređaja pročitajte i pridržavajte se ovih uputa za rad i priloženog prospekta sa sigurnosnim uputama za uređaje za čišćenje s četkama, br. 5.956-251.0 i postupajte u skladu s njima.

⚠ UPOZORENJE

Uređaj se može prevrnuti

Opasnost od ozljeda

Uređaj nemojte upotrebljavati na nagnutim površinama.

⚠ UPOZORENJE

Opasnost od ozljede zbog pogrešnog rukovanja

Ljudi se mogu ozlijediti.

Rukovatelji moraju biti adekvatno obučeni za upotrebu ovog uređaja.

Uređaj se smije koristiti samo, ako je zatvorena hauba i svi poklopci.

Sigurnosni uređaji

⚠ UPOZORENJE

Opasnost od ozljeda!

Ozbiljne ozljede zbog nedostajućih, modificiranih odn. neučinkovitih sigurnosnih uređaja.

Nemojte zaobilaziti odn. uklanjati sigurnosne uređaje ili ih učiniti neučinkovitim. Sigurnosni uređaji služe vašoj zaštiti.

Isključivanje u slučaju nužde

Napomena

Za trenutačno stavljanje izvan pogona izvucite inteligentni ključ (isključivanje u slučaju nužde).

Vozna poluga

Ako se otpusti vozna poluga, isključuju se vozni pogon i pogon četke.

Simboli na uređaju



⚠ OPASNOST

Postupak punjenja

Električni udar

Ne uklanjajte zaštitne kapice s polova baterije.

Obratite pažnju na ispravnu montažu



PAŽNJA

Opasnost od oštećenja

Voda će oštetiti usisnu turbinu

Pazite da voda ne dospije u ovako označen otvor.

Napomene o bateriji (punjivoj bateriji) i punjaču

U izvedbi Li-Ion ugrađene su litij-ionske baterije. One podliježu posebnim kriterijima. Neispravne baterije smije demontirati, montirati i provjeriti samo Kärcher servisna služba ili stručna osoba. Napomene o skladištenju i transportu možete dobiti u svojoj Kärcher servisnoj službi.

⚠ OPASNOST

Preinake i izmjene na uređaju nisu dopuštene.

Ne smijete otvarati punjivu bateriju, postoji opasnost od kratkog spoja.

Osim toga, mogu izaći nadražujuće pare ili korozivne tekućine.

Nemojte izlagati punjivu bateriju jakoj sunčevoj svjetlosti, toplini ni vatri. Postoji opasnost od eksplozije.

Nemojte upotrebljavati punjač u prostoru u kojem postoji opasnost od eksplozije.

Nemojte upotrebljavati prljav ili vlažan punjač.

Osigurajte dovoljno prozračivanje tijekom punjenja.

Opasnost od eksplozije. U blizini akumulatora ili u prostoriji za punjenje akumulatora ne smijete baratati otvorenim plamenom, stvarati iskre niti pušiti.

Opasnost od eksplozije. Ne stavljajte alate ili slično na bateriju, tj. na krajnje polove i konektore ćelija.

⚠ UPOZORENJE

Prije svake uporabe provjerite postoji li oštećenje na uređaju i mrežnom kabelu. Više nemojte upotrebljavati oštećene uređaje i popravak oštećenih dijelova prepustite samo stručnom osoblju. Baterije i punjač držite podalje od djece.

Nemojte puniti oštećene baterije. Prepustite zamjenu oštećenih baterija Kärcher servisnoj službi.

Nemojte bacati neispravnu bateriju u kućni otpad. Obavijestite Kärcher servisnu službu.

Spriječite kontakt s tekućinama koje istječu iz neispravnih punjivih baterija. Ako dođe do slučajnog kontakta, tekućinu isperite vodom. Ako dođe do kontakta s očima, dodatno potražite liječničku pomoć.

⚠ OPREZ

Obavezno se pridržavajte ovih uputa za rad. Pri rukovanju akumulatorom pridržavajte se preporuka zakonodavca.

Mrežni napon mora odgovarati naponu navedenom na natpisnoj pločici uređaja.

Punjač upotrebljavajte samo s paketima punjivih baterija koji su odobreni za punjenje.

Upotrebljavajte punjivu bateriju samo s ovim uređajem. Zabranjeno je i opasno upotrebljavati ga u druge svrhe.

Simboli upozorenja

Prilikom rukovanja s baterijama pridržavajte se sljedećih upozorenja:

	Pridržavajte se uputa za bateriju, na bateriji i u ovim uputama za rukovanje.
	Nosite zaštitu za oči.
	Držite kiseline i baterije podalje od djece.
	Opasnost od eksplozije
	Zabranjeni su vatra, iskre, otvoreni plamen i pušenje.
	Opasnost od opekline kiselinom
	Prva pomoć.
	Upozorenje
	Zbrinjavanje
	Ne bacajte baterije u kantu za smeće.

Opis uređaja

Pregled uređaja

Slika A

- ① Kanistar sredstva za čišćenje (samo varijanta DOSE)
- ② Usisno crijevo sredstva za čišćenje (samo varijanta DOSE)
- ③ Otvor za punjenje spremnika svježe vode sa zatvaračem i integriranom mjernom posudom
- ④ Mrežica za zaštitu turbine
- ⑤ Držac crijeva
- ⑥ Crijevo za punjenje svježe vode
- ⑦ Poklopac za prozračivanje spremnika
- ⑧ Priključak vode za sustav ispiranja spremnika prljave vode
- ⑨ Plovak
- ⑩ Mrežica za grubu prljavštinu
- ⑪ Pridržni mehanizam za Homebase
- ⑫ Akumulator
- ⑬ Držac brisača
- ⑭ Glava za čišćenje R
- ⑮ Razdjelna letvica za vodu
- ⑯ Gumb za regulaciju doziranja vode (samo varijanta Good)
- ⑰ Prostor za pohranu seta za čišćenje "Homebase Box"
- ⑱ Poklopac spremnika prljave vode
- ⑲ Držac za pametni telefon
- ⑳ Komandni pult
- ㉑ Spremnik prljave vode
- ㉒ *Sustav punjenja svježom vodom

- ⑳ Pokazivač razine napunjenosti i ispusno crijevo svježe vode
- ㉑ Ručka za zakretanje spremnika prljave vode prema gore
- ㉒ Tipka za zamjenu četke (glava za čišćenje R)
- ㉓ Spremnik grube prljavštine (glava za čišćenje R)
- ㉔ Spremnik svježe vode
- ㉕ Natpisna pločica
- ㉖ Stezna poluga usisne konzole
- ㉗ Usisna konzola
- ㉘ Poluga za spuštavanje usisne konzole
- ㉙ Papučica za podizanje/spuštavanje glave za čišćenje
- ㉚ Pretinac za odlaganje
- ㉛ Usisno crijevo
- ㉜ Zatvarač spremnika svježe vode s filtrom
- ㉝ Kuka za mrežni kabel
- ㉞ Ispusno crijevo prljave vode s dozirnim uređajem
- ㉟ Potisna ručica
- ㊀ Vozna poluga
- ㊁ Valjkasta četka (glava za čišćenje R)
- ㊂ Papučica za zamjenu četke (glava za čišćenje D)
- ㊃ Pločasta četka (glava za čišćenje D)
- ㊄ Glava za čišćenje D 51
- ㊅ Okretni gumb za nagib četke (glava za čišćenje D 51)
- ㊆ USB priključak
- ㊇ Spremište za usisnu konzolu
- ㊈ D 60 glava za čišćenje
- ㊉ Nastavak za glavu četke
- ㊊ O 51 glava za čišćenje
- ㊋ Pogonska ploča i jastučić
- ㊌ Rukohvat

* opcionalno, ** nije u sadržaju isporuke

Oznaka u boji

Komponente uređaja namijenjene za rukovanje ili održavanje korisnika označene su žutom bojom.

Komandni pult

Slika B

- ① Sklopka za odabir programa
- ② Vozna poluga
- ③ * Tipka za doziranje vode
- ④ Zaslون
- ⑤ Prostor za pohranu pametnog telefona
- ⑥ Držač za pametni telefon
- ⑦ Tipka za brzinu
- ⑧ * Tipka za doziranje sredstva za čišćenje
- ⑨ Tipka „+“
- ⑩ Tipka „-“
- ⑪ Inteligentni ključ
Bijela boja – rukovatelj
Crvena boja – servisni tehničar

* Opcija

Sklopka za odabir programa

Slika C

- ① 0
Uređaj je isključen.
- ② ECO NAČIN RADA
Mokro očistite pod i usisajte prljavu vodu uz smanjenu upotrebu sredstava (smanjena brzina četke, snaga usisavanja, doziranje sredstva za čišćenje i vode).
- ③ NORM. NAČIN RADA
Mokro očistite pod i usisajte prljavu vodu.
- ④ INTENZ. NAČIN RADA
Mokro očistite pod (uz povećano doziranje sredstva za čišćenje i vode) i usisajte prljavu vodu.















Držač usisne konzole

Tijekom vožnje kroz uske prostore ili za skladištenje, usisna konzola može se demontirati i objesiti na rub uređaja.

Slika D

- ① Spremište za usisnu konzolu (rub uređaja)
- ② Usisna konzola

Simboli na uređaju

-  Mrežni kabel za punjač
-  Točka vezanja
-  *Držač brisača
-  *Punjenje svježe vode
-  Razina napunjenosti spremnika svježe vode (25 %)
-  Razina napunjenosti spremnika svježe vode (50 %)
-  Razina napunjenosti spremnika svježe vode (100 %)
-  Papučica za zamjenu četke (BD)
Tipka za zamjenu četke (BR)
-  Namještanje nagiba četke (samo glava za čišćenje D 51)
-  Ispuštanje prljave vode
Ispuštanje svježe vode
-  Vađenje spremnika grube prljavštine
-  Podizanje/spuštavanje glave za čišćenje
-  Vožnja prema naprijed
-  Vožnja prema natrag

Inteligentni ključ

Inteligentni ključ upotrebljava se za uključivanje uređaja i aktivaciju određenih funkcija uređaja.

- **Žuto: rukovatelj**
Uređaj se može upotrijebiti. Sve postavke za programe čišćenja koje su aktivirane putem aplikacije pametnog telefona za ovaj ključ smiju se mijenjati.
- **Sivo: predradnik**
Uređaj se može upotrijebiti. Sve postavke za programe čišćenja koje su dostupne za uređaj mogu se promijeniti.

Montaža

Istovar uređaja

⚠ OPREZ

Opasnost od oštećenja prilikom vožnje uređaja

Uređaj ne smije raditi s blokom četki preklopljenim prema gore, jer to može oštetiti ili uništiti jedinicu za čišćenje.

Preklopite blok četki prije istovara ili vožnje prema dolje.

1. Odvrnite vijke na transportnim osiguračima.

Slika E

Slika F

- ① Transportni osigurač
2. Uklonite transportne osigurače.
3. Uređaj gurnite s palete prema naprijed.

Montaža usisne konzole

1. Oba zapora zakrenite prema gore.

Slika G

- ① Usisno crijevo
 - ② Ovjese usisnog snopa
 - ③ usisna konzola
 - ④ Stezna poluga
2. Usisnu konzolu umetnite u ovjese usisne konzole.
 3. Oba zapora zakrenite prema dolje.

Montaža četki

1. Montaža četki opisana je u poglavlju "Radovi na održavanju".

Akumulatori

Preporučene baterije

PAŽNJA

Opasnost od oštećenja

Baterije se smiju zamijeniti samo baterijama iste tehnologije. Olovne baterije ne smiju se zamijeniti litij-ionskim baterijama. Litij-ionske baterije ne smiju se zamijeniti olovnim baterijama.

Olovne baterije:

Opis	Kataloški br.
Komplet 76 Ah – bez potrebe održavanja, 24 V	2.815-099.0
Komplet 105 Ah – bez potrebe održavanja, 24 V	2.815-100.0
Komplet 115 Ah – bez potrebe održavanja, 24 V	2.815-091.0
Komplet 80 Ah – bez potrebe održavanja, 24 V	2.815-090.0

Za uređaj su potrebne 2 baterije.

Litij-ionske baterije:

Opis	Kataloški br.
80 Ah, 25.6 V	6.654-454.0
90 Ah, 25.6 V	6.654-558.0

Za uređaj je potrebna 1 baterija.

Maksimalne dimenzije baterije

Duljina	350
Širina	355
Visina	290

Umetanje i priključivanje akumulatora

Napomena

U uređaju s litij-ionskom baterijom, baterija je već ugrađena i priključena.

⚠ OPASNOST

Opasnost od požara i eksplozije!

Na akumulator ne stavljajte alate ili slične predmete. Opasnost od kratkog spoja i eksplozije.

Pušenje i otvorenu vatru obavezno treba izbjegavati.

Prostorije u kojima se pune akumulatori moraju biti dobro provjetrene jer se tijekom punjenja stvara izrazito eksplozivni plin.

⚠ UPOZORENJE

Opasnost od ozljeda zbog prevrtanja uređaja!

Uređaj se može prevrnuti prilikom demontaže i montaže baterija. Kod demontaže i montaže akumulatora pazite na siguran položaj uređaja.

PAŽNJA

Opasnost od oštećenja upravljačke elektronike!

Upravljačka elektronika može se uništiti ako se zamijene polovi priključaka akumulatora.

Prilikom priključivanja akumulatora pazite na ispravan polaritet.

⚠ UPOZORENJE

Opasnost po život zbog zapaljenja ili eksplozije duboko ispražnjenih akumulatora!

Nepravilno punjenje duboko ispražnjenih akumulatora može izazvati požar.

Nemojte koristiti uređaj, ako je akumulator duboko ispražnjen.

Prije početka rada sa sustavom provjerite je li akumulator napunjen.

1. Gurnite uređaj cca. 2 m prema naprijed tako da kotačići pokazuju prema natrag.
2. Držite spremnik prljave vode za ručku i zakrenite ga u stranu prema gore.
3. Baterije umetnite u spremnik.
4. Priključite baterije:
 - a Umetnite odstoynike.

Slika H

- ① Odstojnik 340 x 40 x 10 (9.763-222.0)
 - ② Spojni kabel
 - ③ Akumulator
 - ④ 80 Ah: odstojnik 295 x 94 x 10 (5.642-034.0)
115 Ah: odstojnik 295 x 94 x 23 (5.642-033.0)
 - ⑤ Priključni kabel na bateriju (–)
 - ⑥ Priključni kabel na bateriju (+)
 - b Spojite obje baterije spojnim kabelom.
 - c Priključne kabele spojite na polove akumulatora (+) i (–) koji su još slobodni.
5. Spremnik prljave vode zakrenite prema dolje.

Aktiviranje litij-ionske baterije

Litij-ionske baterije isporučuju se u transportnom načinu rada i moraju se aktivirati prije puštanja uređaja u pogon.

1. Napunite bateriju (vidi „Puštanje u pogon / punjenje baterije”), tako završava transportni način rada.

Demontaža akumulatora

⚠ UPOZORENJE

Opasnost od ozljeda i oštećenja prilikom demontaže i montaže akumulatora preokretanjem uređaja!

Ozljede i materijalne štete

Kod demontaže i montaže akumulatora pazite na stabilan položaj uređaja.

⚠ UPOZORENJE

Prevrtanje uređaja

Opasnost od ozljede, opasnost od oštećenja

Baterije demontirajte samo ako je glava za čišćenje pričvršćena na uređaj.

1. Okrenite sklopku za odabir programa na „0”.
2. Izvadite inteligentni ključ.
3. Ispraznite spremnik prljave vode.
4. Gurnite uređaj cca. 2 m prema naprijed tako da kotačići pokazuju prema natrag.
5. Držite spremnik prljave vode za ručku i zakrenite ga u stranu prema gore.
6. Odvojite kabel s minus pola akumulatora.
7. Odvojite preostale kablove s akumulatora.
8. Uklonite odstoynike.
9. Izvadite akumulator.
10. Istrošene akumulatore zbrinite u skladu s važećim propisima.

Puštanje u pogon

Namještanje krivulje punjenja

Prije prvog puštanja u rad, nakon servisnog resetiranja ili prilikom prelaska na drugu vrstu baterije, obvezno treba namjestiti krivulju punjenja.

⚠ OPASNOST

Opasnost uslijed nenamjernog pokretanja uređaja

Opasnost od ozljeda

Prije bilo kakvih radova na uređaju, uklonite utikač svjećica ili odspojite akumulator.

PAŽNJA

Opasnost od oštećenja baterije

Životni vijek i kapacitet punjenja baterije mogu biti narušeni neispravnom krivuljom punjenja.

Provjerite je li u stroju odabrana krivulja baterije koja odgovara bateriji.

Trenutno odabrana karakteristična krivulja baterije se tijekom punjenja može vidjeti na zaslonu ili putem aplikacije u području "Status uređaja".

Napomena

Krivulju punjenja može postaviti samo servisna služba tvrtke Kärcher.

Krivulje baterije dostupne su za sljedeće baterije:

- EXIDE GF12105V
- HOPPECKE TB115
- EXIDE GF12076V
- EXIDE FF12080W
- TROJAN 27TMX
- HOPPECKE TB80
- ZENITH L120185

Napomena

Kako biste mogli koristiti druge baterije, servisna služba tvrtke Kärcher može izraditi prilagođenu krivulju, za koju je potrebno osigurati odgovarajuće parametre baterije.

Punjenje akumulatora

⚠ OPASNOST

Opasnost od ozljeda punjačem!

Strujni udar zbog nepravilne uporabe punjača!

Pazite na napon električne mreže i osigurač na natpisnoj pločici uređaja.

Upotrebjavajte punjač samo u suhim prostorijama s dostatnom ventilacijom.

Ugrađeni punjač elektronički je reguliran i prikladan je za sve preporučene baterije, samostalno završava postupak punjenja.

Napomena

Korištenjem brzog punjača vrijeme punjenja može se skratiti na maksimalno 2,5 sata (samo za litij-ionske varijante).

Napomena

Pripadajuća krivulja punjenja mora biti postavljena za svaki ugrađeni tip baterije.

Ugrađena baterija prikazuje se na zaslonu tijekom punjenja.

Vrijeme punjenja u prosjeku iznosi maks. 14 sata.

Za vrijeme postupka punjenja uređaj se ne smije koristiti.

Napomena

Uređaj je opremljen zaštitom od dubinskog pražnjenja, tj. kad se pri radu postigne dopušteni minimalni kapacitet, motor za četke i turbina se isključuju.

1. Uređaj dovedite direktno do predviđenog mjesta za punjenje, pritom izbjegavajte uspone.
2. Mrežni utikač na priključnom kabelu utaknite u utičnicu.
3. Punite dok se na zaslonu ne prikaže potpuna napunjenost.

Akumulatori koji ne zahtijevaju održavanje (elektrolitski akumulatori)

⚠ OPASNOST

Opasnost od kemijskih opeklina zbog kiseline koja izlazi!

Akumulator punite vodom samo kada je ispražnjen.

Prilikom rukovanja kiselinom iz akumulatora nosite zaštitne naočale i odmah isperite vodom eventualne tragove prskanja kiseline po koži ili odjeći.

PAŽNJA

Opasnost od oštećenja akumulatora!

Primjena vode s dodacima poništava jamstvo za akumulator.

Za punjenje akumulatora koristite samo destiliranu ili desaliziranu vodu (EN 50272-T3).

Nemojte koristiti nikakve dodatke ili poboljšivače drugih proizvođača.

1. Jedan sat prije kraja postupka punjenja dodajte destiliranu vodu. Pritom pazite na pravilnu razinu kiseline prema oznaci na akumulatoru.

Na kraju postupka punjenja iz svih ćelija mora izlaziti plin.

Uključivanje uređaja

1. Umetnite inteligentni ključ u upravljačku ploču.
2. Okrenite sklopku za odabir programa na program čišćenja. Na zaslonu se prikazuje sljedeće jedno za drugim:

- Kärcher logotip
- Vrijeme do sljedećeg servisa u satima
- Stanje baterije i radni sati
- Verzija softvera
- Prikaz statusa

Slika I

- ① Razina napunjenosti baterije
- ② Namješteno doziranje vode (samo kod uređaja s električnim ventilom za vodu)
- ③ Namještena brzina
- ④ Namješteno doziranje sredstva za čišćenje (samo kod varijante uređaja DOSE)

Uređaj je spreman za rad.

Povezivanje pametnog telefona

Pomoću aplikacije „Machine Connect” na pametnom telefonu povezanom s uređajem, mogu se izvoditi napredne funkcije uređaja:

- namještanje tipa glave za čišćenje
- namještanje maksimalne brzine transporta
- isključivanje/uključivanje USB priključka
- namještanje naknadnog vremena rada četke (četki)
- namještanje naknadnog vremena rada usisa
- uključivanje/isključivanje doziranja vode koje ovisi o brzini
- upravljanje ovlaštenjima žutog inteligentnog ključa
- ponovno uspostavljanje tvorničkih postavki

Napomena

Moguće funkcije ovise o izvedbi uređaja.

1. Skenirajte QR kod na uređaju pametnim telefonom.

Slika J

- ① ŠIFRA
 - ② Simbol Bluetooth®
2. Instalirajte i pokrenite aplikaciju „Machine Connect” na pametnom telefonu.
 3. Umetnite inteligentni ključ u upravljačku ploču.
 4. Istovremeno pritisnite tipke „+” i „-” na upravljačkoj ploči uređaja na 3 sekunde.

Napomena

Simbol Bluetooth® na upravljačkoj ploči treperit će tijekom postupka povezivanja.

5. Slijedite napomene aplikacije na pametnom telefonu za povezivanje.

6. Funkcije aplikacije objašnjavaju se na pametnom telefonu.

Napomena

Ako je pametni telefon povezan s uređajem, simbol Bluetooth stalno svijetli.

Napomena

Mobilni telefon može se povezati na USB priključak uređaja za punjenje baterije.

Zahtjevi za održavanjem

Nakon određenog vremena rada, zaslon vas traži da izvršite razne aktivnosti održavanja:

Zahtjev	Interval (sati)
ČIŠĆENJE FILTAR USIS.	10
ČIŠĆENJE USISNA KONZOLA	20
ČIŠĆENJE FILTRIRANJE VODE	50
PROVJERI HABANJE ČETKI	100
PROVJERI GUM. ZA USIS.	100

1. Izvršite navedenu aktivnost održavanja.
2. Pritisnite bilo koju tipku na upravljačkoj ploči za potvrdu. Zahtjev se resetira i ponovno se prikazuje nakon isteka intervala.

Rad

⚠ OPASNOST

Opasna situacija pri radu

Opasnost od ozljeda

U slučaju opasnosti pustite voznu polugu.

Gubitak stabilnosti

Opasnost od ozljeda

Aktivirajte papučicu za podizanje/spuštanje glave za čišćenje samo jednom nogom. Drugom nogom ostanite čvrsto na tlu.

Punjenje pogonskih sredstava

Punjenje svježe vode

1. Otvorite zatvarač spremnika svježe vode.
2. Svježu vodu (maksimalno 50 °C) punite do donjeg ruba nastavka za punjenje.
Napomena: Crijevo svježe vode može se tijekom punjenja učvrstiti držačem crijeva.
3. Zatvorite zatvarač spremnika svježe vode.

Punjenje svježe vode crijevom za punjenje

1. Izvucite crijevo za punjenje iz uređaja.
2. Spojite kraj crijeva za punjenje sa slavicom.
3. Skinite zatvarač spremnika svježe vode.
4. Otvorite dovod vode (maksimalna temperatura vode 50 °C).
5. Provjerite razinu napunjenosti spremnika svježe vode kroz otvor za punjenje.
6. Zatvorite dovod vode kada razina napunjenosti dosegne donji rub nastavka za punjenje.
7. Postavite zatvarač spremnika svježe vode.
8. Odvojite crijevo za punjenje od slavine.
9. Gurnite crijevo za punjenje u uređaj.

U sistem za punjenje dolijte svježu vodu

1. Priključite crijevo za vodu na priključnu utičnicu sustava za punjenje (maksimalna temperatura vode 50 °C).
2. Otvorite dovod vode.
3. Nadgledajte uređaj, sustav automatskog punjenja prekida dovod vode kada je spremnik za svježu vodu napunjen.
4. Zatvorite dotok vode.
5. Skinite crijevo za vodu.

Napomene o sredstvima za čišćenje

PAŽNJA

Opasnost od oštećenja u slučaju uporabe neprikladnih sredstava za čišćenje i njegu!

Materijalna šteta

Koristite samo proizvode za čišćenje i njegu koje preporučuje tvrtka Kärcher. Ako se koriste neodgovarajuća sredstva za čišćenje i njegu, mogu se oštetiti uređaj, kao i podovi i površine. Pridržavajte se predviđenih namjena i sigurnosno-tehničkih lista sredstava za čišćenje i njegu.

Nikada nemojte koristiti sredstva za čišćenje i njegu koja su zapaljiva ili se jako pjene ili sadrže otapala, solnu ili fluorovodičnu kiselinu.

Napomena

Nemojte koristiti sredstva za čišćenje koja se jako pjene.

Preporučena sredstva za čišćenje

Primjena	Sredstva za čišćenje
Redovito čišćenje svih podova otpornih na vodu	CA 50 C RM 756
Redovito čišćenje s komponentama za njegu	RM 746 RM 780
Redovito čišćenje i temeljito čišćenje industrijskih obloga	RM 69
Redovito čišćenje sjajnih obloga	RM 755
Redovito čišćenje i temeljito čišćenje gres pločica	RM 753
Redovito čišćenje i temeljito čišćenje obloga otpornih na kiselinu	RM 751
Čišćenje i dezinfekcija	RM 732
Temeljito čišćenje svih podnih obloga otpornih na alkalije	RM 752
Temeljito čišćenje i uklanjanje slojeva s obloga koje su osjetljive na alkalije	RM 754

Dodavanje sredstva za čišćenje pomoću dozirnog uređaja

Samo varijanta DOSE:

Sredstvo za čišćenje se dodaje svježoj vodi na putu do glave za čišćenje pomoću dozirnog uređaja.

1. Napunite kanistar sredstvom za čišćenje.

Napomena

Dozirnim uređajem može se dodati najviše 3% sredstva za čišćenje. U slučaju većeg doziranja, sredstvo za čišćenje mora se dodati u spremnik svježe vode.

PAŽNJA

Opasnost od začepljenja

Prilikom dodavanja sredstva za čišćenje u spremnik svježe vode, sredstvo za čišćenje može se isušiti i poremetiti rad dozirnog uređaja.

Nakon dodavanja sredstva za čišćenje u spremnik svježe vode, isperite uređaj čistom vodom: Odaberite program čišćenja s primjenom vode, postavite količinu vode na najvišu vrijednost, a doziranje sredstva za čišćenje na 0.

Dodavanje sredstva za čišćenje bez dozirnog uređaja

1. Sredstvo za čišćenje dodajte u spremnik svježe vode.

Napomena

Poklopac otvora za punjenje ima skalnu s unutrašnje strane i može se upotrijebiti za mjerenje količine sredstva za čišćenje.

Namještanje doziranja sredstva za čišćenje

Kod varijante uređaja DOSE sredstvo za čišćenje dodaje se u svježu vodu na putu do glave za čišćenje.

Doziranje sredstva za čišćenje može se zasebno namjestiti za svaki program čišćenja.

1. Umetnite inteligentni ključ u upravljačku ploču.
2. Odaberite program čišćenja koji se namješta sklopkom za odabir programa.
3. Pritisnite tipku Doziranje sredstva za čišćenje.
4. Namjestite željeno doziranje sredstva za čišćenje pomoću tipki „+” i „-”.
5. Za preuzimanje postavke pričekajte 3 sekunde ili pritisnite jednu od drugih tipki.

Namještanje količine vode

1. Namjestite količinu vode ovisno o zaprljanju podne obloge.

Napomena

Prve pokušaje čišćenja provedite s malom količinom vode. Količinu vode postepeno povećavajte, sve dok se ne postigne željeni rezultat čišćenja.

Napomena

Kod praznog spremnika svježe vode glava za čišćenje dalje radi bez dovoda tekućine.

Ručni ventil za vodu

Uređaj s ručnim ventilom za vodu ima gumb za regulaciju doziranja vode desno pored upravljačke ploče.

1. Gumb za regulaciju doziranja vode okrenite na željenu vrijednost.

Napomena

Natapanje četke aktivno je samo kad je spuštena glava za čišćenje i kad je aktivirana vozna poluga.

Električni ventil za vodu

Uređaj s električnim ventilom za vodu ima tipku za doziranje vode na upravljačkoj ploči.

Doziranje vode može se zasebno namjestiti za svaki program čišćenja.

1. Umetnite inteligentni ključ u upravljačku ploču.
2. Odaberite program čišćenja koji se namješta sklopkom za odabir programa.
3. Pritisnite tipku za doziranje vode.
4. Namjestite željeno doziranje vode pomoću tipki „+“ i „-“.
5. Za preuzimanje postavke pričekajte 3 sekunde ili pritisnite jednu od drugih tipki.

Napomena

Natapanje četke aktivno je samo kad je spuštena glava za čišćenje i kad je aktivirana vozna poluga.

Namještanje nagiba usisne konzole

Nagib mora biti podešen tako da su gumice za usisavanje na usisnoj konzoli cijelom duljinom ravnomjerno pritisnute na pod.

1. Uređaj parkirajte na površini bez pada.
2. Odaberite program "Usisavanje".
3. Uređaj pomaknite malo prema naprijed. Usisna konzola se spušta.
4. Očitajte libelu.

Slika K

- ① Vijak
- ② Matica
- ③ Libela
5. Otpustite maticu M 12, pritom pridržavajte inbus vijak M 10 viličastim ključem.
6. Podesite vijak tako da se pokazivač libele nalazi između dvije crte.
7. Zategnite maticu M 12, pritom pridržavajte inbus vijak M 10 viličastim ključem.
8. Za provjeru nove postavke vozite uređaj kratkom dionicom prema naprijed sa spuštenom usisnom konzolom u načinu usisavanja i promatrajte libelu. Po potrebi ponovite postupak podešavanja.

Podešavanje visine

Podešavanje visine utječe na zakrivljenost gumica za usisavanje pri kontaktu s podom.

Napomena

Osnovna postavka 3 podloške iznad, 3 podloške ispod sisaljke.

Neravni kat: 5 podmetača iznad, 1 podloška ispod sisaljke.

Vrlo gladak pod: 1 podloška iznad, 5 podloška ispod potisnog stroja.

1. Odvrnite maticu.

Slika L

- ① Matica
- ② Podloška
- ③ Odstojni kotačić s držačem

2. Postavite željeni broj podloški između zavrtanja i razmaknog valjka.
3. Preostale podloške postavite iznad odstojnog kotačića.
4. Zavrnite i pritegnite kućište filtra.
5. Postupak ponovite na drugom odstojnom kotačiću.

Napomena

Postavite oba distančna valjka na istu visinu.

Namještanje bočnog povlačenja četke

(Samo kod glave za čišćenje D 51)

Ako se uređaj tijekom čišćenja povuče na jednu stranu, to se može popraviti pomicanjem nagiba četke.

Napomena

Nakon promjene četke/jastučića možda će trebati ponovno namjestiti bočno povlačenje.

1. Pomičite okretni gumb za nagib četke dok uređaj ne vozi ravno.

Slika M

- ① Okretni gumb nagib četke

Uključivanje uređaja

1. Sklopku s ključem postavite na „1”. Na zaslonu se jedno za drugim prikazuje:
 - razdoblje do sljedećeg servisa
 - inačica softvera, upravljački dio
 - stanje napunjenosti akumulatora i broj sati rada.

Vožnja

Napomena

Uređaj je konstruiran tako da glava za čišćenje strši s desne strane. To omogućuje preglednost pri radu blizu ruba.

1. Umetnite inteligentni ključ.
2. Polugu za spuštavanje usisne konzole zakrenite prema gore.
3. Pomaknite papučicu za podizanje/spuštanje glave za čišćenje prema dolje i uglavite s desne strane.
4. Postavite sklopku za odabir programa na bilo koji program.

△ OPREZ

Opasnost od oštećenja prilikom vožnje uređaja

Uređaj ne smije raditi s blokom četki preklopljenim prema gore, jer to može oštetiti ili uništiti jedinicu za čišćenje.

Preklopite blok četki prije istovara ili vožnje prema dolje.

5. Vozite uređaj.
 - a Pritisnite voznu polugu prema naprijed. Uređaj vozi prema naprijed.
 - b Pritisnite voznu polugu prema natrag. Uređaj vozi unatrag.

Napomena

Uređaj se pokreće tek kad se vozna poluga pomakne za otprilike 5°.

6. Otpustite voznu polugu. Uređaj se zaustavlja.

Čišćenje

PAŽNJA

Opasnost od oštećenja

Ako se uređaj dugo upotrebljava na jednom mjestu, može se oštetiti podna obloga.

Nemojte upotrebljavati uređaj na jednom mjestu.

1. Umetnite inteligentni ključ.
2. Postavite sklopku za odabir programa na željeni program čišćenja.
3. Polugu za spuštavanje usisne konzole zakrenite prema dolje.
4. Pritisnite papučicu za podizanje/spuštanje glave za čišćenje prema dolje, pomaknite je u lijevu stranu i pustite da se pomiče prema gore.
5. Pritisnite voznu polugu prema naprijed i vozite površinom koju treba očistiti.

Napomena

Kad je spremnik prljave vode pun, plovak zatvara usisni otvor i usisna turbina radi s povećanim brojem okretaja. U ovom slučaju isključite usisavanje i vozite radi pražnjenja spremnika prljave vode.

Završetak rada

Završetak čišćenja

1. Okrenite gumb za regulaciju količine vode na „OFF“ (ne kod izvedbe DOSE).
2. Otpustite voznu polugu.
3. Pritisnite papučicu za podizanje/spuštanje papučice glave za čišćenje prema dolje i uglavite s desne strane.
4. Nastavite voziti kraću dionicu.
Preostala voda se usisava.
5. Polugu za spuštanje usisne konzole zakrenite prema gore.

Ispuštanje prljave vode

⚠ UPOZORENJE

Onečišćenje okoliša!

Onečišćenje okoliša zbog nestručnog zbrinjavanja u kanalizaciju. Pridržavajte se lokalnih propisa o obradi otpadnih voda.

1. Ispusno crijevo izvadite iz držača i spustite ga iznad prikladnog sabirnika.
Slika N
2. Stisnite ili savijte ispusno crijevo na predviđenom mjestu.
3. Otvorite poklopac ispusnog crijeva.
4. Ispustite prljavu vodu. Količinu vode regulirajte pritiskom ili savijanjem.
5. Spremnik prljave vode isperite čistom vodom.

Spremnik prljave vode sustav ispiranja

1. Ispusno crijevo prljave vode izvadite iz držača i spustite ga iznad prikladnog sabirnika.
2. Otvorite poklopac dozirnog uređaja na ispusnom crijevu.
3. Otvorite poklopac spremnika prljave vode.
4. Izvucite fleksibilni zatvarač iz sustava ispiranja.
5. Spojite crijevo za vodu sa sustavom ispiranja.

Slika O

- ① Zatvarač
- ② Poklopac za prozračivanje spremnika
- ③ Priključak vode sustav ispiranja
6. Zatvorite poklopac spremnika prljave vode.
7. Otvorite dovod vode i isperite spremnik prljave vode cca. 30 sekundi.
Po potrebi ponovite postupak ispiranja 2 do 3 puta.
8. Zatvorite dovod vode i odvojite crijevo od uređaja.
9. Ponovno postavite fleksibilni zatvarač na dovod vode sustava ispiranja.
10. Zatvorite poklopac spremnika prljave vode. Pritom utisnite poklopac za prozračivanje spremnika tako da otvor ostane otvoren i da se spremnik prljave vode može osušiti.
11. Pritisnite ispusno crijevo prljave vode u držač i zatvorite poklopac dozirnog uređaja.

Ispuštanje svježe vode na zatvaraču

1. Otvorite zatvarač spremnika svježe vode.
2. Ispustite svježu vodu.
3. Očistite filter.
4. Postavite zatvarač spremnika svježe vode.

Ispuštanje svježe vode preko pokazivača razine napunjenosti

1. Izvadite crijevo pokazivača razine napunjenosti i zakrenite ga prema dolje.
2. Ponovno pričvrstite crijevo.

Pražnjenje spremnika grube prljavštine

(Samo kod glave za čišćenje R)

1. Podignite spremnik grube prljavštine i izvucite ga.

Slika P

- ① Spremnik grube prljavštine
2. Ispraznite spremnik grube prljavštine i po potrebi ga očistite.
3. Ponovno umetnite spremnik grube prljavštine.

Isključivanje uređaja

1. Sklopku za odabir programa okrenite u položaj „0“.
2. Izvadite inteligentni ključ.
3. Polugu za podizanje/spuštanje glave za čišćenje pritisnite prema dolje i uglavite s desne strane.
4. Polugu za spuštanje usisne konzole zakrenite prema gore.
5. Osigurajte uređaj protiv pomicanja.
6. Zatvorite poklopac spremnika prljave vode. Pritom utisnite poklopac za prozračivanje spremnika tako da se uglavi u utor spremnika svježe vode i da se spremnik prljave vode može osušiti.
7. Ako je potrebno, napunite akumulator.

Transport

⚠ OPASNOST

Kretanje na usponima

Opasnost od ozljeda

Uređaj vozite radi utovara i istovara samo na usponima do maksimalne vrijednosti (vidi poglavlje „Tehnički podaci“).

Vozite polako.

⚠ OPREZ

Nepridržavanje težine

Opasnost od ozljeda i oštećenja

Prilikom transporta vodite računa o težini vozila.

Utovarujte uređaj samo s praznim spremnikom prljave i svježe vode.

Utovarujte uređaj samo uz pomoć druge osobe ili uz uporabu voznog pogona.

1. Pritisnite papučicu za podizanje/spuštanje papučice glave za čišćenje prema dolje i uglavite s desne strane.
2. Izvadite četke kako biste spriječili oštećenja.
3. Demontirajte usisnu konzolu s uređaja.
4. Prilikom transporta u vozilima, osigurajte uređaj od klizanja i prevrtanja pomoću učvršćivača u skladu s važećim smjernicama.

Slika Q

Skladištenje

⚠ OPREZ

Opasnost od ozljeda i oštećenja zbog nepridržavanja težine

Pri skladištenju uzmite u obzir težinu uređaja.

PAŽNJA

Opasnost od oštećenja uslijed mraza!

Materijalna šteta

Potpuno ispraznite svježu i prljavu vodu iz uređaja. Voda koja nije potpuno ispuštena može oštetiti uređaj ako se smrzne.

Tijekom rada, transporta i skladištenja zaštitite uređaj uvijek od smrzavanja.

- Ovaj uređaj se smije skladištiti samo u zatvorenim prostorijama.
- Prije nego što ih skladištite na dulje vrijeme, akumulator napunite u potpunosti.
- Tijekom skladištenja akumulator u potpunosti napunite najmanje jednom mjesečno.

Njega i održavanje

⚠ OPASNOST

Nenamjerno pokrenut uređaj

Opasnost od ozljeda

Okrenite sklopku za odabir programa u položaj „0“.

Prije svih radova na uređaju izvucite inteligentni ključ.

Izvucite strujni utikač punjača.

- Ispustite prljavu i svježu vodu i zbrinite.

Sigurnosna inspekcija / ugovor o održavanju

Sa svojim trgovcem možete dogovoriti redovitu sigurnosnu inspekciju ili sklopiti ugovor o održavanju. Molimo posavjetujte se s njim.

Intervali održavanja

Nakon svakog rada

PAŽNJA

Opasnost od oštećenja!

Opasnost od oštećenja uređaja zbog nestručnog čišćenja.

Uređaj nemojte prskati vodom i nemojte koristiti agresivna sredstva za čišćenje.

- Ispustite prljavu vodu.
- Očistite spremnik prljave vode sa sustavom ispiranja spremnika prljave vode.
- Izvadite i očistite mrežicu za grubu prljavštinu iz spremnika prljave vode.
- Provjerite mrežicu za zaštitu turbine, po potrebi je uklonite i očistite.
- Uređaj izvana očistite vlažnom krpom natopljenom blagom otopinom sredstva za pranje.
- Samo glava za čišćenje R: Izvadite spremnik grube prljavštine i ispraznite ga.
- Samo glava za čišćenje R: Očistite razdjelnu letvicu za vodu.
- Očistite gumice za usisavanje, provjerite jesu li istrošene i po potrebi ih zamijenite.
- Očistite gumice za struganje na glavi za čišćenje, provjerite jesu li istrošene i po potrebi ih zamijenite.
- Očistite četke konzolu, provjerite jesu li istrošene i po potrebi ih zamijenite.
- Zatvorite poklopac spremnika prljave vode. Pritom utisnite poklopac za prozračivanje spremnika tako da otvor ostane otvoren i da se spremnik prljave vode može osušiti.
- Napunite akumulator.

Olovna baterija:

- Ako je stanje napunjenosti niže od 50 % akumulator bez prekida napunite do kraja.
- Ako je stanje napunjenosti više od 50 %, akumulator napunite samo ako je pri sljedećem korištenju potrebno puno trajanje rada.

Litij-ionska baterija:

- Napunite po potrebi.

Mjesečno

- Ispraznite i isperite spremnik svježe vode.
- Očistite filter svježe vode.
- Očistite plovak.
- Za privremeno isključeni uređaj s olovnom baterijom: Izvršite punjenje akumulatora radi izjednačavanja.
- Provjerite jesu li polovi akumulatora oksidirali, po potrebi očetkajte. Pazite na čvrsti dosjed spojnih kabela.
- Očistite brtve između spremnika prljave vode i poklopca te provjerite nepropusnost, po potrebi zamijenite.
- Samo glava za čišćenje R: Očistite tunel četke.
- Samo glava za čišćenje R: Izvucite traku za raspodjelu vode na glavi za čišćenje i očistite kanal za vodu.
- Kod olovnih baterija koje ne zahtijevaju održavanje provjerite gustoću kiseline u ćelijama.
- Kod duljeg razdoblja mirovanja uređaj spremite s potpuno napunjenim akumulatorima. Akumulator najmanje jednom mjesečno potpuno napunite.

Godišnje

- Neka servisna služba provede propisani pregled.

Radovi održavanja

Čišćenje mrežice za grubu prljavštinu

1. Otvorite poklopac spremnika prljave vode.

Slika R

- ① Mrežica za grubu prljavštinu
2. Mrežicu za grubu prljavštinu izvadite prema gore.
3. Mrežicu za grubu prljavštinu isperite pod tekućom vodom.
4. Umetnite mrežicu za grubu prljavštinu u spremnik prljave vode.

Čišćenje razdjelne letvice za vodu

1. Pritisnite uklopnu polugu u lijevu stranu i istovremeno povucite razdjelnu letvicu za vodu s glave za čišćenje.

Slika W

- ① Razdjelna letvica za vodu
- ② Uklopna poluga
2. Skinite razdjelnu letvicu za vodu s glave za čišćenje.
3. Očistite razdjelnu letvicu za vodu.
4. Umetnite lijevu stranu letvice u glavu za čišćenje.
5. Zakrenite razdjelnu letvicu za vodu prema glavi za čišćenje i uglavite je na desnoj strani.

Čišćenje filtra svježe vode

1. Ispustite svježu vodu.
2. Odvrnite zatvarač spremnika svježe vode.

Slika S

- ① Filtar svježe vode
- ② Zatvarač spremnika svježe vode
3. Izvadite filter svježe vode i isperite ga čistom vodom.
4. Umetnite filter svježe vode.
5. Postavite zatvarač spremnika svježe vode.

Okretanje ili zamjena gumica za usisavanje

Ako su gumice za usisavanje istrošene, moraju se okrenuti ili zamijeniti.

Gumice za usisavanje se mogu okretati 3 puta dok se ne istroše sva 4 ruba.

1. Skinite usisnu konzolu.
2. Odvrnite zvjezdaste učvršne elemente.

Slika T

- ① Zvjezdasta ručka
- ② Zatezna traka
- ③ Unutarnji dio usisne konzole
- ④ Zatezni zatvarač
3. Izvucite unutarnji dio usisne konzole.
4. Otvorite zatezni zatvarač.
5. Skinite zateznu traku.
6. Odvojite gumice za usisavanje s unutarnjeg dijela.

Slika U

- ① Gumica za struganje
- ② Potporna gumica
- ③ Unutarnji dio usisne konzole
- ④ Zatezna traka
7. Pritisnite okrenute ili nove gumice za usisavanje na ispušćenju unutarnjeg dijela usisne konzole.
8. Postavite zateznu traku.
9. Gurnite unutarnji dio usisne konzole u gornji dio.
10. Uvrnite i pritegnite zvjezdaste učvršne elemente.

Zamjena pločaste četke

Napomena

Zamijenite pločaste četke kada čekinje dosegnu duljinu od 10 mm.

1. Polugu za podizanje/spuštanje glave za čišćenje pritisnite prema dolje i uglavite s desne strane.
2. Pritisnite papučicu za zamjenu četki prema dolje.
3. Izvucite pločastu četku bočno ispod glave za čišćenje.
4. Novu pločastu četku držite ispod glave za čišćenje, pritisnite prema gore i uglavite.

Zamjena valjkastih četki

Napomena

Zamijenite valjke četke kada duljina čekinja dosegne 10 mm.

1. Polugu za podizanje/spuštanje glave za čišćenje pritisnite prema dolje i uglavite s desne strane.
2. Pritisnite tipku za zamjenu četki.

Slika V

- ① Tipka zamjena četki
 - ② Poklopac ležaja
 - ③ Valjkasta četka
3. Zakrenite poklopac ležaja u desnu stranu.
 4. Izvucite valjkaste četke.
 5. Postavite novu, prednju valjkastu četku u ležajeve.
 6. Postavite novu, stražnju valjkastu četku u ležajeve.
 7. Zakrenite poklopac ležaja prema natrag i uglavite ga.

Zamjena jastučića

Slika Y

- ① Zaustavni vijak potisne poluge
 - ② Rukohvat
1. Izvucite bočni vijak za zaključavanje potisne poluge i okrenite ga (2x).
 2. Uхватите orbitalnu glavu za ručku i zakrenite je prema gore do graničniku.

Napomena

Orbitalna glava se čvrsto zaključava u ovom položaju pomoću zaustavnog vijka.

3. Polako uklonite jastučić s pogonske ploče.

Slika AA

- ① Središnja brava
 - ② Pogonska ploča
4. Poravnajte novi jastučić sa središnjom bravom.
 5. Pritisnite jastučić ravno na pogonsku ploču.

Slika Z

- ① Zaustavni vijak ovjesa
6. Držite orbitalnu glavu za ručku, izvucite zaustavni vijak ovjesa, zakrenite orbitalnu glavu natrag u radni položaj i dopustite da zaustavni vijak ovjesa u zakrenutom položaju klizne natrag u početni položaj.

7. Učvrstite potisnu šipku klipa u kliznu čahuru postavljanjem glave prema zavarenom sklopu i okretanjem ručki klipa (2x).

Napomena

Uvjerite se da je zaustavni vijak u potpunosti sjeo na mjesto.

8. Pritisnite ručicu prema dolje do graničnika.

Zamjena pogonske ploče s jastučićem

Slika Y

- ① Zaustavni vijak potisne poluge
 - ② Rukohvat
1. Izvucite bočni vijak za zaključavanje potisne poluge i okrenite ga (2x).
 2. Uхватите orbitalnu glavu za ručku i zakrenite je prema gore do graničniku.

Napomena

Orbitalna glava se čvrsto zaključava u ovom položaju pomoću zaustavnog vijka.

3. Polako uklonite jastučić s pogonske ploče.

Slika AA

- ① Pogonska ploča
 - ② Središnja brava
4. Otpustite vijak s pogonske ploče s aluminijskim adapterom (6x).
 5. Otpustite vijak na središnjoj bravi (3x).
 6. Zamijenite pogonsku ploču s četkom.
 7. Pričvrstite pogonsku ploču s aluminijskim adapterom (6x).

Slika Z

- ① Zaustavni vijak ovjesa
8. Držite orbitalnu glavu za ručku, izvucite zaustavni vijak ovjesa, zakrenite orbitalnu glavu natrag u radni položaj i dopustite da zaustavni vijak ovjesa u zakrenutom položaju klizne natrag u početni položaj.
 9. Učvrstite potisnu šipku klipa u kliznu čahuru postavljanjem glave prema zavarenom sklopu i okretanjem ručki klipa (2x).

Napomena

Uvjerite se da je zaustavni vijak u potpunosti sjeo na mjesto.

10. Pritisnite ručicu prema dolje do graničnika.

Pomoć u slučaju smetnji

⚠ OPASNOST

Nenamjerno pokrenut uređaj

Opasnost od ozljeda

Prije svih radova na uređaju stavite sklopku za odabir programa na „0”.

Prije svih radova na uređaju izvucite inteligentni ključ.

Izvucite strujni utikač punjača.

- Ispustite prijavu i svježu vodu i zbrinite.
- Kod smetnji koje se ne mogu ukloniti pomoću ove tablice, nazovite servisnu službu.

Greške bez prikaza

Smetnja	Uklanjanje
Uređaj se ne može pokrenuti	<ol style="list-style-type: none">1. Umetnite inteligentni ključ.2. Postavite sklopku za odabir programa na željeni program.3. Aktivirajte voznu polugu.4. Provjerite, po potrebi napunite akumulatore.5. Provjerite jesu li priključeni polovi akumulatora.
Količina vode nije dovoljna	<ol style="list-style-type: none">1. Provjerite razinu napunjenosti svježe vode, po potrebi napunite spremnik.2. Povećajte količinu vode.<ol style="list-style-type: none">a Izvedba DOSE: namjestite količinu vode tipkom za količinu vode na upravljačkoj ploči.b Ostale izvedbe: namjestite količinu vode na gumbu za regulaciju količine vode.3. Očistite filter svježe vode.4. Glava za čišćenje R: očistite razdjelnu letvicu za vodu.5. Provjerite jesu li crijeva začepljena, po potrebi ih očistite.

Smetnja	Uklanjanje
Snaga usisavanja je premala	<ol style="list-style-type: none"> 1. Postavite sklopku za odabir programa na način rada NORMAL ili INTENSIV. 2. Namjestite snagu usisavanja u aplikaciji na HIGH. 3. Odložite uređaj i ispustite prljavu vodu. 4. Provjerite je li poklopac na ispusnom crijevu prljave vode zatvoren. 5. Očistite brtve između spremnika prljave vode i poklopca te provjerite nepropusnost, po potrebi zamijenite. 6. Provjerite je li mrežica za zaštitu turbine prljava, po potrebi je očistite. 7. Očistite gumice za usisavanje na usisnoj konzoli, po potrebi okrenite ili zamijenite. 8. Provjerite je li usisno crijevo začepljeno, po potrebi ga očistite. 9. Provjerite nepropusnost usisnog crijeva, po potrebi ga zamijenite. 10. Provjerite kako je podešena usisna konzola. 11. Držite spremnik prljave vode za ručku i zakrenite ga u stranu prema gore. <ol style="list-style-type: none"> a Provjerite brtvu na usisnoj turbini. b Provjerite brtvu na usisnom kanalu. <p>Slika X</p> <ol style="list-style-type: none"> ① Brtva usisnog kanala ② Brtva usisne turbine
Rezultat čišćenja je nedostatan	<ol style="list-style-type: none"> 1. Smanjite brzinu. 2. Odaberite intenzivniji program čišćenja. 3. Povećajte tlak nalijeganja četke. 4. Provjerite istrošenost četke, po potrebi je zamijenite. 5. Provjerite zaprljanje četke, po potrebi je očistite. 6. Provjerite prikladnost tipa četke i sredstva za čišćenje. 7. Ispitajte dovod vode. 8. Povećajte količinu vode. 9. Koristite metodu dva koraka: u prvom prolasku čišćenje bez usisavanja, u drugom koraku čišćenje s usisavanjem.
Usisna turbina radi s povećanim brojem okretaja	<ol style="list-style-type: none"> 1. Ispustite prljavu vodu. 2. Očistite plovak. 3. Provjerite, po potrebi očistite mrežicu za skupljanje vlakana. 4. Provjerite je li usisno crijevo začepljeno, po potrebi ga očistite. 5. Provjerite je li usisna konzola začepljena, po potrebi uklonite začepljenje.
Četke se ne okreću	<ol style="list-style-type: none"> 1. Provjerite je li strano tijelo blokira četke, po potrebi uklonite strano tijelo. 2. Postavite sklopku za odabir programa na željeni program. 3. Spustite glavu za čišćenje.
Uređaj vibrira pri čišćenju	<ol style="list-style-type: none"> 1. Provjerite je li četka (četke) ispravno montirana. 2. Upotrijebite mekšu četku. 3. Zamijenite četku.
Samo izvedba DOSE: doziranje sredstva za čišćenje ne funkcionira	<ol style="list-style-type: none"> 1. Provjerite razinu sredstva za čišćenje u kanistru sredstva za čišćenje. 2. Povećajte doziranje sredstva za čišćenje. 3. Provjerite spoj crijeva sredstva za čišćenje s kanistrom sredstva za čišćenje. 4. Očistite filter u kanistru sredstva za čišćenje. 5. Provjerite je li začepljen nepovratni ventil u crijevu prema glavi za čišćenje. 6. Provjerite postoje li na crijevima mjesta curenja. 7. Provjerite funkciju pumpe sredstva za čišćenje.
Ispusno crijevo prljave vode je začepljeno	<ol style="list-style-type: none"> 1. Otvorite poklopac dozirnog uređaja na ispusnom crijevu. 2. Izvucite usisno crijevo s usisne konzole i ručno zatvorite. 3. Sklopku za odabir programa stavite na program s usisavanjem. Začepljenje se usisava iz ispusnog crijeva u spremnik prljave vode.

Smetnje s prikazom na zaslonu

Smetnja	Uzrok	Uklanjanje
UMETNI KIK	Inteligentni ključ nije umetnut.	● Umetnite inteligentni ključ.
POGREŠAN KIK	Umetnuti inteligentni ključ ne daje ovlaštenje za izvedbu odabrane funkcije.	● Upotrijebite drugi inteligentni ključ. ● Eventualno otključajte upotrijebljeni inteligentni ključ (ovisno o slučaju).
BEZ OVLAŠTENJA	Umetnuti inteligentni ključ ne daje ovlaštenje za izvedbu odabrane funkcije.	● Upotrijebite drugi inteligentni ključ. ● Eventualno otključajte upotrijebljeni inteligentni ključ (ovisno o slučaju).
OTP. PREK. NA RUČKI!	Tijekom uključivanja uređaja aktivirana je vozna poluga.	● Otpustite obje vozne poluge.
NISKA RAZ. BATERIJE	Baterija je gotovo prazna. Funkcije čišćenja uređaja automatski se isključuju.	● Odvezite se do stanice za punjenje i napunite bateriju.
PAZNA BATERIJA	Baterija je prazna. Funkcije čišćenja i vozni pogon su isključeni.	● Isključite uređaj, kratko pričekajte i ponovno ga uključite. Zatim vozite do stanice za punjenje. Po potrebi ga gurnite do stanice za punjenje kad je isključen. Napunite bateriju.
POGREŠKA PROTOKA VODE	Električni ventil za vodu je u kvaru.	● Obavijestite servisnu službu.
POG. MOT. PREOPT.	Potrošnja struje elektromotora je previsoka.	● Provjerite postoje li u voznom pogonu strana tijela. ● Odaberite put s malim usponom. ● Isključite uređaj, kratko pričekajte, ponovno uključite uređaj.
POG. MOT. BLOK.	Elektromotor je blokiran.	● Provjerite postoje li u voznom pogonu strana tijela. ● Podignite pojedinačno svaki pogonski kotač i provjerite može li se okretati.

Tehnički podaci

		D 51	D 60	R 55	O 51
Općenito					
Brzina vožnje (maks.)	km/h	6	6	6	6
Teoretski površinski učinak	m ² /h	3060	3600	3060	3060
Praktična pokrivenost područja	m ² /h	1380	1620	1490	1380
Zapremnina spremnika prljave vode	l	50	50	50	50
Zapremnina spremnika grube prljavštine	l	-	-	3,5	-
Količina spremnika deterdženta (opcija može)	l	3	3	3	3
Doziranje deterdženta	%	0...3	0...3	0...3	0...3
Doziranje vode	l/min	0...2,5±0,2	0...2,6±0,2	0...2,6±0,2	0...2,5±0,2
Mase					
Duljina	mm	1375	1290	1284	1380
Širina bez usisne konzole	mm	542	542	542	542
Visina	mm	1082	1082	1082	1082
Radna širina	mm	510	600	550	510
Dimenzije pakiranja l x w x h	mm	1505x770x1271	1505x770x1271	1505x770x1271	1505x770x1271
Gume					
Prednji kotač, širina	mm	50	50	50	50
Prednji kotač, promjer	mm	200	200	200	200
Stražnji kotač, širina	mm	28	28	28	28
Stražnji kotač, promjer	mm	100	100	100	100
Težina					
Dopuštena ukupna težina	kg	245	241	235	257
Prazna težina (težina za transport)	kg	195	191	185	207
Kontaktna sila četke, max.	N (kg)	290 (29)	250 (25)	155 (15,5)	340 (34)
Tlak kontakta četke, max.	N / m ² (g / cm ²)	3,2 (32)	2,5 (25)	6,3 (63)	3,2 (32)
Podaci o snazi uređaja					
Nazivni napon	V	24	24	24	24
Nazivni napon, Li-Ion	V	25,6	25,6	25,6	25,6
Kapacitet akumulatora	Ah (5 h)	76 / 80 / 105 / 115	76 / 80 / 105 / 115	76 / 80 / 105 / 115	76 / 80 / 105 / 115
Kapacitet baterije, Li-Ion	Ah (5 h)	80 / 90	80 / 90	80 / 90	80 / 90
Srednja potrošnja energije	W	1300	1300	1350	1300
Snaga voznog motora	W	130	130	130	130
Snaga usisne turbine	W	250	250	250	250
Snaga pogona četki	W	800	800	980	800
Vrsta zaštite		IPX3	IPX3	IPX3	IPX3

		D 51	D 60	R 55	O 51
Usisavanje					
Snaga usisavanja, količina zraka	l/s	21	21	21	21
Podtlak (maks.)	kPa (mbar)	9,5 (95)	9,5 (95)	9,5 (95)	9,5 (95)
Četke za čišćenje					
Promjer četke	mm	510	2 x 300	96	510
Dužina četke	mm	-	-	550	-
Broj okretaja četke	1/min	140	150	965	140
Unutarnji punjač					
Nazivni napon	V	100...240	100...240	100...240	100...240
Frekvencija	Hz	50-60	50-60	50-60	50-60
Potrošnja struje	A	max 5	max 5	max 5	max 5
Vrijeme punjenja	h	max 14	max 14	max 14	max 14
Interni brzi punjač (samo litij-ionska verzija)					
Nazivni napon	V	100...240	100...240	100...240	100...240
Frekvencija	Hz	50-60	50-60	50-60	50-60
Potrošnja struje	A	max 10	max 10	max 10	max 10
Vrijeme punjenja	h	max 2,5	max 2,5	max 2,5	max 2,5
Okolni uvjeti					
Dopušteni raspon temperature	°C	5...40	5...40	5...40	5...40
Maks. temperatura vode	°C	50	50	50	50
Tlak vode sustava punjenja	MPa (bar)	1(10)	1(10)	1(10)	1(10)
Tlak vode sustava ispiranja spremnika prljave vode	MPa (bar)	1 (10)	1 (10)	1 (10)	1 (10)
Relativna vlažnost zraka	%	20...90	20...90	20...90	20...90
nagib					
Maks. uspon područja rada	%	2	2	2	2
Vrijednosti utvrđene prema EN 60335-2-72					
Vrijednost vibracije šaka-ruka	m/s ²	0,2	0,2	0,2	1,8
Nesigurnost K	m/s ²	0,2	0,2	0,2	0,2
Razina zvučnog tlaka L _{pA} Eco način rada	dB(A)	62	62	62	62
Razina zvučnog tlaka L _{pA} Normalni način rada	dB(A)	65	65	65	65
Nesigurnost K _{pA}	dB(A)	2	2	2	2
Razina zvučnog tlaka L _{WA} + neizvjesnost K _{WA} Normalni način rada	dB(A)	81	81	81	81

Pridržavamo pravo na tehničke izmjene.

Jamstvo

U svakoj zemlji vrijede jamstveni uvjeti koje je izdala nadležna organizacija za distribuciju. Moguće kvarove na Vašem uređaju popravljamo besplatno unutar jamstvenog roka ako je uzrok materijalna pogreška ili pogreška u proizvodnji. U slučaju koji podliježe jamstvu obratite se s potvrdom o plaćanju Vašem prodavaču ili najbližoj ovlaštenoj servisnoj službi.

(vidi adresu na poleđini)

Daljnje informacije o jamstvu (ako postoje) možete pronaći u servisnom području vaše lokalne web stranice tvrtke Kärcher pod "Preuzimanja".

EU izjava o sukladnosti

Ovime izjavljujemo da je dolje navedeni proizvod u skladu s relevantnim odredbama navedenih direktiva i uredbi. U slučaju izmjene proizvoda koja nije dogovorena s nama ova izjava gubi svoju valjanost. Ova izjava o sukladnosti izdana je pod isključivom odgovornošću proizvođača.

Proizvod: čistač podova

Tip: 1.533-xxx

Direktive i uredbi

2006/42/EZ (+2009/127/EZ)

2011/65/EU

2014/30/EU

2014/53/EU (TCU)

Primijenjene usklađene norme

EN 60335-1

EN 60335-2-29

EN 60335-2-72

EN 62311: 2008

EN 55012: 2007 + A1: 2009

EN 61000-6-3: 2007 + A1:2011

EN IEC 61000-6-2: 2005

EN IEC 63000: 2018

EN 18031-1:2024

TCU

EN 301 511 V12.5.1

EN 300 440 V2.1.1

EN 300 328 V2.2.2

EN 300 330 V2.1.1

Primijenjene nacionalne norme

-

Ime i adresa

Opunomoćenik za dokumentaciju:

S. Reiser

Alfred Kärcher SE & Co. KG

Alfred-Kärcher-Str. 28 - 40

71364 Winnenden (Germany)

Tel.: +49 7195 14-0

Faks: +49 7195 14-2212



H. Jenner

Chairman of the Board of Management



S. Reiser

Manager Regulatory Affairs & Certification

Winnenden, 01.07.2021.

Dolje potpisani djeluju u ime i po opunomoćenju uprave.

Alfred Kärcher SE & Co. KG

Alfred-Kärcher-Str. 28 - 40

71364 Winnenden (Njemačka)



Tel.: +49 7195 14-0

Telefaks: +49 7195 14-2212

Sadržaj

Opšte napomene	294
Funkcija	294
Namenska upotreba	294
Zaštita životne sredine	294
Pribor i rezervni delovi	294
Obim isporuke	294
Sigurnosne napomene	294
Opis uređaja	295
Intelligent Key	296
Montaža	296
Puštanje u pogon	298
Uključivanje uređaja	298
Uparivanje pametnog telefona	298
Zahtevi za održavanje	299
Rad	299
Transport	301
Skladištenje	301
Nega i održavanje	302
Pomoć u slučaju smetnji	303
Tehnički podaci	305
Garancija	306
EU izjava o usklađenosti	306

Opšte napomene

  Pre prve upotrebe, pročitajte originalna uputstva za upotrebu i priložene bezbednosne instrukcije. Postupajte u skladu sa tim. Sačuvajte obe knjižice za buduću upotrebu ili sledeće vlasnike.

Funkcija

Ova mašina za ribanje i usisavanje se primenjuje za mokro čišćenje ravnih podova.

Uređaj može da se prilagodi za odgovarajući zadatak čišćenja podešavanjem količine vode, količine deterdženta kao i brzina vožnje.

Uređaj se može prilagoditi odgovarajućem zadatku čišćenja izborom odgovarajućeg programa čišćenja.

Radna širina i zapremina rezervoara za svežu i prljavu vodu (pogledajte poglavlje „Tehnički podaci“) omogućavaju efikasno čišćenje uz dugačko trajanje primene.

Uređaj je samohodan.

Baterije se mogu puniti pomoću ugrađenog punjača. Punjač se može koristiti sa naponom od 100-240 V.

Napomena

U skladu sa odgovarajućim zadatkom čišćenja, uređaj može da se opremi različitim priborom. Zatražite naš katalog ili posetite našu internet stranicu na www.kaercher.com.

Namenska upotreba

Ovaj uređaj je pogodan za komercijalnu i industrijsku upotrebu, npr. u hotelima, školama, bolnicama, fabrikama, prodavnicama, kancelarijama i za poslove iznajmljivanja. Koristite ovaj uređaj isključivo u skladu sa podacima u ovom uputstvu za rad.

- Uređaj sme da se koristi samo za čišćenje glatkih podova koji nisu osetljivi na vlagu i poliranje.
- Uređaj nije pogodan za čišćenje zaleđenih podova (npr. u hladnjačama).
- Uređaj je predviđen za čišćenje podova u zatvorenom prostoru ili natkrovljenih površina.
- Uređaj je pogodan za upotrebu u opsegu temperatura 5-40 °C.
- Uređaj se mora skladištiti na mestu zaštićenom od mraza.
- Uređaj nije pogodan za korišćenje u eksplozivnim sredinama.
- Uređaj ne sme da apsorbuje zapaljive gasove, nerastvorene kiseline ili rastvarače. Tu se ubrajaju benzin, razređivači boja ili lož ulje, koje usled kovitlanja vazduha sa usisnim vazduhom može da formira eksplozivnu smešu. Osim toga, nemojte koristiti aceton, nerazređene kiseline ili razređivače, jer mogu da oštete materijale koji se koriste u uređaju.

- Reaktivne prašine metala (npr. od aluminijuma, magnezijuma, cinka) u spoju sa jako alkalnim i kiselim sredstvima za čišćenje formiraju eksplozivne gasove.
- Uređaj nije namenjen za čišćenje javnih saobraćajnica.
- Uzmite u obzir dozvoljeno površinsko opterećenje podloge (pogledajte poglavlje Tehnički podaci).
- Uređaj sme da se oprema samo originalnom dodatnom opremom i rezervnim delovima.
- Kod upotrebe punjača ili akumulatora smeju da se koriste samo komponente koje su odobrene u uputstvu za rad. Kombinaciju koja odstupa od toga mora da potvrdi odgovorni dobavljač punjača i/ili akumulatora.

Zaštita životne sredine



Ambalaža može da se reciklira. Pakovanja odložite u otpad u skladu sa ekološkim propisima.



Električni i elektronski uređaji sadrže vredne materijale koji se mogu reciklirati, a često i sastavne delove kao što su baterije, akumulatori ili ulje, koji u slučaju pogrešnog tretiranja ili pogrešnog odlaganje u otpad mogu predstavljati potencijalnu opasnost po zdravlje ljudi i životnu sredinu. Međutim, ovi sastavni delovi su neophodni za pravilan rad uređaja. Uređaji označeni ovim simbolom ne smeju da se odlažu u kućni otpad.

Napomene o sastojcima (REACH)

Aktuelne informacije o sastojcima možete pronaći na: www.kaercher.de/REACH

Pribor i rezervni delovi

Koristite samo originalni pribor i originalne rezervne delove pošto oni garantuju bezbedan rad i rad bez smetnji na uređaju.

Informacije o priboru i rezervnim delovima možete pronaći na www.kaercher.com.

Obim isporuke

Prilikom otpakivanja proverite da li je sadržaj potpun. Ukoliko nedostaje pribor ili u slučaju transportnih oštećenja obavestite vašeg distributera.

Sigurnosne napomene

Pre prvog korišćenja uređaja, pročitajte i uvažite ovo uputstvo za rad i priloženu brošuru sa sigurnosnim napomenama za uređaje za čišćenje pomoću četki, br. 5.956-251.0 i postupajte u skladu sa istima.

⚠ UPOZORENJE

Uređaj može da se prevrne

Opasnost od povreda

Nemojte koristiti uređaj na površinama pod nagibom.

⚠ UPOZORENJE

Rizik od nezgode usled nepravilnog rukovanja

Može doći do povređivanja ljudi.

Operateri moraju biti pravilno upućeni u upotrebu ovog uređaja.

Uređaj sme da se koristi samo ako su zatvoreni svi poklopci.

Sigurnosni uređaji

⚠ UPOZORENJE

Opasnost od povreda!

Ozbiljne povrede zbog nedostajućih, izmenjenih ili neefikasnih sigurnosnih uređaja.

Nemojte zaobilaziti ili uklanjati sigurnosne uređaje i nemojte ih deaktivirati. Sigurnosni uređaji služe za vašu zaštitu.

Hitno zaustavljanje

Napomena

Za hitno stavljanje van pogona izvucite inteligentni ključ (hitno zaustavljanje).

Ručica za vožnju

Ako se otpusti poluga za vožnju, vozni pogon i pogon četki se isključuju.

Simboli na uređaju



⚠ OPASNOST

Postupak punjenja

Električni udar

Nemojte uklanjati zaštitne poklopce na polovima baterije.

Obratite pažnju na ispravnu montažu



PAŽNJA

Opasnost od oštećenja

Voda oštećuje usisnu turbinu

Pazite da voda ne dospe u tako označen otvore.

Napomene za bateriju (akumulator) i punjač

Litijum-jonske baterije su instalirane u litijum-jonskoj verziji. One podležu posebnim kriterijumima. Demontažu i montažu kao i proveru neispravnih baterija može da sprovede samo korisnički servis Kärcher ili stručnjak.

Informacije o skladištenju i transportu možete dobiti od vaše Kärcher servisne službe.

⚠ OPASNOST

Modifikacije i promene na uređaju nisu dozvoljene.

Ne smete otvarati akumulator, postoji rizik od kratkog spoja.

Dodatno može da dođe do isticanja iritirajućih isparenja ili nagrizajućih tečnosti.

Nemojte izlagati akumulator snažnom sunčevom zračenju, toploti ili vatri. Postoji opasnost od eksplozije.

Nemojte koristiti punjač u okruženju u kojem postoji opasnost od eksplozije.

Nemojte koristiti punjač u mokrom ili zaprljanom stanju.

Obezbedite dovoljnu ventilaciju tokom postupka punjenja.

Opasnost od eksplozije. Ne smete da rukujete otvorenim plamenom, da stvarate varnice niti da pušite u blizini akumulatora ili u prostoriji punjača za akumulator.

Opasnost od eksplozije. Nemojte stavljati alat ili slično na baterije, tj. na polove i ćelijske spojeve.

⚠ UPOZORENJE

Pre svake upotrebe proverite da li na uređaju i kablju za napajanje ima oštećenja. Prestanite da koristite oštećene uređaje i a oštećene delove sme da servisira samo kvalifikovano osoblje. Držite decu podalje od baterija i punjača.

Nemojte puniti oštećene baterije. Neka oštećene baterije zameni Kärcher servisna služba.

Ne bacajte neispravnu bateriju u kućni otpad. Obavestite Kärcher servisnu službu.

Izbegavajte kontakt sa tečnostima koje ističu iz neispravnog akumulatora. U slučaju slučajnog kontakta, tečnost isperite vodom. U slučaju kontakta s očima, dodatno se posavetujte sa lekarom.

⚠ OPREZ

Obavezno sledite ova uputstva za rad. Obratite pažnju na preporuke zakonodavca o rukovanju akumulatorima.

Napon električne mreže mora da se podudara sa naponom naznačenim na natpisnoj pločici.

Punjač koristite isključivo za punjenje odobrenih akumulatorskih pakovanja.

Koristite akumulator samo sa ovim uređajem. Zabranjeno je i opasno koristiti ga u druge svrhe.

Simboli upozorenja

Prilikom rukovanja baterijama, obratite pažnju na sledeća upozorenja:



Obratite pažnju na napomene u uputstvima za bateriju, na bateriji i u ovim radnim uputstvima.



Nosite zaštitu za oči.



Udaljite decu od kiseline i baterije.



Rizik od eksplozije



Vatra, varnice, otvoreni plamen i pušenje su zabranjeni.



Rizik od opekotina kiselinom



Prva pomoć.



Upozorenje



Odlaganje



Ne bacajte baterije u kantu.

Opis uređaja

Pregled uređaja

Slika A

- ① Posuda za deterđent (samo kod verzije DOSE)
- ② Usisno crevo za deterđent (samo kod verzije DOSE)
- ③ Otvor za punjenje rezervoara za svežu vodu sa zatvaračem i integrisanom mernom posudom
- ④ Zaštitno sito turbine
- ⑤ Držać creva
- ⑥ Crevo za punjenje svežom vodom
- ⑦ Poklopac za ventilaciju rezervoara
- ⑧ Priključak za vodu sistema za ispiranje rezervoara za prljavu vodu
- ⑨ Plovak
- ⑩ Sito za grubu prljavštinu
- ⑪ Šina za pridržavanje Homebase
- ⑫ Baterija
- ⑬ Držać brisača za pod
- ⑭ R glava za čišćenje
- ⑮ Traka za distribuciju vode
- ⑯ Dugme za doziranje vode (samo kod verzije Good)
- ⑰ Površina za odlaganje za komplet za čišćenje „Homebase Box“
- ⑱ Poklopac rezervoara za prljavu vodu
- ⑲ Držać za pametni telefon
- ⑳ Komandni pult
- ㉑ Rezervoar za prljavu vodu
- ㉒ *Sistem punjenja svežom vodom
- ㉓ Pokazivač napunjenosti i ispusno crevo za svežu vodu
- ㉔ Udubljenje za držanje za zakretanje rezervoara za prljavu vodu
- ㉕ Taster za zamenu četki (R glava za čišćenje)
- ㉖ Posuda za grubu prljavštinu (R glava za čišćenje)
- ㉗ Rezervoar za svežu vodu
- ㉘ Natpisna pločica
- ㉙ Stezna poluga usisne konzole
- ㉚ Usisna konzola
- ㉛ Spuštanje poluge usisne konzole

- 32 Pedala za podizanje/spuštanje glave za čišćenje
- 33 Odeljak za odlaganje
- 34 Usisno crevo
- 35 Zatvarač rezervoara za svežu vodu sa filterom
- 36 Kablovska kuka za mrežni kabl
- 37 ispusno crevo prljave vode sa uređajem za doziranje
- 38 Potisna ručka
- 39 Poluga za vožnju
- 40 Valjkaste četke (R glava za čišćenje)
- 41 Pedala za zamenu četki (R glava za čišćenje)
- 42 Pločasta četka (D glava za čišćenje)
- 43 D 51 glava za čišćenje
- 44 Obrtno dugme nagiba četke (D 51 glava za čišćenje)
- 45 USB ulaz
- 46 Prihvatni držač za usisnu konzolu
- 47 D 60 glava za čišćenje
- 48 Pričvršćenje za blok četki
- 49 O 51 glava za čišćenje
- 50 Noseći kotur i disk
- 51 Ručka

* opciono, ** Nije sadržano u obimu isporuke

Identifikacija boje

Komponente opreme namenjene za rad ili održavanje od strane korisnika označene su žutom bojom.

Upravljački pult

Slika B

- 1 Programski prekidač
- 2 Ručica za vožnju
- 3 * Taster za doziranje vode
- 4 Ekran
- 5 Prostor za odlaganje pametnog telefona
- 6 Držač za pametni telefon
- 7 Taster Brzina
- 8 * Taster za doziranje deterdženta
- 9 Taster "+"
- 10 Taster "-"
- 11 Intelligent Key
Beo - rukovalac
Crveni - servisni tehničar

* Opcija

Programski prekidač

Slika C

- 1 0
Uređaj je isključen.
- 2 EKONOMIČNI REŽIM
Vlažno očistite pod i usisajte prljavu vodu smanjenom upotrebom resursa (smanjena brzina četke, usisna snaga, doziranje deterdženata i vode).
- 3 NORMALNI REŽIM
Vlažno očistite pod i usisajte prljavu vodu.
- 4 INTENZIVNI REŽIM
Vlažno očistite pod (sa povećanim doziranjem deterdženta i vode) i usisajte prljavu vodu.















Držač usisne konzole

Prilikom vožnje kroz uska mesta ili za skladištenje, usisna konzola se može demontirati i okačiti na ivicu uređaja.

Slika D

- 1 Čuvanje za usisnu konzolu (ivica uređaja)
- 2 Usisna konzola

Simboli na uređaju

-  Kabl za napajanje za punjač
-  Tačka vezivanja
-  *Držač brisača za pod
-  *Punjenje sveže vode
-  Nivo napunjenosti rezervoara za svežu vodu 25%
-  Nivo napunjenosti rezervoara za svežu vodu 50%
-  Nivo napunjenosti rezervoara za svežu vodu 100%
-  Pedala za zamenu četki (BD)
Taster za zamenu četki (BR)
-  Podešavanje nagiba četkice (samo D 51 glava za čišćenje)
-  Ispuštanje prljave vode
Ispuštanje sveže vode
-  Skidanje posude za grubu prljavštinu
-  Podizanje/spuštanje glave za čišćenje
-  Vozite napred
-  Vozite nazad

Intelligent Key

Inteligentni ključ se koristi za uključivanje uređaja i odobravanje određenih funkcija uređaja.

- **Žuta: Rukovalac**
Uređaj može da se koristi. Sva podešavanja za programe za čišćenje odobrena za ovaj ključ putem aplikacije za pametne telefone smeju da se menjaju.
- **Sivo: Predradnik**
Uređaj može da se koristi. Sva raspoloživa podešavanja za programe za čišćenje smeju da se promene.

Montaža

Istovar uređaja

⚠ OPREZ

Opasnost od oštećenja prilikom vožnje uređaja

Uređaj se ne sme pomerati sa sklopljenim blokom četki, jer to može dovesti do oštećenja ili uništenja jedinice za čišćenje. Sklopite blok četki pre istovara ili vožnje.

1. Odvrnite zavrtnje na transportnim osiguračima.

Slika E

Slika F

- 1 Transportni osigurač
- 2 Uklonite transportne osigurače.
3. Uređaj gurnite ispred palete.

Montaža usisne konzole

1. Obe stezne poluge zakrenite prema gore.

Slika G

- ① Usisno crevo
 - ② Kačenje usisne konzole
 - ③ Usisna konzola
 - ④ Stezna poluga
2. Usisnu konzolu postaviti u kačenje usisne konzole.
 3. Obe stezne poluge zakrenite prema dole.

Montaža četki

1. Montaža četki je opisana u poglavlju „Radovi na održavanju“.

Akumulatori

Preporučeni akumulatori

PAŽNJA

Opasnost od oštećenja

Baterije mogu biti zamenjene samo baterijama iste tehnologije.

Olovne baterije ne smeju biti zamenjene litijum-jonskim baterijama

Litijum-jonske baterije ne smeju biti zamenjene olovnim baterijama.

Olovne baterije:

Opis	Kataloški br.
Set 76 Ah - bez održavanja, 24 V	2.815-099.0
Set 105 Ah - bez održavanja, 24 V	2.815-100.0
Set 115 Ah - bez održavanja, 24 V	2.815-091.0
Set 80 Ah - bez održavanja, 24 V	2.815-090.0

Za uređaj su potrebne 2 baterije.

Li-jonske baterije:

Opis	Kataloški br.
80 Ah, 25,6 V	6.654-454.0
90 Ah, 25,6 V	6.654-558.0

Za uređaj je potrebna 1 baterija.

Maksimalne dimenzije akumulatora

Dužina	350
Širina	355
Visina	290

Postavljanje i priključivanje baterija

Napomena

Kod varijante uređaja sa litijum-jonskom baterijom, baterija je već postavljena i povezana.

⚠ OPASNOST

Opasnost od požara i eksplozije!

Nemojte stavljati alate ili slično na akumulator. Kratak spoj i opasnost od eksplozije.

Izbegavajte pušenje i otvoreni plamen.

Prostorije, u kojima se pune baterije, moraju biti dobro provetrene, jer prilikom punjenja nastaje visokoeksplozivni gas.

⚠ UPOZORENJE

Opasnost od povreda usled prevrtanja uređaja!

Uređaj može da se prevrne prilikom montaže i demontaže baterija.

Prilikom demontaže i montaže akumulatora obratite pažnju na siguran položaj uređaja.

PAŽNJA

Rizik od oštećenja upravljačke elektronike!

Upravljačka elektronika se može uništiti zamenom polova baterijskih priključaka.

Prilikom priključivanja akumulatora obratiti pažnju na pravilno povezivanje polova.

⚠ UPOZORENJE

Opasnost po život usled požara ili eksplozije sa duboko ispražnjenom baterijom!

Neppravilno punjenje duboko ispražnjene baterije može da izazove požar.

Nemojte puštati u rad uređaj kada je baterija duboko ispražnjena. Pre nego što pustite u rad sistem, uverite se da je baterija napunjena.

1. Gurnuti uređaj oko 2 m napred tako da upravljački točkici budu okrenuti unazad.
2. Držati rezervoar za prljavu vodu na udubljenju za držanje i zakrenuti ga bočno prema gore.
3. Postaviti baterije u kadu.
4. Povezati baterije:
 - a Postaviti odstojnike.

Slika H

- ① Odstojnik 340x40x10 (9.763-222.0)
 - ② Spojni kabl
 - ③ Baterija
 - ④ 80 Ah: Odstojnik 295x94x10 (5.642-034.0)
115 Ah: Odstojnik 295x94x23 (5.642-033.0)
 - ⑤ Priključni kabl prema bateriji (-)
 - ⑥ Priključni kabl prema bateriji (+)
 - b Povezati obe baterije sa spojnim kablom.
 - c Povezati stezaljkama priključni kabl na preostale slobodne polove baterije (+) i (-).
5. Rezervoar za prljavu vodu zakrenuti prema dole.

Aktiviranje litijum-jonske baterije

Litijum-jonske baterije se isporučuju u režimu transporta i moraju se aktivirati pre puštanje u pogon uređaja.

1. Napunite bateriju (pogledajte "Puštanje u pogon/punjenje baterije"), čime se prekida režim transporta.

Demontaža baterija

⚠ UPOZORENJE

Opasnost od povreda i oštećenja usled prevrtanja uređaja prilikom demontaže i ugradnje baterija!

Povrede i materijalna šteta

Prilikom demontaže i ugradnje baterija, obratite pažnju da uređaj bude u stabilnom položaju.

⚠ UPOZORENJE

Prevrtanje uređaja

Opasnost od povreda, opasnost od oštećenja

Demontirajte baterije samo ako je glava za čišćenje postavljena na uređaj.

1. Podesiti prekidač za izbor programa na „0“.
2. Ukloniti pametni ključ.
3. Isprazniti rezervoar za prljavu vodu.
4. Gurnuti uređaj oko 2 m napred tako da upravljački točkici budu okrenuti unazad.
5. Držati rezervoar za prljavu vodu na udubljenju za držanje i zakrenuti ga bočno prema gore.
6. Odvojiti kabl sa negativnog pola baterije.
7. Odvojiti preostale kablove od baterija.
8. Ukloniti odstojnike.
9. Izvadite baterije.
10. Potrošene baterije odložiti u skladu sa važećim odredbama.

Puštanje u pogon

Podešavanje karakteristike punjenja

Pre prvog puštanja u pogon, nakon servisnog resetovanja ili prelaska na drugi tip baterije, neophodno je podesiti karakteristiku punjenja.

⚠ OPASNOST

Opasnost usled nenamernog pokretanja uređaja

Opasnost od povreda

Pre svih radova na održavanju izvucite prekidač svećice za paljenje i odvojite akumulator.

PAŽNJA

Opasnost od oštećenja baterije

Pogrešna karakteristika punjenja može da utiče na vek trajanja i kapacitet punjenja baterije.

Uverite se da ste na mašini izabrali karakteristiku baterije koja odgovara bateriji.

Trenutno izabrana karakteristika baterije je vidljiva tokom punjenja na ekranu ili preko aplikacije u području „Status uređaja“.

Napomena

Karakteristiku punjenja može da podesi samo Kärcher servis.

Karakteristike baterije postoje za sledeće baterije:

- EXIDE GF12105V
- HOPPECKE TB115
- EXIDE GF12076V
- EXIDE FF12080W
- TROJAN 27TMX
- HOPPECKE TB80
- ZENITH L120185

Napomena

Da bi se mogle koristiti i druge baterije, Kärcher servis može da kreira Custom Battery karakteristiku, a u tu svrhu se moraju pripremiti odgovarajući parametri baterije.

Punjenje akumulatora

⚠ OPASNOST

Opasnost od povrede zbog punjača!

Strujni udar zbog nenamenske upotrebe punjača!

Obratiti pažnju na napon električne mreže i osiguranje na natpisnoj pločici uređaja.

Punjač upotrebljavati samo u suvim prostorijama sa dovoljnom ventilacijom.

Ugrađeni punjač je elektronski regulisan i pogodan za sve preporučene baterije, završava proces punjenja samostalno.

Napomena

Korišćenjem brzog punjača, vreme punjenja se može skratiti na maksimalno 2,5 sata (samo za litijum-jonsku varijantu).

Napomena

Povezana karakteristika punjenja mora biti podešena za svaki instalirani tip baterije.

Ugrađena baterija se prikazuje na ekranu prilikom punjenja.

Prosečno vreme punjenja iznosi maks. 14 sati.

Uređaj ne sme da se koristi tokom postupka punjenja.

Napomena

Uređaj je opremljen zaštitom od dubokog pražnjenja, što znači da kada se tokom rada dostigne još uvek dozvoljena minimalna količina kapaciteta, motor za četke i turbina se isključuju.

1. Dovedite uređaj direktno do predviđenog mesta za punjenje i pri tome izbegavati uspone.
2. Strujni utikač na priključku utaknite u utičnicu.
3. Punite, sve dok se na displeju ne prikaže potpuno punjenje.

Akumulatori sa malim stepenom održavanja (elektrolitski akumulatori)

⚠ OPASNOST

Rizik od nagrizanja zbog curenja kiseline!

Napunite bateriju vodom samo kada se isprazni.

Prilikom rada sa akumulatorskom kiselinom koristite zaštitne naočare i ako vam kiselina popraska kožu ili odeću, odmah je isperite vodom.

PAŽNJA

Rizik od oštećenja baterija!

Ako se koristi voda sa aditivima, baterija gubi garanciju.

Za dopunjavanje akumulatora koristite samo destilovanu ili desalinizovanu vodu (EN 50272-T3).

Nemojte koristiti aditive ili sredstva za poboljšanje.

1. Jedan sat pre završetka postupka punjenja dodati destilovanu vodu. Pri tome obratiti pažnju na pravilan nivo kiseline u skladu sa oznakom na bateriji.

Na završetku postupka punjenja sve ćelije moraju da razvijaju gas.

Uključivanje uređaja

1. Utaknite inteligentni ključ na upravljačkom pultu.
2. Programski prekidač okrenite na program za čišćenje. Na ekranu se jedan za drugim prikazuju:

- Kärcher logotip
- Vreme do sledećeg servisa u satima
- Stanje baterije i radni sati
- Verziju softvera
- Indikator rada

Slika I

- ① Stanje napunjenosti baterije
- ② Podešeno doziranje vode (samo za uređaje sa električnim ventilom za vodu)
- ③ Podešena brzina
- ④ Podešeno doziranje deterdženta (samo kod varijante uređaja DOSE)

Uređaj je spreman za rad.

Uparivanje pametnog telefona

Preko aplikacije "Machine Connect" na pametnom telefonu povezanom sa uređajem mogu se izvršavati proširene funkcije uređaja:

- podešavanje tipa glave za čišćenje
- podešavanje maksimalne brzine transporta
- isključivanje/uključivanje USB porta
- podešavanje vremena zaustavnog hoda četkice(a)
- podešavanje vremena usisivanja
- uključivanje/isključivanje doziranja vode u zavisnosti od brzine
- upravljanje ovlašćenjima žutog inteligentnog ključa
- ponovno uspostavljanje fabričkih podešavanja

Napomena

Moguće funkcije zavise od izvedbe uređaja.

1. Skenirajte QR kôd na uređaju pomoću pametnog telefona.

Slika J

- ① KOD
 - ② Bluetooth® simbol
2. Instalirajte i pokrenite aplikaciju "Machine Connect" na pametnom telefonu.
 3. Utaknite inteligentni ključ na upravljačkom pultu.
 4. Istovremeno 3 sekunde pritisakajte tastere "+" i "-" na kontrolnoj tabli uređaja.

Napomena

Tokom uparivanja, simbol Bluetooth® treperi na komandnom pultu.

5. Sledite uputstva aplikacije na pametnom telefonu za uparivanje.
6. Funkcije aplikacije su objašnjene na pametnom telefonu.

Napomena

Kada je pametni telefon uparen sa uređajem, Bluetooth simbol prestane svetiti.

Napomena

Mobilni telefon se može povezati sa USB portom uređaja da bi se punila baterija.

Zahtevi za održavanje

Nakon određenog trajanja rada, na ekranu se pojavljuje zahtev da izvršite različite aktivnosti održavanja:

Zahtev	Interval (sati)
ČIŠĆENJE USISNI FILTER	10
ČIŠĆENJE USISNA KONZOLA	20
ČIŠĆENJE FILTRIRANJE VODE	50
PROVERA TROŠEJE ČETKE	100
PROVERA USISNI NASTAVAK	100

1. Izvršite prikazanu aktivnost održavanja.
2. Pritisnite bilo koje dugme na komandnom pultu da biste to potvrdili.
Zahtev se resetuje i ponovo se pojavljuje nakon isteka intervala.

Rad

⚠ OPASNOST

Opasna situacija tokom rada

Opasnost od povreda

U slučaju opasnosti, otpustite polugu za vožnju.

Gubitak stabilnosti

Opasnost od povreda

Pritisnite pedalu za podizanje/spuštanje glave za čišćenje samo jednom nogom. Ostanite na čvrstoj i bezbednoj podlozi na zemlji.

Punjenje pogonskih sredstava

Punjenje sveže vode

1. Otvoriti zatvarač rezervoara za svežu vodu.
2. Napuniti svežu vodu (maksimalno 50 °C) sve do donje ivice nastavka za punjenje.
Napomena: Crevo za svežu vodu u toku punjenja može da se pričvrsti pomoću držača creva.
3. Zatvoriti zatvarač rezervoara za svežu vodu.

Punjenje sveže vode pomoću creva za punjenje

1. Izvucite crevo za punjenje iz uređaja.
2. Povežite kraj creva za punjenje sa slavnom.
3. Skinite zatvarač rezervoara za svežu vodu.
4. Otvorite dovod vode (temperatura vode maksimalna 50 °C).
5. Posmatrajte nivo rezervoara sveže vode kroz otvor za punjenje.
6. Zatvorite dovod vode kada nivo dostigne donju ivicu nastavka za punjenje.
7. Postaviti zatvarač rezervoara za svežu vodu.
8. Odvojite crevo za punjenje sa slavine za vodu.
9. Postavite crevo za punjenje u uređaj.

Punjenje sveže vode pomoću sistema punjenja

1. Spojite crevo za vodu na priključni nastavak sistema punjenja (maksimalna temperatura vode 50 °C).
2. Otvorite dovod vode.
3. Nadgledajte uređaj, sistem za automatsko punjenje prekida dovod vode kada je rezervoar za svežu vodu napunjen.
4. Zatvorite dovod vode.
5. Uklonite crevo za vodu.

Napomene o deterdžentima

PAŽNJA

Rizik od oštećenja prilikom upotrebe neadekvatnih sredstava za čišćenje!

Materijalna šteta

Koristite isključivo sredstva za čišćenje i negu koja je preporučio Kärcher. U slučaju korišćenja neodgovarajućih sredstava za čišćenje i negu može doći do oštećenja uređaja, kao i pada i površina.

Uzmite u obzir predviđenu namensku upotrebu i sigurnosne listove sredstva za čišćenje i negu.

Nikada ne koristite sredstva za čišćenje i negu koja su zapaljiva ili stvaraju veliku penu ili koja sadrže rastvarače, hlorovodoničnu kiselinu ili fluorovodoničnu kiselinu.

Napomena

Nemojte koristiti sredstva za čišćenje koja stvaraju veliku penu. Preporučeni deterdženti

Primena	Deterdženti
Redovno čišćenje svih podova otpornih na vodu	CA 50 C RM 756
Redovno čišćenje sa komponentama za negu	RM 746 RM 780
Redovno čišćenje i osnovno čišćenje industrijskih podloga	RM 69
Redovno čišćenje podloga sa sjajem	RM 755
Redovno čišćenje i osnovno čišćenje pločica od finog kamena	RM 753
Redovno čišćenje i osnovno čišćenje podloga otpornih kiseline	RM 751
Čišćenje i dezinfekcija	RM 732
Osnovno čišćenje svih podnih obloga otpornih na baze	RM 752
Osnovno čišćenje i uklanjanje slojeva sa podova osetljivih na baze	RM 754

Dodavanje deterdženta sa uređajem za doziranje

Samo verzija DOSE:

Deterdžent se preko uređaja za doziranje dodaje u svežu vodu dok je na putu do glave za čišćenje.

1. Napuniti deterdžent u kanistar za deterdžent.

Napomena

Pomoću uređaja za doziranje može da se dodatno dozira maksimalno 3% deterdženta. Kod većeg doziranja, deterdžent mora da se doda u rezervoar za svežu vodu.

PAŽNJA

Opasnost od začepjenja

Kod dodavanja deterdženta u rezervoar za svežu vodu, deterdžent može da se osuši i da ometa funkciju uređaja za doziranje.

Nakon dodavanja deterdženta u rezervoar za svežu vodu, isprati uređaj čistom vodom: Izaberi program čišćenja sa nanošenjem vode, podesiti količinu vode na najveću vrednost, podesiti doziranje deterdženta na 0.

Dodavanje deterdženta bez uređaja za doziranje

1. Usuti sredstvo za čišćenje u rezervoar za svežu vodu.

Napomena

Zatvarač otvora za punjenje iznutra ima skalu i može da se koristi za merenje količine deterdženta.

Podešavanje doziranje deterdženta

Kod varijante uređaja DOSE, sredstvo za čišćenje se dodaje u svežu vodu na putu ka glavi za čišćenje.

Doziranje deterdženta se može podesiti posebno za svaki program čišćenja.

1. Utaknite inteligentni ključ na upravljačkom pultu.
2. Izaberite program za čišćenje koji će biti podešen pomoću prekidača za program.
3. Pritisnite taster za doziranje deterdženta.
4. Podesite željeno doziranje deterdženta pomoću tastera "+" i "-".
5. Da biste primenili podešavanje, sačekajte 3 sekunde ili pritisnite neki drugi taster.

Podešavanje količine vode

1. Količinu vode podesite prema stepenu zaprljanja podne obloge.

Napomena

Početne korake čišćenja izvesti sa neznatnom količinom vode. Postepeno povećavati količinu vode sve dok se ne dostigne željeni rezultat čišćenja.

Napomena

Ako je rezervoar za svežu vodu prazan, glava za čišćenje i dalje radi, ali bez dodavanja tečnosti.

Ručni ventil za vodu

Uređaj sa manuelnim ventilom za vodu opremljen je dugmetom za doziranje vode sa desne strane upravljačkog pulta.

1. Dugme za regulisanje doziranja vode okrenite na željenu vrednost.

Napomena

Dovod vode ka četkama je aktivan samo kada se spusti glava za čišćenje i kada je pritisnuta poluga za vožnju.

Električni ventil za vodu

Uređaj sa električnim ventilom za vodu opremljen je dugmetom za doziranje vode na upravljačkom pultu.

Doziranje vode se može podesiti posebno za svaki program čišćenja.

1. Utaknite inteligentni ključ na upravljačkom pultu.
2. Izaberite program za čišćenje koji će biti podešen pomoću prekidača za program.
3. Pritisnite taster za doziranje vode.
4. Podesite željeno doziranje vode pomoću tastera "+" i "-".
5. Da biste primenili podešavanje, sačekajte 3 sekunde ili pritisnite neki drugi taster.

Napomena

Dovod vode ka četkama je aktivan samo kada se spusti glava za čišćenje i kada je pritisnuta poluga za vožnju.

Podešavanje nagiba usisne konzole

Nagib mora da se podesi tako da gumice za usisavanje na usisnoj konzoli pritisnjaju pod ravnomerno celom dužinom.

1. Uređaj odložite na površini bez nizbrdica.
2. Izaberite program "Usisavanje".
3. Uređaj pomerite malo prema napred. Usisna konzola je otpuštena.
4. Očitajte vaser-vagu.

Slika K

- ① Zavrtanj
- ② Navrtka
- ③ Libela
5. Otpustite navrtku M 12, držeći čvrsto M 10 šestougaoni zavrtanj viljuškastim ključem.
6. Zavrtanj podesite tako da se prikaz libele nalazi između dve linije.
7. Pritegnite navrtku M 12, držeći čvrsto M10 šestougaoni zavrtanj viljuškastim ključem.
8. Da biste proverili novo podešavanje, uređaj sa spuštrenom usisnom konzolom malo vozite napred u režimu usisavanja i posmatrajte libelu. Po potrebi ponovite postupak podešavanja.

Podešavanje visine

Sa podešavanjem visine se utiče na savijanje gumica za usisavanje prilikom kontakta sa podom.

Napomena

Osnovna postavka: 3 podloške iznad, 3 podloške ispod usisne konzole.

Neravno tlo: 5 podloški iznad, 1 podloška ispod usisne konzole.

Veoma gladak pod: 1 podloška iznad, 5 podloški ispod usisne konzole.

1. Odvrnite navrtke.

Slika L

- ① Navrtka
- ② Podloška
- ③ Kotur za odstojanje sa držačem
2. Postavite željeni broj podloški između usisne konzole i kotura za odstojanje.
3. Preostale podloške postavite iznad kotura za odstojanje.
4. Odvrnite navrtku i pričvrstite.
5. Postupak ponoviti na drugom koturu za odstojanje.

Napomena

Podesite koture za odstojanje na istu visinu.

Podešavanje bočnog povlačenja četke

(Samo sa D 51 glavom za čišćenje)

Ako uređaj tokom čišćenja zanosi na jednu stranu, to se može otkloniti podešavanjem nagiba četkice.

Napomena

Nakon promene četke/podloge, možda će biti potrebno da se ponovo podesi.

1. Podešavajte nagib četkice pomoću obrtnog dugmeta, sve dok uređaj ne počne da se kreće napred.

Slika M

- ① Obrtno dugme za podešavanje nagiba četke

Uključivanje uređaja

1. Prekidač sa ključem postaviti u položaj „1“. Ekran prikazuje jedno za drugim:
 - Vreme do naredne servisne službe
 - Verzija softvera, jedinica za rukovanje
 - Stanje napunjenosti akumulatora i broj radnih sati

Vožnja

Napomena

Uređaj je konstruisan tako da glava za čišćenje isturena sa desne strane. To omogućava pregledan rad u blizini ivice.

1. Utaknuti pametni ključ.
2. Polugu za spuštavanje usisne konzole pritisnite nagore.
3. Pomerajte nadole pedal za podizanje/spuštavanje glave za čišćenje i uklopite je sa desne strane.
4. Programski prekidač postavite na bilo koji program.

⚠ OPREZ

Opasnost od oštećenja prilikom vožnje uređaja

Uređaj se ne sme pomerati sa sklopljenim blokom četki, jer to može dovesti do oštećenja ili uništenja jedinice za čišćenje.

Sklopite blok četki pre istovara ili vožnje.

5. Vozite uređaj.
 - a Gurnite polugu napred. Uređaj se pomera napred.
 - b Gurni ručicu za vožnju unazad. Uređaj se pomera unazad.

Napomena

Uređaj se pomera samo kada se poluga za vožnju pomeri za oko 5°.

6. Otpustite polugu. Uređaj se zaustavlja.

Čišćenje

PAŽNJA

Opasnost od oštećenja

Ako se uređaj predugo koristi na jednom mestu, može doći do oštećenja podne obloge.

Uređaj ne koristiti na jednom mestu.

1. Utaknuti pametni ključ.
2. Podesiti prekidač programa na željeni program čišćenja.
3. Zakrenuti polugu za spuštanje usisne konzole prema dole.
4. Pritisnuti/spustiti pedalu glave za čišćenje prema dole, pomeriti u levu stranu i pustiti da se podiže.
5. Gurnuti polugu za kretanje prema napred i preći preko površine za čišćenje.

Napomena

Ako je rezervoar za prljavu vodu napunjen, plovak zatvara usisni otvor i usisna turbina radi sa povećanim brojem obrtaja. U ovom slučaju, isključite usisavanje i ispraznite rezervoar za prljavu vodu.

Završetak rada

Završetak čišćenja

1. Okrenite dugme za regulisanje količine vode na "OFF" (ne kod varijante DOSE).
2. Otpustite polugu.
3. Pritisnite nadole pedalu za podizanje/spuštanje glave za čišćenje i uklopite je sa desne strane.
4. Voziti dalje još jednu kraću deonicu. Preostala voda se usisava.
5. Polugu za spuštanje usisne konzole pritisnite nagore.

Ispuštanje otpadne vode

⚠ UPOZORENJE

Zagađenje okoline!

Zagađenje životne sredine usled nepropisnog ispuštanja otpadne vode.

Obratiti pažnju na lokalne propise za tretman otpadne vode.

1. Izvaditi ispusno crevo iz držača i spustiti preko odgovarajućeg uređaja za sakupljanje.

Slika N

2. Stisnuti ili saviti ispusno crevo na predviđenom mestu.
3. Otvoriti poklopac ispusnog creva.
4. Ispustiti prljavu vodu. Regulisati količinu vode pritiskom ili savijanjem.
5. Isprati rezervoar za prljavu vodu čistom vodom.

Sistem za ispiranje rezervoara za prljavu vodu

1. Izvaditi ispusno crevo iz držača i spustite ga preko odgovarajuće posude za sakupljanje.
2. Otvorite poklopac uređaja za doziranje na ispusnom crevu.
3. Otvorite poklopac rezervoara za prljavu vodu.
4. Izvucite fleksibilni zatvarač iz sistema za ispiranje.
5. Povežite crevo za vodu sa sistemom za ispiranje.

Slika O

- ① Zatvarač
- ② Poklopac za ventilaciju rezervoara
- ③ Sistem za ispiranje priključka za vodu
6. Zatvorite poklopac rezervoara za prljavu vodu.
7. Otvorite dovod vode i ispirajte rezervoar za prljavu vodu otprilike 30 sekundi.
Ako je potrebno, ponovite proces ispiranja 2-3 puta.
8. Zatvorite dovod vode i odvojite crevo sa uređaja.
9. Ponovo postavite fleksibilni zatvarač dovod vode sistema za ispiranje.
10. Zatvorite poklopac rezervoara za prljavu vodu. Pritisnite poklopac za punjenje rezervoara tako da praznina ostane otvorena i rezervoar prljave vode može da se osuši.
11. Ispusno crevo za prljavu vodu pritisnite u držač i zatvorite poklopac uređaja za doziranje.

Ispuštanje sveže vode na zatvaraču

1. Otvorite zatvarač rezervoara za svežu vodu.
2. Ispustite svežu vodu.
3. Očistite filter.
4. Stavite zatvarač rezervoara za svežu vodu.

Ispuštanje sveže vode preko pokazivača napunjenosti

1. Izvadite crevo pokazivača napunjenosti iz držača i zakrenite ga nadole.
2. Ponovo postavite crevo.

Ispraznite posudu za grubu prljavštinu

(Samo kod R glave za čišćenje)

1. Podignite posudu za grubu prljavštinu i izvucite ga.

Slika P

- ① Posuda za grubu prljavštinu
2. Ispraznite posudu za grubu prljavštinu i očistite je ako je potrebno.
3. Ponovo postavite posudu za grubu prljavštinu.

Odlaganje uređaja

1. Okrenite programski prekidač u položaj „0“.
2. Izvucite Intelligent Key.
3. Pritisnite nadole pedalu za podizanje/spuštanje glave za čišćenje i uklopite je sa desne strane.
4. Polugu za spuštanje usisne konzole pritisnite nagore.
5. Osigurajte uređaj od otkotrljavanja.
6. Zatvorite poklopac rezervoara za prljavu vodu. Pritisnite poklopac za ventilaciju rezervoara tako da se uglati u žlebu rezervoara za svežu vodu kako bi rezervoar prljave vode mogao da se osuši.
7. Po potrebi, napunite akumulator.

Transport

⚠ OPASNOST

Vožnja usponima

Opasnost od povreda

Koristite uređaj u svrhu utovara i istovara samo na usponima do maksimalne vrednosti (pogledajte poglavlje „Tehnički podaci“). Voziti polako.

⚠ OPREZ

Zanemarivanje težine

Opasnost od povreda i oštećenja

Prilikom transporta obratite pažnju na težinu uređaja.

Utovarajte uređaj samo praznim rezervoarom za prljavu i svežu vodu.

Utovar uređaja vršiti samo uz pomoć druge osobe ili uz primenu voznog pogona.

1. Pritisnite nadole pedalu za podizanje/spuštanje glave za čišćenje i uklopite je sa desne strane.
2. Izvadite četkice da biste izbegli oštećenja.
3. Demontirajte usisnu konzolu sa uređaja.
4. Prilikom transporta u vozilu, osigurati uređaj od kotrljanja i prevrtanja pomoću ušica za vezivanje prema važećim smernicama.

Slika Q

Skladištenje

⚠ OPREZ

Opasnost od povreda i oštećenja u slučaju neuvažavanja težine

Prilikom skladištenja obratite pažnju na težinu uređaja.

PAŽNJA

Rizik od oštećenja usled mraza!

Materijalna šteta

Potpuno ispraznite svežu i prljavu vodu iz uređaja. Voda koja nije potpuno ispraznjena može oštetiti uređaj kada se zamrzne.

Uvek zaštitite uređaj od mraza: tokom rada, transporta i skladištenja.

- Ovaj uređaj sme da se skladišti samo u unutrašnjem prostoru.
- Pre dužeg skladištenja, akumulator potpuno napunite.
- Tokom skladištenja, akumulator potpuno napunite bateriju jednom mesečno.

Nega i održavanje

⚠ OPASNOST

Nenamerno pokretanje uređaja

Opasnost od povreda

Okrenite programski prekidač u položaj „0“.

Pre svih radova na uređaju, izvucite Intelligent Key.

Izvući strujni utikač punjača.

- Ispustiti i odložiti u otpad prljavu i svežu vodu.

Sigurnosna inspekcija / ugovor o održavanju

Sa svojim trgovcem možete da dogovorite redovnu sigurnosnu inspekciju ili da zaključite ugovor o održavanju. Molimo da se posavetujete.

Intervali održavanja

Nakon svake rada

PAŽNJA

Opasnost od oštećenja!

Opasnost od oštećenja uređaja usled nepravilnog čišćenja.

Uređaj nemojte prskati vodom i ne koristite agresivna sredstva za čišćenje.

- Ispustiti prljavu vodu.
- Očistiti rezervoar za prljavu vodu pomoću sistema ispiranja rezervoara za prljavu vodu.
- Izvaditi i očistiti sito za grubu prljavštinu iz rezervoara za prljavu vodu.
- Proveriti zaštitno sito turbine, po potrebi izvaditi i očistiti.
- Uređaj očistiti spolja vlažnom krpom natopljenom u blagi rastvor deterdženta.
- Samo R glava za čišćenje: Izvaditi i isprazniti posudu za grubu prljavštinu.
- Samo R glava za čišćenje: Očistiti traku za distribuciju vode.
- Očistiti gumice za usisavanje, ispitati pohabanost i, po potrebi, zameniti.
- Očistiti gumice za prikupljanje prljavštine na glavi za čišćenje, ispitati pohabanost i, po potrebi, zameniti.
- Očistiti četkice, ispitati pohabanost i, po potrebi, zameniti.
- Zatvoriti poklopac rezervoara za prljavu vodu. Pri tome zaklopku za ventilaciju rezervoara pritisnuti tako da jedan procep ostane otvoren i rezervoar za prljavu vodu može da se osuši.
- Napuniti bateriju.

Olovna baterija:

- Ako je stanje napunjenosti ispod 50%, napuniti bateriju u potpunosti i bez prekida.
- Ako je stanje napunjenosti iznad 50%, bateriju puniti samo ako će prilikom sledeće upotrebe biti neophodno puno trajanje rada.

Litijum-jonska baterija:

- Napuniti po potrebi.

Mesečno

- Isprazniti rezervoar sveže vode i isperite ga.
- Očistiti filter za svežu vodu.
- Očistiti plovak.
- U slučaju privremeno zaustavljenog uređaja sa olovnom baterijom: Izvršite punjenje akumulatora za izjednačavanje.
- Proveriti da li na polovima akumulatora ima oksidacije, po potrebi ukloniti četkom. Obratite pažnju da spojni kablovi budu čvrsto utaknuti.
- Očistiti zaptivke između rezervoara za prljavu vodu i poklopca i proveriti hermetičnost, po potrebi zameniti.
- Samo R glava za čišćenje: Očistite tunel četki.
- Samo R glava za čišćenje: Skinite traku za raspodelu vode na glavi za čišćenje i očistite kanal za vodu.
- Kod olovnih baterija koje ne zahtevaju održavanje proverite gustinu kiseline u ćelijama.
- Kod dužih perioda mirovanja, uređaj odložiti sa potpuno napunjenim akumulatorima. Akumulator napuniti u potpunosti najmanje jednom mesečno.

Godišnje

- Propisanu inspekciju treba da izvrši servisna služba.

Radovi na održavanju

Čišćenje mrežice za grubu prljavštinu

1. Otvoriti poklopac rezervoara za prljavu vodu.

Slika R

- ① Mrežica za grubu prljavštinu
2. Mrežicu za grubu prljavštinu skinuti prema gore.
3. Mrežicu za grubu prljavštinu isprati pod mlazom vode.
4. Mrežicu za grubu prljavštinu umetnuti u rezervoar za prljavu vodu.

Čišćenje šipke za raspodelu vode

1. Pritisnite zaustavnu polugu nalevo i istovremeno povucite konzolu za raspodelu vode od glave za čišćenje.

Slika W

- ① Traka za raspodelu vode
- ② Zaustavna poluge
2. Skinite konzolu za raspodelu vode sa glave za čišćenje.
3. Očistite šipku za raspodelu vode.
4. Postavite levu stranu konzole na glavu za čišćenje.
5. Zakrenite konzolu za raspodelu vode i uklopite je na desnoj strani.

Čišćenje filtera za svežu vodu

1. Ispustite svežu vodu.
2. Odviti zatvarač rezervoara za svežu vodu.

Slika S

- ① Filter za svežu vodu
- ② Zatvarač rezervoara za svežu vodu
3. Izvaditi filter za svežu vodu i isprati ga čistom vodom.
4. Umetnuti filter za svežu vodu.
5. Postaviti zatvarač rezervoara za svežu vodu.

Okretanje ili zamena gumica za usisavanje

Ako su gumice za usisavanje potrošene, onda se one moraju okrenuti ili zameniti. Usisne lipe se mogu okretati 3 puta, sve dok ne budu potrošene sve 4 ivice.

1. Skinuti usisnu konzolu.
2. Odviti zavrtnje na zvezdastim ručicama.

Slika T

- ① Zvezdasta ručka
- ② Zatezna traka
- ③ Unutrašnji deo usisne konzole
- ④ Zatezna brava
3. Izvucite unutrašnji deo usisne konzole.
4. Otvorite zateznu bravu.
5. Skinite zateznu traku.
6. Otpustite gumice za usisavanje sa unutrašnjeg dela.

Slika U

- ① Gumice za prikupljanje prljavštine
- ② Dodatna gumica
- ③ Unutrašnji deo usisne konzole
- ④ Zatezna traka
7. Korišćene ili nove gumice za usisavanje gurnite na klinove unutar usisne konzole.
8. Stavite zateznu traku.
9. Gurnite unutrašnji deo usisne konzole u gornji deo.
10. Zaviti i pričvrstiti zavrtnjima zvezdaste ručice.

Zamena pločastih četki

Napomena

Zamenite pločaste četke kada se dostigne dužina četke od 10 mm.

1. Pritisnite nadole pedal za podizanje/spuštanje glave za čišćenje i uklopite je sa desne strane.
2. Pedalu za zamenu četki pritisnite prema dole.
3. Pločastu četku izvucite bočno ispod glave za čišćenje.
4. Novu pločastu četku držati ispod glave za čišćenje, pritisnuti prema gore i uglaviti.

Zamena valjkastih četki

Napomena

Zamenite valjkaste četke kada se dostigne dužina četke od 10 mm.

1. Pritisnite nadole pedal za podizanje/spuštanje glave za čišćenje i uklopite je sa desne strane.
2. Pritisnite taster za zamenu četki.

Slika V

- ① Dugme za zamenu četki
 - ② Poklopac ležaja
 - ③ Valjkasta četka
3. Poklopac ležaja zakrenite nadesno.
 4. Izvucite valjkaste četke.
 5. Postavite novu prednju valjkastu četku u ležaj.
 6. Postavite novu zadnju valjkastu četku u ležaj.
 7. Vratite poklopac i uklopite ga.

Zamena diska

Slika Y

- ① Sigurnosni klin potisne šipke
 - ② Ručka
1. Izvući sigurnosni klin potisne šipke koji se nalazi sa bočne strane i okrenuti (2x).
 2. Uхватiti orbitalnu glavu za ručku i zakrenuti prema gore sve do graničnika.

Napomena

Zahvaljujući sigurnosnom klinu, orbitalna glava fiksno naleže u ovom položaju.

3. Polako skinuti disk sa nosećeg kotura.

Slika AA

- ① Centralna brava
 - ② Noseći kotur
4. Usmeriti novi disk na centralnoj bravi.
 5. Čvrsto pritisnuti disk na nosećem koturu.

Slika Z

- ① Nosač sigurnosnog klina

6. Uхватiti orbitalnu glavu za ručku, izvoditi nosač sigurnosnog klina, orbitalnu glavu zakrenuti nazad u radni položaj i, pri tome, pustiti da se nosač sigurnosnog klina obrnuto vrati u početni položaj.
7. Sigurnosni klin potisne šipke blokirati u kliznoj čauri, tako što se glava pozicioniše prema sklopu za zavarivanje i okrenu ručke sigurnosnog klina (2x).

Napomena

Obratiti pažnju da sigurnosni klin u potpunosti nalegne.

8. Pritisnuti ručku prema dole na graničnik.

Zamena nosećeg kotura sa četkom

Slika Y

- ① Sigurnosni klin potisne šipke
 - ② Ručka
1. Izvući sigurnosni klin potisne šipke koji se nalazi sa bočne strane i okrenuti (2x).
 2. Uхватiti orbitalnu glavu za ručku i zakrenuti prema gore sve do graničnika.

Napomena

Zahvaljujući sigurnosnom klinu, orbitalna glava fiksno naleže u ovom položaju.

3. Polako skinuti disk sa nosećeg kotura.

Slika AA

- ① Noseći kotur
 - ② Centralna brava
4. Otpustiti zavrtnj na nosećem koturu s aluminijumskim adapterom (6x).
 5. Otpustiti zavrtnj na centralnoj bravi (3x).
 6. Zameniti noseći kotur sa četkicom.
 7. Pričvrstiti noseći kotur s aluminijumskim adapterom pomoću zavrtnja (6x).

Slika Z

- ① Nosač sigurnosnog klina
8. Uхватiti orbitalnu glavu za ručku, izvoditi nosač sigurnosnog klina, orbitalnu glavu zakrenuti nazad u radni položaj i, pri tome, pustiti da se nosač sigurnosnog klina obrnuto vrati u početni položaj.
 9. Sigurnosni klin potisne šipke blokirati u kliznoj čauri, tako što se glava pozicioniše prema sklopu za zavarivanje i okrenu ručke sigurnosnog klina (2x).

Napomena

Obratiti pažnju da sigurnosni klin u potpunosti nalegne.

10. Pritisnuti ručku prema dole na graničnik.

Pomoć u slučaju smetnji

⚠ OPASNOST

Nenamerno pokretanje uređaja

Opasnost od povreda

Pre svih radova na uređaju, prekidač za izbor programa postavite na "0".

Pre svih radova na uređaju, izvucite Intelligent Key.

Izvuci strujni utikač punjača.

- Ispustiti i odložiti u otpad prljavu i svežu vodu.
- Kod smetnji koje ne mogu da se otklone uz pomoć ove tabele, pozvati servisnu službu.

Kvarovi bez prikaza na ekranu

Smetnja	Otklanjanje
Uređaj ne može da se pokrene	<ol style="list-style-type: none">1. Utaknite Intelligent Key.2. Programski prekidač podesite na željeni program.3. Aktivirajte polugu za vožnju.4. Proveriti, po potrebi napuniti akumulatore.5. Proveriti da li su priključeni polovi akumulatora.
Količina vode nije dovoljna	<ol style="list-style-type: none">1. Proveriti stanje napunjenosti sveže vode, po potrebi dopuniti rezervoar.2. Povećajte količinu vode.<ol style="list-style-type: none">a Verzija DOSE: Podesite količinu vode pomoću tastera za količinu vode na komandnom pultu.b Ostale verzije: Količinu vode podesite na tasteru za regulaciju količine vode.3. Očistiti filter za svežu vodu.4. R glava za čišćenje: Očistite šipku za raspodelu vode.5. Proveriti da li ima začepjenja na crevima, po potrebi ih očistiti.

Smetnja	Otklanjanje
Snaga usisavanja je nedovoljna	<ol style="list-style-type: none"> 1. Prekidač za izbor programa postavite na NORMAL ili INTENSIVE režim. 2. Podesite snagu usisavanja u aplikaciji na HIGH. 3. Isključiti uređaj i ispustiti prljavu vodu. 4. Proveriti da li je poklopac na ispusnom crevu prljave vode zatvoren. 5. Očistiti zaptivke između rezervoara za prljavu vodu i poklopca i proveriti hermetičnost, po potrebi ih zameniti. 6. Proveriti da li je sito za zaštitu turbina zaprljano, po potrebi ga očistite. 7. Očistiti gumice za usisavanje, po potrebi ih okrenuti ili zameniti. 8. Proveriti da li ima začepjenja na usisnom crevu, po potrebi ga očistiti. 9. Proveriti hermetičnost usisnog creva, po potrebi ga zameniti. 10. Proveriti podešavanje usisne konzole. 11. Držite rezervoar prljave vode za udubljenje za držanje i bočno ga zakrenite nagore. <ol style="list-style-type: none"> a Proverite zaptivku na usisnoj turbini. b Proverite zaptivku na usisnom kanalu. <p>Slika X</p> <ol style="list-style-type: none"> ① Zaptivka usisnog kanala ② Zaptivka usisne turbine
Rezultat čišćenja je nedovoljan	<ol style="list-style-type: none"> 1. Smanjiti brzinu. 2. Izaberite intenzivniji program čišćenja. 3. Povećajte kontaktni pritisak četki. 4. Proverite pohabanost četki, po potrebi ih zamenite. 5. Proverite da li je četka zaprljana i eventualno očistite. 6. Proveriti podesnost tipa četke i sredstva za čišćenje. 7. Proverite dovod vode. 8. Povećajte količinu vode. 9. Primena metoda u dva koraka: U prvom prolazu čišćenje bez usisavanja, u drugom prolazu čišćenje usisavanjem.
Usisna turbina radi sa povećanim brojem obrtaja	<ol style="list-style-type: none"> 1. Ispustiti prljavu vodu. 2. Očistiti plovak. 3. Proveriti mrežicu za skupljanje vlakana, po potrebi je očistiti. 4. Proveriti da li ima začepjenja na usisnom crevu, po potrebi ga očistiti. 5. Proveriti da li ima začepjenja na usisnoj konzoli, po potrebi ukloniti začepljenje.
Četke se ne okreću	<ol style="list-style-type: none"> 1. Proverite da li neko strano telo blokira četke, po potrebi uklonite strano telo. 2. Programski prekidač podesite na željeni program. 3. Spustite glavu za čišćenje.
Uređaj vibrira tokom čišćenja	<ol style="list-style-type: none"> 1. Proverite da li su četkice ispravno montirane. 2. Koristiti mekšu vrstu četke. 3. Zamenite četkicu.
Samo DOSE verzija: Doziranje deterdženta ne funkcioniše	<ol style="list-style-type: none"> 1. Proveriti napunjenost deterdženta u kanisteru za deterdžent. 2. Povećati doziranje deterdženta. 3. Proveriti spoj creva deterdženta sa kanistrom deterdženta. 4. Očistiti filter u kanisteru za deterdžent. 5. Proveriti da li postoje začepjenja na nepovratnom ventilu u crevu prema glavi za čišćenje. 6. Proveriti zaptivenost creva. 7. Proveriti funkcionisanje pumpe za deterdžent.
Ispusno crevo za prljavu vodu je zapušeno	<ol style="list-style-type: none"> 1. Otvorite poklopac uređaja za doziranje na ispusnom crevu. 2. Izvucite usisno crevo sa usisne konzole i zatvorite ga rukom. 3. Postavite prekidač za program na program sa usisavanjem. Začepljenje se usisava iz ispusnog creva u rezervoar za prljavu vodu.

Smetnja sa prikazom na displeju

Smetnja	Uzrok	Otklanjanje
UBACI KIK	Nema utaknutog inteligentnog ključa.	● Utaknite inteligentni ključ.
POGREŠAN KIK	Utaknuti inteligentni ključ vam ne daje ovlašćenje da izvršite izabranu funkciju.	● Koristite drugi inteligentni ključ. ● Ako je potrebno, deblokirajte inteligentni ključ (u zavisnosti od slučaja).
BEZ OVLAŠĆENJA	Utaknuti inteligentni ključ vam ne daje ovlašćenje da izvršite izabranu funkciju.	● Koristite drugi inteligentni ključ. ● Ako je potrebno, deblokirajte inteligentni ključ (u zavisnosti od slučaja).
OTPUST.RUČICU PREKID.!	Kada se uređaj uključi, aktivira se poluga za vožnju.	● Oslobodite obe poluge za vožnju.
NIZAK NIVO BATERIJE	Baterija je skoro prazna. Funkcije čišćenja uređaja se automatski isključuju.	● Odvezite uređaj do stanice za punjenje i napunite bateriju.
BATERIJA PRAZNA	Baterija je prazna. Funkcije čišćenja i vozni pogon su isključeni.	● Isključite uređaj, sačekajte kratko i ponovo ga uključite. Zatim idite do stanice za punjenje. Ako je potrebno, gurajte ga u isključenom stanju do stanice za punjenje. Napunite akumulator.

Smetnja	Uzrok	Otklanjanje
PROTOK VODE GREŠKA	Električni ventil za vodu je neispravan.	● Obavestite servisnu službu.
POGON.MOT. PREOPT.	Potrošnja struje na motoru za vožnju je suviše visoka.	● Proverite da li u voznom pogonu ima stranih tela. ● Izaberite put sa manjim usponom. ● Isključite uređaj, sačekajte kratko, ponovo uključite uređaj.
POGON.MOT.BLOK.	Vozni motor je blokiran.	● Proverite da li u voznom pogonu ima stranih tela. ● Poduprite svaki pogonski točak i pojedinačno proverite da li može da se okreće.

Tehnički podaci

		D 51	D 60	R 55	O 51
Opšte					
Brzina vožnje (maks.)	km/h	6	6	6	6
Teoretski površinski učinak	m ² /h	3060	3600	3060	3060
Praktični površinski učinak	m ² /h	1380	1620	1490	1380
Zapremina rezervoara za prljavu vodu	l	50	50	50	50
Zapremina rezervoara za grubu prljavštinu	l	-	-	3,5	-
Zapremina rezervoara za deterdžent (opciona doza)	l	3	3	3	3
Doziranje deterdženta	%	0...3	0...3	0...3	0...3
Doziranje vode	l/min	0...2,5±0,2	0...2,6±0,2	0...2,6±0,2	0...2,5±0,2
Masa					
Dužina	mm	1375	1290	1284	1380
Širina bez usisne konzole	mm	542	542	542	542
Visina	mm	1082	1082	1082	1082
Radna širina	mm	510	600	550	510
Dimenzije ambalaže lxbxh	mm	1505x770x1271	1505x770x1271	1505x770x1271	1505x770x1271
Gume					
Prednji točak, širina	mm	50	50	50	50
Prednji točak, prečnik	mm	200	200	200	200
Zadnji točak, širina	mm	28	28	28	28
Zadnji točak, prečnik	mm	100	100	100	100
Težina					
Dozvoljena ukupna težina	kg	245	241	235	257
Prazna težina (transportna težina)	kg	195	191	185	207
Snaga naleganja četki, maks.	N (kg)	290 (29)	250 (25)	155 (15,5)	340 (34)
Pritisak naleganja četki, maks.	N/m ² (g/cm ²)	3,2 (32)	2,5 (25)	6,3 (63)	3,2 (32)
Podaci o snazi uređaja					
Nominalni napon	V	24	24	24	24
Nominalni napon, li-jon	V	25,6	25,6	25,6	25,6
Kapacitet akumulatora	Ah (5 h)	76 / 80 / 105 / 115	76 / 80 / 105 / 115	76 / 80 / 105 / 115	76 / 80 / 105 / 115
Kapacitet baterije, li-jon	Ah (5 h)	80 / 90	80 / 90	80 / 90	80 / 90
Srednja potrošnja energije	W	1300	1300	1350	1300
Snaga voznog motora	W	130	130	130	130
Snaga usisne turbine	W	250	250	250	250
Snaga pogona četki	W	800	800	980	800
Vrsta zaštite		IPX3	IPX3	IPX3	IPX3
Usisavanje					
Snaga usisavanja, protok vazduha	l/s	21	21	21	21
Podpritisak (maks.)	kPa (mbar)	9,5 (95)	9,5 (95)	9,5 (95)	9,5 (95)
Četke za čišćenje					
Prečnik četki	mm	510	2 x 300	96	510
Dužina četke	mm	-	-	550	-
Broj obrtaja četki	1/min	140	150	965	140
Interni punjač					
Nominalni napon	V	100...240	100...240	100...240	100...240
Frekvencija	Hz	50-60	50-60	50-60	50-60
Potrošnja struje	A	max 5	max 5	max 5	max 5
Vreme punjenja	h	max 14	max 14	max 14	max 14

		D 51	D 60	R 55	O 51
Unutrašnji brzi punjač (samo litijum-jonska varijanta)					
Nominalni napon	V	100...240	100...240	100...240	100...240
Frekvencija	Hz	50-60	50-60	50-60	50-60
Potrošnja struje	A	max 10	max 10	max 10	max 10
Vreme punjenja	h	max 2,5	max 2,5	max 2,5	max 2,5
Uslovi okruženja					
Dozvoljeni opseg temperature	°C	5...40	5...40	5...40	5...40
Maks. temperatura vode	°C	50	50	50	50
Pritisak vode sistema punjenja	MPa (bar)	1(10)	1(10)	1(10)	1(10)
Pritisak vode rezervoara za prijavu vodu-sistem za ispiranje	MPa (bar)	1 (10)	1 (10)	1 (10)	1 (10)
Relativna vlažnost vazduha	%	20...90	20...90	20...90	20...90
Uspon					
Maks. uspon u radnom području	%	2	2	2	2
Utvrđene vrednosti prema EN 60335-2-72					
Vrednost vibracije na šaci i ruci	m/s ²	0,2	0,2	0,2	1,8
Nepouzdanost K	m/s ²	0,2	0,2	0,2	0,2
Nivo zvučnog pritiska L _{pA} eko režim rada	dB(A)	62	62	62	62
Nivo zvučnog pritiska L _{pA} normalan režim rada	dB(A)	65	65	65	65
Nepouzdanost K _{pA}	dB(A)	2	2	2	2
Nivo zvučne snage L _{WA} + Tolerancija K _{WA} Normalan režim rada	dB(A)	81	81	81	81

Zadržavamo pravo na tehničke podatke.

Garancija

U svakoj zemlji važe uslovi garancije koje je izdala naša nadležna distributivna organizacija. Sve smetnje na vašem uređaju ćemo otkloniti besplatno u okviru garantnog roka, ukoliko je uzrok smetnje greška u materijalu ili greška u proizvodnji. U slučaju koji podleže garanciji obratite se sa dokazom o kupovini vašem prodavcu ili najbližoj ovlašćenoj lokaciji servisne službe.

(Adresu vidi na poleđini)

Dodatne informacije o garanciji (ako postoje) možete pronaći u servisnom delu vaše lokalne Kärcher internet stranice pod opcijom „Preuzimanja“.

EU izjava o usklađenosti

Ovim izjavljujemo da je proizvod naveden u nastavku u skladu sa relevantnim odredbama navedenih direktiva i uredbi. U slučaju izmene proizvoda bez naše saglasnosti, ova izjava gubi validnost. Isključivu odgovornost za izdavanje ove izjave o usaglašenosti snosi proizvođač.

Proizvod: Čistač poda

Tip: 1.533-xxx

Direktive i uredbi

2006/42/EZ (+2009/127/EZ)

2011/65/EU

2014/30/EU

2014/53/EU (TCU)

Primenjene harmonizovane norme

EN 60335-1

EN 60335-2-29

EN 60335-2-72

EN 62311: 2008

EN 55012: 2007 + A1: 2009

EN 61000-6-3: 2007 + A1:2011

EN IEC 61000-6-2: 2005

EN IEC 63000: 2018

EN 18031-1:2024

TCU

EN 301 511 V12.5.1

EN 300 440 V2.1.1

EN 300 328 V2.2.2

EN 300 330 V2.1.1

Primenjene nacionalne norme

-

Naziv i adresa

Lice ovlašćeno za dokumentaciju:

S. Reiser

Alfred Kärcher SE & Co. KG

Alfred-Kärcher-Str. 28 - 40

71364 Winnenden (Nemačka)

Tel.: +49 7195 14-0

Faks: +49 7195 14-2212



H. Jenner

Chairman of the Board of Management



S. Reiser

Manager Regulatory Affairs & Certification

Winnenden, 2021/07/01

Potpisnici deluju po nalogu i uz punomoć upravnog odbora.

Alfred Kärcher SE & Co. KG

Alfred-Kärcher-Str. 28 - 40

71364 Winnenden (Germany)



Tel.: +49 7195 14-0

Faks: +49 7195 14-2212

Περιεχόμενα

Γενικές υποδείξεις.....	307
Λειτουργία.....	307
Προβλεπόμενη χρήση.....	307
Προστασία του περιβάλλοντος.....	307
Παρελκόμενα και ανταλλακτικά.....	307
Παραδοτέος εξοπλισμός.....	307
Υποδείξεις ασφαλείας.....	307
Περιγραφή συσκευής.....	309
Έξυπνο κλειδί.....	310
Συναρμολόγηση.....	310
Θέση σε λειτουργία.....	311
Ενεργοποίηση συσκευής.....	312
Σύζευξη του smartphone.....	312
Απαιτήσεις συντήρησης.....	312
Λειτουργία.....	312
Μεταφορά.....	315
Αποθήκευση.....	315
Φροντίδα και συντήρηση.....	315
Αντιμετώπιση βλαβών.....	317
Τεχνικά χαρακτηριστικά.....	319
Εγγύηση.....	320
Δήλωση συμμόρφωσης ΕΕ.....	321

Γενικές υποδείξεις

  Πριν από την πρώτη χρήση της συσκευής, διαβάστε αυτές τις γνήσιες οδηγίες χρήσης καθώς και τις συνοδευτικές υποδείξεις ασφαλείας. Εφαρμόζετε αυτές τις οδηγίες.
Φυλάξτε τα δύο βιβλιάρια για μεταγενέστερη χρήση ή για τον επόμενο ιδιοκτήτη.

Λειτουργία

Αυτή η ηλεκτρική σκούπα στίλβωσης και αναρρόφησης χρησιμοποιείται για τον υγρό καθαρισμό επίπεδων δαπέδων. Με τη ρύθμιση της ποσότητας νερού, απορρυπαντικού και της ταχύτητας κίνησης, η συσκευή μπορεί να προσαρμόζεται στην εκάστοτε εργασία καθαρισμού.

Η συσκευή μπορεί να προσαρμόζεται στην εκάστοτε εργασία καθαρισμού με την επιλογή κατάλληλου προγράμματος καθαρισμού.

Το πλάτος εργασίας και η χωρητικότητα των δοχείων καθαρού και ακάθαρτου νερού (βλ. Κεφάλαιο Τεχνικά χαρακτηριστικά) επιτρέπουν αποτελεσματικό καθαρισμό με μεγάλη διάρκεια ζωής.

Η συσκευή είναι αυτοκινούμενη.

Οι μπαταρίες μπορούν να φορτίζονται με ενσωματωμένο φορτιστή. Ο φορτιστής μπορεί να λειτουργεί με τάση 100-240 V.

Υπόδειξη

Ανάλογα με την εκάστοτε εργασία καθαρισμού, η συσκευή μπορεί να εξοπλιστεί με διάφορα εξαρτήματα. Ζητήστε τον κατάλογό μας ή επισκεφτείτε μας στο διαδίκτυο στη διεύθυνση www.kaercher.com.



Προβλεπόμενη χρήση

Η συσκευή αυτή προορίζεται για επαγγελματική και βιομηχανική χρήση, π.χ. σε ξενοδοχεία, σχολεία, νοσοκομεία, εργοστάσια, καταστήματα, γραφεία και εταιρείες ενοικιάσεων. Χρησιμοποιείτε αυτή τη συσκευή αποκλειστικά και μόνο σύμφωνα με τα στοιχεία στις παρούσες οδηγίες χρήσης.

- Η συσκευή επιτρέπεται να χρησιμοποιείται μόνο για τον καθαρισμό λείων δαπέδων που δεν είναι ευαίσθητα στην υγρασία ή στο γυάλισμα.
- Η συσκευή δεν είναι κατάλληλη για τον καθαρισμό παγωμένων δαπέδων (π.χ. ψυγείων).
- Η συσκευή έχει σχεδιαστεί για τον καθαρισμό εσωτερικών δαπέδων ή σκεπαστών χώρων.
- Η συσκευή είναι κατάλληλη για χρήση σε θερμοκρασίες 5-40 °C.

- Η συσκευή πρέπει να αποθηκεύεται σε χώρο προστατευμένο από παγετό.
- Η συσκευή δεν είναι κατάλληλη για χρήση σε χώρους όπου υφίσταται κίνδυνος έκρηξης.
- Η συσκευή δεν επιτρέπεται να αναρροφά εύφλεκτα αέρια, μη αραιωμένα οξέα ούτε διαλύτες. Σε αυτά ανήκουν η βενζίνη, τα διαλυτικά χρώματος ή το πετρέλαιο θέρμανσης, τα οποία μπορούν να δημιουργήσουν εκρηκτικά μείγματα, εάν αναμειχθούν με τον αέρα αναρρόφησης. Επιπλέον, η ακετόνη, τα συμπυκνωμένα οξέα και τα διαλυτικά, καθώς προκαλούν διάβρωση των υλικών που χρησιμοποιούνται στη συσκευή.
- Οι αντιδραστικές μεταλλικές σκόνες (π.χ. αλουμίνιο, μαγνήσιο, ψευδάργυρος) σε συνδυασμό με ισχυρά αλκαλικά και όξινα απορρυπαντικά δημιουργούν εκρηκτικά αέρια.
- Η συσκευή δεν προορίζεται για τον καθαρισμό δημόσιων δρόμων.
- Λάβετε υπόψη το επιτρεπόμενο επιφανειακό φορτίο του εδάφους (βλ. Κεφάλαιο Τεχνικά χαρακτηριστικά).
- Η συσκευή επιτρέπεται να εξοπλίζεται μόνο με γνήσια εξαρτήματα και ανταλλακτικά.
- Κατά τη χρήση φορτιστών ή μπαταριών επιτρέπεται να χρησιμοποιούνται μόνο τα εγκεκριμένα εξαρτήματα που παρατίθενται στο εγχειρίδιο λειτουργίας. Κάποιος διαφορετικός συνδυασμός θα πρέπει να επιβεβαιωθεί από τον προμηθευτή του τροφοδοτικού ή της μπαταρίας.

Προστασία του περιβάλλοντος

 Τα υλικά συσκευασίας είναι ανακυκλώσιμα. Ανακυκλώνετε τις συσκευασίες με περιβαλλοντικά ορθό τρόπο.
 Οι ηλεκτρικές και οι ηλεκτρονικές συσκευές περιέχουν πολύτιμα ανακυκλώσιμα υλικά και, συχνά, επίσης εξαρτήματα όπως απλές και επαναφορτιζόμενες μπαταρίες ή λάδια, που σε περίπτωση λανθασμένης χρήσης ή απόρριψης μπορούν να θέσουν σε κίνδυνο την ανθρώπινη υγεία και το περιβάλλον. Ωστόσο, αυτά τα συστατικά είναι απαραίτητα για τη σωστή λειτουργία της συσκευής. Οι συσκευές που φέρουν αυτό το σύμβολο δεν επιτρέπεται να απορρίπτονται μαζί με τα οικιακά απορρίμματα.

Υποδείξεις σχετικά με συστατικά (REACH)

Ενημερωμένες πληροφορίες σχετικά με τα συστατικά θα βρείτε στη διεύθυνση: www.kaercher.de/REACH

Παρελκόμενα και ανταλλακτικά

Χρησιμοποιείτε μόνο γνήσια παρελκόμενα και γνήσια ανταλλακτικά, καθώς αυτά εγγυώνται την ασφαλή και απρόσκοπτη λειτουργία της συσκευής.

Πληροφορίες σχετικά με τα παρελκόμενα και τα ανταλλακτικά θα βρείτε στη διεύθυνση www.kaercher.com.

Παραδοτέος εξοπλισμός

Κατά την αφαίρεση από τη συσκευασία ελέγξτε την πληρότητα των περιεχομένων. Σε περίπτωση που λείπουν παρελκόμενα ή έχουν προκληθεί ζημιές κατά τη μεταφορά, ενημερώστε τον προμηθευτή σας.

Υποδείξεις ασφαλείας

Πριν την πρώτη χρήση της συσκευής, διαβάστε και λάβετε υπόψη τις παρούσες οδηγίες χρήσης και το συνοδευτικό έντυπο υποδείξεων ασφαλείας για συσκευές καθαρισμού με βούρτσες, Αρ. 5.956-251.0 και ενεργήστε ανάλογα.

Δ ΠΡΟΕΙΔΟΠΟΙΗΣΗ

Η συσκευή μπορεί να ανατραπεί

Κίνδυνος τραυματισμού

Μην χρησιμοποιείτε τη συσκευή σε επιφάνειες με κλίση.

Δ ΠΡΟΕΙΔΟΠΟΙΗΣΗ

Κίνδυνος ατυχήματος λόγω εσφαλμένης λειτουργίας

Ενδεχόμενος τραυματισμός ατόμων.

Οι χειριστές πρέπει να εκπαιδευτούν κατάλληλα στη χρήση αυτής της συσκευής.

Η συσκευή επιτρέπεται να λειτουργεί μόνο όταν είναι κλειστά όλα τα καπάκια και τα καλύμματα.

Συστήματα ασφαλείας

Δ ΠΡΟΕΙΔΟΠΟΙΗΣΗ

Κίνδυνος τραυματισμού!

Σοβαροί τραυματισμοί λόγω ελλειπών, τροποποιημένων ή ανενεργών διατάξεων ασφαλείας.

Μην παρακάμψετε και μην αφαιρείτε τις διατάξεις ασφαλείας και μην τις νεκρώνετε. Τα συστήματα ασφαλείας χρησιμεύουν για την προστασία σας.

Στοπ Ανάγκης

Υπόδειξη

Για άμεση παύση λειτουργίας, αποσυνδέστε το έξυπνο κλειδί (Στοπ Ανάγκης).

Μοχλός οδήγησης

Όταν ελευθερωθεί ο μοχλός οδήγησης, κίνηση και βούρτσες απενεργοποιούνται.

Σύμβολα επάνω στη συσκευή



Δ ΚΙΝΔΥΝΟΣ

Φόρτιση

Ηλεκτροπληξία

Μην αφαιρείτε τα καλύμματα προστασίας πόλων από τους πόλους της μπαταρίας.

Φροντίστε για σωστή συναρμολόγηση



ΠΡΟΣΟΧΗ

Κίνδυνος πρόκλησης ζημιάς

Το νερό προκαλεί ζημιές στον στρόβιλο αναρρόφησης. Φροντίστε να μην εισχωρεί νερό σε άνοιγμα που σημαίνεται με αυτόν τον τρόπο.

Υποδείξεις για μπαταρία (επαναφορτιζόμενη) και φορτιστή

Η έκδοση Li-Ion περιέχει μπαταρίες ιόντων λιθίου. Οι μπαταρίες αυτές υπόκεινται σε ειδικά κριτήρια. Η αφαίρεση και τοποθέτηση, καθώς και ο έλεγχος των ελαττωματικών μπαταριών, πρέπει να εκτελούνται μόνο από το τμήμα εξυπηρέτησης πελατών της Kärcher ή από ειδικευμένο τεχνικό.

Υποδείξεις για την αποθήκευση και τη μεταφορά μπορείτε να λάβετε από το τμήμα εξυπηρέτησης πελατών της Kärcher.

Δ ΚΙΝΔΥΝΟΣ

Δεν επιτρέπονται οι τροποποιήσεις και οι αλλαγές στη συσκευή. Δεν επιτρέπεται να ανοίξετε την μπαταρία, υπάρχει κίνδυνος βραχυκυκλώματος. Επιπλέον, μπορούν να διαφύγουν ερεθιστικοί ατμοί ή καυστικά υγρά.

Μην εκθέτετε την επαναφορτιζόμενη μπαταρία σε έντονη ηλιακή ακτινοβολία, θερμότητα ή φωτιά. Υπάρχει κίνδυνος έκρηξης.

Μη χρησιμοποιείτε τον φορτιστή σε περιβάλλον όπου υπάρχει κίνδυνος έκρηξης.

Μη χρησιμοποιείτε τον φορτιστή, όταν είναι βρεγμένος ή λερωμένος.

Φροντίστε για επαρκή αερισμό κατά τη διαδικασία φόρτισης. Κίνδυνος έκρηξης. Κοντά στις μπαταρίες ή στο χώρο φόρτισης τους απαγορεύεται η χρήση ακάλυπτης φλόγας, ο σχηματισμός σπινθήρων και το κάπνισμα.

Κίνδυνος έκρηξης. Μην τοποθετείτε εργαλεία ή παρόμοια αντικείμενα πάνω στη μπαταρία, δηλ. στους τερματικούς πόλους και στη σύνδεση των στοιχείων.

Δ ΠΡΟΕΙΔΟΠΟΙΗΣΗ

Πριν από κάθε χρήση ελέγχετε τη συσκευή και το καλώδιο τροφοδοσίας για ζημιές. Μη χρησιμοποιείτε χαλασμένες συσκευές και αναθέστε την επισκευή χαλασμένων εξαρτημάτων μόνο σε ειδικευμένα άτομα.

Κρατάτε τα παιδιά μακριά από μπαταρίες και φορτιστή.

Μην φορτίζετε χαλασμένες μπαταρίες. Αναθέστε την αντικατάσταση των χαλασμένων μπαταριών στο τμήμα εξυπηρέτησης πελατών της Kärcher.

Μην πετάτε μια χαλασμένη μπαταρία στα οικιακά απορρίμματα. Ενημερώστε το τμήμα εξυπηρέτησης πελατών της Kärcher.

Αποφεύγετε την επαφή με υγρά που έχουν διαρρεύσει από ελαττωματικές μπαταρίες. Εάν έρθετε σε επαφή με το υγρό, ξεπλύνετε αμέσως την περιοχή με νερό. Εάν το υγρό έρθει σε επαφή με τα μάτια, ζητήστε αμέσως ιατρική βοήθεια.

Δ ΠΡΟΣΟΧΗ

Τηρείτε σχολαστικά αυτές τις οδηγίες λειτουργίας. Λαμβάνετε υπόψη τις συστάσεις του νομοθέτη σχετικά με την χρήση των μπαταριών.

Η τάση δικτύου πρέπει να αντιστοιχεί στην τάση που αναφέρεται στην πινακίδα τύπου της συσκευής.

Χρησιμοποιείτε τη συσκευή μόνο για τη φόρτιση εγκεκριμένων επαναφορτιζόμενων μπαταριών.

Λειτουργείτε την μπαταρία μόνο με αυτή τη συσκευή.

Απαγορεύεται και είναι επικίνδυνη η χρήση της για άλλους σκοπούς.

Προειδοποιητικά σύμβολα

Κατά την χρήση των μπαταριών, προσέξτε τις παρακάτω προειδοποιήσεις:

	Παρατηρήστε τις σημειώσεις στις οδηγίες για την μπαταρία, στην μπαταρία και σε αυτές τις οδηγίες λειτουργίας.
	Φορέστε προστατευτικά ματιών.
	Κρατήστε τα παιδιά μακριά από οξέα και μπαταρίες.
	Κίνδυνος έκρηξης
	Απαγορεύονται οι πυρκαγιές, οι φλόγες και το κάπνισμα.
	Κίνδυνος εγκαυμάτων από οξέα
	Πρώτες βοήθειες.
	Προειδοποίηση
	Απόρριψη
	Μην πετάτε τις μπαταρίες στον κάδο απορριμμάτων.

Περιγραφή συσκευής

Επισκόπηση συσκευής

Εικόνα Α

- 1 Μπιτόνι καθαριστικού υγρού (μόνο παραλλαγή DOSE)
- 2 Ελαστικός σωλήνας αναρρόφησης καθαριστικού υγρού (μόνο παραλλαγή DOSE)
- 3 Άνοιγμα πλήρωσης του δοχείου καθαρού νερού με πώμα και ενσωματωμένο ογκομετρικό δοχείο
- 4 Προστατευτικό φίλτρο στροβίλου
- 5 Στήριγμα σωλήνα
- 6 Ελαστικός σωλήνας πλήρωσης καθαρού νερού
- 7 Θυρίδα εξαερισμού δοχείου
- 8 Υποδοχή νερού του συστήματος έκπλυσης του δοχείου ακάθαρτου νερού
- 9 Φλοτέρ
- 10 Φίλτρο ογκωδών ρύπων
- 11 Ράγα συγκράτησης για Homebase
- 12 Μπαταρία
- 13 Βάση σφουγγαρόπανου
- 14 Κεφαλή καθαρισμού R
- 15 Γραμμή διανομής νερού
- 16 Πλήκτρο ρύθμισης δοσολογίας νερού (μόνο για παραλλαγή Good)
- 17 Χώρος αποθήκευσης για σετ καθαρισμού «Homebase Box»
- 18 Καπάκι δοχείου ακάθαρτου νερού
- 19 Στήριγμα για smartphone
- 20 Κονσόλα χειρισμού
- 21 Δοχείο ακάθαρτου νερού
- 22 *Σύστημα πλήρωσης καθαρού νερού
- 23 Ένδειξη στάθμης πλήρωσης και σωλήνας απορροής καθαρού νερού
- 24 Εσοχή λαβής για στρέψη του δοχείου ακάθαρτου νερού προς τα πάνω
- 25 Πλήκτρο αλλαγής βουρτσών (κεφαλή καθαρισμού R)
- 26 Δοχείο χονδροειδών ρύπων (κεφαλή καθαρισμού R)
- 27 Δοχείο καθαρού νερού
- 28 Πινακίδα τύπου
- 29 Μοχλός σύσφιξης για μπάρα αναρρόφησης
- 30 Μπάρα αναρρόφησης
- 31 Μοχλός καθόδου της μπάρας αναρρόφησης
- 32 Πεντάλ για την ανύψωση / κάθοδο της κεφαλής καθαρισμού
- 33 Χώρος αποθήκευσης
- 34 Ελαστικός σωλήνας αναρρόφησης
- 35 Πώμα δοχείου καθαρού νερού με φίλτρο
- 36 Αγκιστρο καλωδίου για καλώδιο τροφοδοσίας
- 37 Ελαστικός σωλήνας απορροής ακάθαρτου νερού με ρύθμιση δοσολογίας
- 38 Λαβή οδήγησης
- 39 Μοχλός οδήγησης
- 40 Κυλινδρικές βούρτσες (κεφαλή καθαρισμού R)
- 41 Πεντάλ αλλαγής βούρτσας (κεφαλή καθαρισμού D)
- 42 Δισκοειδής βούρτσα (κεφαλή καθαρισμού D)
- 43 Κεφαλή καθαρισμού D 51
- 44 Περιστροφικό κουμπί κλίσης βούρτσας (κεφαλή καθαρισμού D 51)
- 45 Θύρα USB
- 46 Αποθήκευση για μπάρα αναρρόφησης
- 47 Κεφαλή καθαρισμού D 60
- 48 Στερέωση κεφαλής βούρτσας
- 49 Κεφαλή καθαρισμού O 51
- 50 Δίσκος στήριξης και τόσχιος δίσκος
- 51 Χειρολαβή

* Προαιρετικά, ** Δεν συμπεριλαμβάνεται στον παραδοτέο εξοπλισμό

Χρωματική σήμανση

Τα εξαρτήματα της συσκευής που προορίζονται για χειρισμό ή συντήρηση από τον χρήστη σημαίνονται με κίτρινο χρώμα.

Κονσόλα χειρισμού

Εικόνα Β

- 1 Διακόπτης προγράμματος
- 2 Μοχλός οδήγησης
- 3 * Πλήκτρο δοσολογίας νερού
- 4 Οθόνη
- 5 Επιφάνεια απόθεσης για smartphone
- 6 Στήριγμα για smartphone
- 7 Πλήκτρο ταχύτητας
- 8 * Πλήκτρο δοσολογίας απορρυπαντικού
- 9 Πλήκτρο "+"
- 10 Πλήκτρο "-"
- 11 Έξυπνο κλειδί
Λευκό - Χειριστής
Κόκκινο - Τεχνικός Σέρβις

* προαιρετικό

Διακόπτης προγράμματος

Εικόνα C

- 1 0
Η συσκευή απενεργοποιείται.
- 2 ΛΕΙΤΟΥΡΓΙΑ ECO
Υγρός καθαρισμός του δαπέδου και αναρρόφηση του ακάθαρτου νερού με μειωμένη χρήση πόρων (μειωμένη ταχύτητα βούρτσας, ισχύς αναρρόφησης, δοσολογία απορρυπαντικού και νερού).
- 3 ΚΑΝΟΝΙΚΗ ΛΕΙΤΟΥΡΓΙΑ
Υγρός καθαρισμός του δαπέδου και αναρρόφηση του ακάθαρτου νερού.
- 4 ΕΝΤΑΤΙΚΗ ΛΕΙΤΟΥΡΓΙΑ
Υγρός καθαρισμός του δαπέδου (με αυξημένη δοσολογία απορρυπαντικού και νερού) και αναρρόφηση του ακάθαρτου νερού.

Στήριγμα μπάρας αναρρόφησης

Κατά την οδήγηση σε στενούς χώρους ή για αποθήκευση, η μπάρα αναρρόφησης μπορεί να αποσυναρμολογηθεί και να προσαρτηθεί στο άκρο της συσκευής.

Εικόνα D

- 1 Αποθήκευση για μπάρα αναρρόφησης (άκρο συσκευής)
- 2 Μπάρα αναρρόφησης

Σύμβολα επάνω στη συσκευή



Καλώδιο τροφοδοσίας για φορτιστή



Σημείο πρόσδεσης



*Βάση σφουγγαρόπανου



*Πλήρωση με καθαρό νερό



Στάθμη πλήρωσης δοχείου καθαρού νερού 25%



Στάθμη πλήρωσης δοχείου καθαρού νερού 50%



Στάθμη πλήρωσης δοχείου καθαρού νερού 100%



Πεντάλ αλλαγής βουρτσών (BD)
Πλήκτρο αλλαγής βουρτσών (BR)



Ρύθμιση κλίσης βουρτσών (μόνο κεφαλή καθαρισμού D 51)



Εκροή ακάθαρτου νερού
Εκροή καθαρού νερού



Αφαίρεση δοχείου χονδροειδών ρύπων



Ανύψωση / κάθοδος κεφαλής καθαρισμού



Οδήγηση προς τα εμπρός



Οδήγηση προς τα πίσω

Έξυπνο κλειδί

Το έξυπνο κλειδί χρησιμοποιείται για την ενεργοποίηση της συσκευής και την έγκριση συγκεκριμένων λειτουργιών της συσκευής.

• Κίτρινο: Χειριστής

Η συσκευή μπορεί να χρησιμοποιηθεί. Επιτρέπεται η αλλαγή όλων των ρυθμίσεων για τα προγράμματα καθαρισμού που εγκρίνονται μέσω της εφαρμογής smartphone για αυτό το κλειδί.

• Γκρι: Επιστάτης

Η συσκευή μπορεί να χρησιμοποιηθεί. Όλες οι ρυθμίσεις για τα προγράμματα καθαρισμού που είναι διαθέσιμες για τη συσκευή επιτρέπεται να αλλάξουν.

Συναρμολόγηση

Εκφόρτωση συσκευής

⚠ ΠΡΟΣΟΧΗ

Κίνδυνος ζημιάς κατά την οδήγηση της συσκευής

Η συσκευή δεν επιτρέπεται να λειτουργεί με την κεφαλή της βούρτσας ανασηκωμένη, καθώς αυτό μπορεί να προκαλέσει ζημιά ή καταστροφή της μονάδας καθαρισμού.

Πριν από την εκφόρτωση ή την οδήγηση διπλώστε την κεφαλή της βούρτσας προς τα κάτω.

- Ξεβιδώστε τις βίδες στις ασφάλειες μεταφοράς.

Εικόνα E

Εικόνα F

- Ασφάλεια μεταφοράς
- Αφαιρέστε τις ασφάλειες μεταφοράς.
- Σπρώξτε τη συσκευή προς τα εμπρός, έξω από την παλέτα.

Συναρμολόγηση μπάρας αναρρόφησης

- Περιστρέψτε και τους δύο μοχλούς σύσφιξης προς τα πάνω.

Εικόνα G

- Ελαστικός σωλήνας αναρρόφησης
 - Ανάρτηση μπάρας αναρρόφησης
 - Μπάρα αναρρόφησης
 - Μοχλός σύσφιξης
- Τοποθετήστε την μπάρα αναρρόφησης στην ανάρτηση μπάρας αναρρόφησης.
 - Περιστρέψτε και τους δύο μοχλούς σύσφιξης κάτω τα πάνω.

Τοποθέτηση των βουρτσών

- Η τοποθέτηση των βουρτσών περιγράφεται στο κεφάλαιο «Εργασίες συντήρησης».

Μπαταρίες

Προτεινόμενες μπαταρίες

ΠΡΟΣΟΧΗ

Κίνδυνος πρόκλησης ζημιάς

Οι μπαταρίες επιτρέπεται να αντικαθίστανται μόνο από μπαταρίες ίδιας τεχνολογίας.

Οι μπαταρίες μολύβδου δεν επιτρέπεται να αντικαθίστανται από μπαταρίες ιόντων λιθίου

Οι μπαταρίες ιόντων λιθίου δεν επιτρέπεται να αντικαθίστανται από μπαταρίες μολύβδου.

Μπαταρίες μολύβδου:

Περιγραφή	Κωδ. παραγγελίας
Σετ 76 Ah - χωρίς ανάγκη συντήρησης, 24 V	2.815-099.0
Σετ 105 Ah - χωρίς ανάγκη συντήρησης, 24 V	2.815-100.0
Σετ 115 Ah - χωρίς ανάγκη συντήρησης, 24 V	2.815-091.0
Σετ 80 Ah - χωρίς ανάγκη συντήρησης, 24 V	2.815-090.0

Η συσκευή χρειάζεται 2 μπαταρίες.

Μπαταρίες ιόντων λιθίου:

Περιγραφή	Κωδ. παραγγελίας
80 Ah, 25.6 V	6.654-454.0
90 Ah, 25.6 V	6.654-558.0

Η συσκευή χρειάζεται 1 μπαταρία.

Μέγιστες διαστάσεις μπαταρίας

Μήκος	350
Πλάτος	355
Ύψος	290

Τοποθέτηση και σύνδεση μπαταριών

Υπόδειξη

Στην παραλλαγή συσκευής με μπαταρία Li-Ion, η μπαταρία είναι ήδη εγκατεστημένη και συνδεδεμένη.

⚠ ΚΙΝΔΥΝΟΣ

Κίνδυνος πυρκαγιάς και έκρηξης!

Επάνω στις μπαταρίες μην τοποθετείτε εργαλεία ή παρόμοια αντικείμενα. Βραχυκύκλωμα και κίνδυνος έκρηξης.

Αποφεύγετε το κάπνισμα και τις ανοικτές εστίες.

Οι χώροι στους οποίους φορτίζονται οι μπαταρίες πρέπει να αερίζονται καλά, καθώς παράγεται πολύ εκρηκτικό αέριο κατά τη φόρτιση.

⚠ ΠΡΟΕΙΔΟΠΟΙΗΣΗ

Κίνδυνος τραυματισμού λόγω ανατροπής της συσκευής!

Κατά την αφαίρεση και την τοποθέτηση των μπαταριών η συσκευή μπορεί να ανατραπεί.

Κατά την αφαίρεση και τοποθέτηση των μπαταριών προσέχετε ώστε η συσκευή να στηρίζεται με ασφάλεια.

ΠΡΟΣΟΧΗ

Κίνδυνος ζημιάς στην ηλεκτρονική μονάδα ελέγχου!

Από την αντίστροφη πολικότητα των συνδέσεων της μπαταρίας η ηλεκτρονική μονάδα ελέγχου μπορεί να καταστραφεί.

Κατά τη σύνδεση της μπαταρίας προσέξτε τη σωστή πολικότητα.

⚠ ΠΡΟΕΙΔΟΠΟΙΗΣΗ

Κίνδυνος θάνατος λόγω πυρκαγιάς ή έκρηξης με μπαταρίες βαθιά αποφορτισμένες!

Από τη εσφαλμένη φόρτιση βαθιά αποφορτισμένων μπαταριών μπορεί να προκληθεί πυρκαγιά.

Μην θέτετε τη συσκευή σε λειτουργία όταν η μπαταρία είναι βαθιά αποφορτισμένη.

Πριν από την έναρξη χρήσης του συστήματος, βεβαιωθείτε ότι η μπαταρία είναι φορτισμένη.

- Σπρώξτε τη συσκευή 2 m προς τα εμπρός, έτσι ώστε τα ροδάκια να δείχνουν προς τα πίσω.
- Κρατήστε το δοχείο ακάθαρτου νερού από την εσοχή και στρέψτε το προς το πλάι και προς τα πάνω.
- Τοποθετήστε τις μπαταρίες στη λεκάνη.
- Συνδέστε τις μπαταρίες:
 - Τοποθετήστε τους αποστάτες.

Εικόνα H

- Αποστάτης 340x40x10 (9.763-222.0)
- Καλώδιο σύνδεσης
- Μπαταρία

④ 80 Ah: Αποστάτης 295x94x10 (5.642-034.0)
115 Ah: Αποστάτης 295x94x23 (5.642-033.0)

⑤ Καλώδιο σύνδεσης για μπαταρία (-)

⑥ Καλώδιο σύνδεσης για μπαταρία (+)

- b Συνδέστε και τις δύο μπαταρίες με το καλώδιο σύνδεσης.
c Στερεώστε τα καλώδια σύνδεσης στους ακόμα ελεύθερους πόλους (+) και (-).

5. Γυρίστε προς τα κάτω το δοχείο ακάθαρτου νερού.

Ενεργοποίηση μπαταρίας ιόντων λιθίου

Οι μπαταρίες ιόντων λιθίου παραδίδονται σε λειτουργία μεταφοράς και πρέπει να ενεργοποιούνται πριν την έναρξη χρήσης της συσκευής.

1. Φορτίστε την μπαταρία (βλ. "Έναρξη χρήσης / φόρτιση μπαταρίας"), έτσι θα τερματιστεί η λειτουργία μεταφοράς.

Αφαίρεση της μπαταρίας

⚠ ΠΡΟΕΙΔΟΠΟΙΗΣΗ

Κίνδυνος τραυματισμού και ζημιάς κατά την αφαίρεση και την τοποθέτηση των μπαταριών λόγω ανατροπής της συσκευής!

Τραυματισμοί και υλικές ζημιές

Κατά την αφαίρεση και τοποθέτηση των μπαταριών προσέχετε ώστε η συσκευή να στηρίζεται με ασφάλεια.

⚠ ΠΡΟΕΙΔΟΠΟΙΗΣΗ

Ανατροπή συσκευής

Κίνδυνος τραυματισμού, κίνδυνος ζημιάς

Αφαιρέστε τις μπαταρίες μόνο όταν είναι τοποθετημένη στη συσκευή ή κεφαλή καθαρισμού.

1. Ρυθμίστε τον διακόπτη επιλογής προγράμματος στη θέση «0».
2. Αφαιρέστε το έξυπνο κλειδί.
3. Αδειάστε το δοχείο ακάθαρτου νερού.
4. Σπρώξτε τη συσκευή 2 m προς τα εμπρός, έτσι ώστε τα ροδάκια να δείχνουν προς τα πίσω.
5. Κρατήστε το δοχείο ακάθαρτου νερού από την εσοχή και στρέψτε το προς το πλάι και προς τα πάνω.
6. Αποσυνδέστε το καλώδιο από τον αρνητικό πόλο της μπαταρίας.
7. Αποσυνδέστε τα υπόλοιπα καλώδια από τις μπαταρίες.
8. Αφαιρέστε τους αποστάτες.
9. Αφαιρέστε τις μπαταρίες.
10. Απορρίψτε τις χρησιμοποιημένες μπαταρίες σύμφωνα με τους ισχύοντες κανονισμούς.

Θέση σε λειτουργία

Ρύθμιση διαγράμματος φόρτισης

Πριν την πρώτη ενεργοποίηση, μετά την επαναφορά κατά το σέρβις ή σε περίπτωση αλλαγής του τύπου μπαταρίας θα πρέπει οπωσδήποτε να ρυθμιστεί η χαρακτηριστική καμπύλη φόρτισης.

⚠ ΚΙΝΔΥΝΟΣ

Κίνδυνος από ακούσια εκκίνηση συσκευής

Κίνδυνος τραυματισμού

Πριν εργαστείτε στη συσκευή, αποσυνδέστε την πίπα του μπουζί ή αποσυνδέστε την μπαταρία.

ΠΡΟΣΟΧΗ

Κίνδυνος ζημιάς στη μπαταρία

Η διάρκεια ζωής και η χωρητικότητα της μπαταρίας μπορεί να επηρεαστεί από μια λανθασμένη καμπύλη φόρτισης.

Βεβαιωθείτε ότι στο μηχάνημα έχει επιλεγεί η χαρακτηριστική καμπύλη που ταιριάζει στην μπαταρία.

Η επιλεγμένη χαρακτηριστική καμπύλη μπαταρίας εμφανίζεται κατά τη διάρκεια της φόρτισης στην οθόνη ή μέσω της εφαρμογής στην περιοχή "Κατάσταση συσκευής".

Υπόδειξη

Η χαρακτηριστική καμπύλη φόρτισης μπορεί να ρυθμιστεί μόνο από το σέρβις της Kärcher.

Διατίθενται χαρακτηριστικές καμπύλες για τις ακόλουθες μπαταρίες:

- EXIDE GF12105V

- HOPPECKE TB115

- EXIDE GF12076V

- EXIDE FF12080W

- TROJAN 27TMX

- HOPPECKE TB80

- ZENITH L120185

Υπόδειξη

Για να μπορείτε να χρησιμοποιείτε και άλλες μπαταρίες, το τμήμα σέρβις της Kärcher μπορεί να δημιουργήσει μια ειδική χαρακτηριστική καμπύλη Custom Battery. Για τούτο χρειάζονται οι αντίστοιχοι παράμετροι της μπαταρίας.

Φόρτιση μπαταρίας

⚠ ΚΙΝΔΥΝΟΣ

Κίνδυνος τραυματισμού από τον φορτιστή!

Ηλεκτροπληξία λόγω λανθασμένης χρήσης του φορτιστή!

Προσέξτε την ηλεκτρική τάση και την ασφάλεια στην πινακίδα τύπου της συσκευής.

Χρησιμοποιείτε τον φορτιστή μόνο σε στεγνούς χώρους με επαρκή αερισμό.

Ο ενσωματωμένος φορτιστής ελέγχεται ηλεκτρονικά και είναι κατάλληλος για όλες τις συνιστώμενες μπαταρίες, τερματίζει αυτόματα τη διαδικασία φόρτισης.

Υπόδειξη

Με τη χρήση γρήγορου φορτιστή, ο χρόνος φόρτισης μπορεί να μειωθεί σε 2,5 ώρες το πολύ (μόνο για την έκδοση ιόντων λιθίου).

Υπόδειξη

Για κάθε τύπο ενσωματωμένης μπαταρίας πρέπει να ρυθμιστεί το αντίστοιχο διάγραμμα φόρτισης.

Η ενσωματωμένη μπαταρία εμφανίζεται στην οθόνη κατά τη φόρτιση.

Ο χρόνος φόρτισης ανέρχεται κατά μέσον όρο το πολύ σε 14 ώρες.

Η συσκευή δεν μπορεί να χρησιμοποιηθεί κατά τη διαδικασία φόρτισης.

Υπόδειξη

Η συσκευή διαθέτει προστασία από πλήρη εκφόρτιση, δηλ. σε περίπτωση που επιτευχθεί κατά τη λειτουργία η ελάχιστη επιτρεπτή στάθμη της μπαταρίας, ο κινητήρας των βουρτσών και ο στρόβιλος τίθενται εκτός λειτουργίας.

1. Οδηγήστε τη συσκευή κατευθείαν στον προβλεπόμενο φορτιστή, αποφεύγοντας τις ανωφέρειες.
2. Συνδέστε το φις του καλωδίου σύνδεσης στην πρίζα.
3. Φορτίστε έως ότου εμφανιστεί η ένδειξη πλήρους φόρτισης στην οθόνη.

Μπαταρίες ελάχιστης συντήρησης (μπαταρίες με υγρά)

⚠ ΚΙΝΔΥΝΟΣ

Κίνδυνος εγκαυμάτων λόγω διαρροής οξέων!

Γεμίζετε την μπαταρία με νερό μόνο όταν είναι αφόρτιστη.

Κατά τη μεταχείριση οξέων μπαταρίας, χρησιμοποιήστε προστατευτικά γυαλιά και ξεπλύνετε αμέσως με νερό τυχόν όξινες πιτσιλιές στο δέρμα ή τα ρούχα.

ΠΡΟΣΟΧΗ

Κίνδυνος ζημιάς στις μπαταρίες!

Από τη χρήση νερού με πρόσθετα, η μπαταρία χάνει την εγγύησή της.

Για την αναπλήρωση των μπαταριών να χρησιμοποιείτε αποκλειστικά αποσταγμένο ή αφαλατωμένο νερό (EN 50272-T3). Μην χρησιμοποιείτε ξένα πρόσθετα ούτε βελτιωτικά.

1. Μία ώρα πριν από τη λήξη της διαδικασίας φόρτισης προσθέστε αποσταγμένο νερό. Προσέξτε εδώ τη σωστή στάθμη του οξέος σύμφωνα με τη σήμανση της μπαταρίας. Στο τέλος της διαδικασίας φόρτισης πρέπει να εκλύονται αέρια από όλα τα στοιχεία.

Ενεργοποίηση συσκευής

1. Εισάγετε έξυπνο κλειδί στην κονσόλα χειρισμού.
2. Γυρίστε τον διακόπτη προγράμματος σε πρόγραμμα καθαρισμού.

Στην οθόνη εμφανίζονται διαδοχικά:

- Το σήμα της Kärcher
- Ο χρόνος για το επόμενο σέρβις σε ώρες
- Η κατάσταση μπαταρίας και οι ώρες λειτουργίας
- Η έκδοση λογισμικού
- Η ένδειξη λειτουργίας

Εικόνα I

- ① Η κατάσταση φόρτισης της μπαταρίας
- ② Η ρυθμισμένη δΟΣΟΛΟΓΙΑ νερού (μόνο για συσκευές με ηλεκτρική βαλβίδα νερού)
- ③ Η ρυθμισμένη ταχύτητα
- ④ Η ρυθμισμένη δΟΣΟΛΟΓΙΑ απορρυπαντικού (μόνο σε παραλλαγή συσκευής DOSE)

Η συσκευή είναι σε λειτουργική ετοιμότητα.

Σύζευξη του smartphone

Η εφαρμογή "Machine Connect" σε ένα smartphone συνδεδεμένο στη συσκευή μπορεί να χρησιμοποιηθεί για την εκτέλεση προηγμένων λειτουργιών της συσκευής:

- Ρύθμιση του τύπου της κεφαλής καθαρισμού
- Ρύθμιση της μέγιστης ταχύτητας μετακίνησης
- Απενεργοποίηση / ενεργοποίηση της θύρας USB
- Ρύθμιση του χρόνου αδρανειακής λειτουργίας της βούρτσας (-ών)
- Ρύθμιση του χρόνου αδρανειακής λειτουργίας της αναρρόφησης
- Ενεργοποίηση / απενεργοποίηση της δΟΣΟΛΟΓΙΑΣ νερού σε σχέση με την ταχύτητα
- Διαχείριση δικαιωμάτων του κίτρινου έξυπνου κλειδιού
- Επαναφορά εργοστασιακών ρυθμίσεων

Υπόδειξη

Οι πιθανές λειτουργίες εξαρτώνται από την έκδοση της συσκευής.

1. Σαρώστε τον κωδικό QR στη συσκευή με το smartphone.

Εικόνα J

- ① ΚΩΔΙΚΟΣ
 - ② Σύμβολο Bluetooth®
2. Εγκαταστήστε και εκκινήστε την εφαρμογή "Machine Connect" στο smartphone.
 3. Εισάγετε έξυπνο κλειδί στην κονσόλα χειρισμού.
 4. Πατήστε τα πλήκτρα "+" και "-" στην κονσόλα χειρισμού της συσκευής ταυτόχρονα για 3 δευτερόλεπτα.

Υπόδειξη

Κατά τη διαδικασία σύζευξης, αναβοσβήνει το σύμβολο Bluetooth® στην κονσόλα χειρισμού.

5. Ακολουθήστε τις οδηγίες της εφαρμογής στο smartphone για σύζευξη.
6. Οι λειτουργίες της εφαρμογής εξηγούνται στο smartphone.

Υπόδειξη

Όταν το smartphone είναι συζευγμένο με τη συσκευή, το σύμβολο Bluetooth είναι συνεχώς αναμμένο.

Υπόδειξη

Το κινητό τηλέφωνο μπορεί να φορτιστεί αν συνδεθεί στη θύρα USB της συσκευής.

Απαιτήσεις συντήρησης

Μετά την παρέλευση ορισμένου χρονικού διαστήματος λειτουργίας, στην οθόνη ζητείται να εκτελεστούν διάφορες εργασίες συντήρησης:

Υπόδειξη	Διάστημα (ώρες)
ΚΑΘΑΡΙΣΜΟΣ ΑΝΑΡΡΟΦΗΣΗ ΦΙΛΤΡΟΥ	10
ΚΑΘΑΡΙΣΜΟΣ ΜΠΑΡΑ ΑΝΑΡΡΟΦΗΣΗΣ	20
ΚΑΘΑΡΙΣΜΟΣ ΦΙΛΤΡΑΡΙΣΜΑ ΝΕΡΟΥ	50
ΕΛΕΓΧΟΣ ΦΘΟΡΑ ΒΟΥΡΤΑΣ	100
ΕΛΕΓΧΟΣ ΡΑΚΛΕΤΑ ΤΖΑΜΙΩΝ	100

1. Εκτελέστε την εμφανιζόμενη εργασία συντήρησης.
2. Πατήστε οποιοδήποτε κουμπί στην κονσόλα χειρισμού για επιβεβαίωση.
Η υπόδειξη αποσύρεται και επανεμφανίζεται μετά τη λήξη του διαστήματος.

Λειτουργία

⚠ ΚΙΝΔΥΝΟΣ

Κατάσταση κινδύνου στη λειτουργία

Κίνδυνος τραυματισμού

Σε περίπτωση κινδύνου αφήστε τον μοχλό κίνησης.

Απώλεια σταθερότητας

Κίνδυνος τραυματισμού

Χειριστείτε το πεντάλ ανύψωσης / καθόδου της κεφαλής καθαρισμού με το ένα μόνο πόδι. Πατάτε σταθερά και με ασφάλεια στο έδαφος με το άλλο πόδι.

Πλήρωση με υλικά λειτουργίας

Πλήρωση με καθαρό νερό

1. Ανοίξτε το πώμα της δεξαμενής καθαρού νερού.
2. Γεμίστε με καθαρό νερό (το πολύ 50 °C) μέχρι την κάτω άκρη του στομίου πλήρωσης.
Υπόδειξη: Ο εύκαμπτος σωλήνας καθαρού νερού μπορεί να ασφαλιστεί με το στήριγμα σωλήνα κατά τη διάρκεια της πλήρωσης.
3. Κλείστε το πώμα της δεξαμενής καθαρού νερού.

Πλήρωση με καθαρό νερό με ελαστικό σωλήνα

1. Τραβήξτε τον ελαστικό σωλήνα πλήρωσης έξω από τη συσκευή.
2. Συνδέστε το άκρο του σωλήνα πλήρωσης σε βρύση.
3. Αφαιρέστε το πώμα από το δοχείο καθαρού νερού.
4. Ανοίξτε την προσαγωγή νερού (θερμοκρασία νερού το πολύ 50 °C).
5. Ελέγξτε τη στάθμη του δοχείου καθαρού νερού μέσω του ανοίγματος πλήρωσης.
6. Κλείστε την προσαγωγή νερού όταν η στάθμη φτάσει στο κάτω άκρο του στομίου πλήρωσης.
7. Τοποθετήστε το πώμα στο δοχείο καθαρού νερού.
8. Αποσυνδέστε τον ελαστικό σωλήνα από τη βρύση.
9. Τοποθετήστε τον ελαστικό σωλήνα στη συσκευή.

Γεμίστε με καθαρό νερό το σύστημα πλήρωσης

1. Συνδέστε τον εύκαμπτο σωλήνα νερού στην υποδοχή σύνδεσης του συστήματος πλήρωσης (μέγιστη θερμοκρασία νερού 50°C).
2. Ανοίξτε την παροχή νερού.
3. Παρακολουθήστε τη συσκευή, το αυτόματο σύστημα πλήρωσης διακόπτει την παροχή νερού όταν η δεξαμενή καθαρού νερού είναι γεμάτη.
4. Κλείστε την παροχή νερού.
5. Αφαιρέστε τον εύκαμπτο σωλήνα νερού.

Υποδείξεις για καθαριστικά υγρά

ΠΡΟΣΟΧΗ

Κίνδυνος ζημιάς κατά τη χρήση ακατάλληλων προϊόντων καθαρισμού και φροντίδας!

Υλικές ζημιές

Χρησιμοποιείτε μόνο προϊόντα καθαρισμού και φροντίδας που συνιστώνται από την Kärcher. Η χρήση ακατάλληλων προϊόντων καθαρισμού και φροντίδας μπορεί να προκαλέσει ζημιά στη συσκευή καθώς και στα δάπεδα και τις επιφάνειες.

Τηρείτε τον σκοπό χρήσης και τα φύλλα δεδομένων ασφαλείας για τα προϊόντα καθαρισμού και φροντίδας.

Ποτέ μη χρησιμοποιήσετε προϊόντα καθαρισμού και φροντίδας που είναι εύφλεκτα, που αφρίζουν έντονα ή περιέχουν διαλύτες, υδροχλωρικό οξύ ή υδροφθορικό οξύ.

Υπόδειξη

Μην χρησιμοποιείτε απορρυπαντικά που αφρίζουν πολύ.

Προτεινόμενα καθαριστικά υγρά

Χρήση	Καθαριστικά υγρά
Καθαρισμός συντήρησης όλων των δαπέδων με αντοχή στο νερό	CA 50 C RM 756
Καθαρισμός συντήρησης με συστατικά φροντίδας	RM 746 RM 780
Καθαρισμός συντήρησης και βασικός καθαρισμός βιομηχανικών δαπέδων	RM 69
Καθαρισμός συντήρησης γυαλιστερών επιστρώσεων	RM 755
Καθαρισμός συντήρησης και βασικός καθαρισμός πλακιδίων πορσελάνης	RM 753
Καθαρισμός συντήρησης και βασικός καθαρισμός ανθεκτικών στα οξέα επιστρώσεων	RM 751
Καθαρισμός και απολύμανση	RM 732
Βασικός καθαρισμός όλων των ανθεκτικών σε αλκάλια δαπέδων	RM 752
Βασικός καθαρισμός και αφαίρεση υλικών από δάπεδα ευαίσθητα σε αλκάλια	RM 754

Προσθήκη καθαριστικού υγρού με συσκευή δοσολογίας

Μόνο έκδοση DOSE:

Προστίθεται καθαριστικό υγρό στο καθαρό νερό στη διαδρομή προς την κεφαλή καθαρισμού από μια διάταξη δοσολογίας.

1. Γεμίστε το μπιτόνι με καθαριστικό υγρό.

Υπόδειξη

Με τη συσκευή δοσολογίας μπορεί να προστεθεί έως και 3% καθαριστικό υγρό. Εάν η δοσολογία είναι υψηλότερη, το καθαριστικό υγρό πρέπει να προστεθεί στο δοχείο καθαρού νερού.

ΠΡΟΣΟΧΗ

Κίνδυνος απόφραξης

Κατά την προσθήκη του καθαριστικού υγρού στο δοχείο καθαρού νερού, το καθαριστικό υγρό μπορεί να στεγνώσει και να επηρεάσει τη λειτουργία της συσκευής δοσολογίας.

Αφού προσθέσετε το καθαριστικό υγρό στο δοχείο καθαρού νερού, ξεπλύνετε τη συσκευή με καθαρό νερό: Επιλέξτε ένα πρόγραμμα καθαρισμού με εφαρμογή νερού, ρυθμίστε την ποσότητα νερού στην υψηλότερη τιμή, ρυθμίστε τη δόση καθαριστικού υγρού σε 0.

Προσθήκη απορρυπαντικού χωρίς συσκευή δοσολογίας

1. Προσθέστε το απορρυπαντικό στο δοχείο καθαρού νερού.

Υπόδειξη

Το καπάκι του ανοίγματος πλήρωσης έχει στο εσωτερικό κλίμακα και μπορεί να χρησιμοποιηθεί για τη μέτρηση της ποσότητας απορρυπαντικού.

Ρύθμιση δοσολογίας απορρυπαντικού

Στην παραλλαγή DOSE, το απορρυπαντικό προστίθεται στο καθαρό νερό κατά τη διαδρομή του προς την κεφαλή καθαρισμού.

Η δοσολογία του απορρυπαντικού μπορεί να ρυθμιστεί ξεχωριστά για κάθε πρόγραμμα καθαρισμού.

1. Εισάγετε έξυπνο κλειδί στην κονσόλα χειρισμού.
2. Επιλέξτε το πρόγραμμα καθαρισμού με τον διακόπτη προγράμματος.
3. Πιέστε το πλήκτρο δοσολογίας απορρυπαντικού.
4. Ρυθμίστε την επιθυμητή δοσολογία απορρυπαντικού με τα πλήκτρα "+" και "-".
5. Για την αποδοχή της ρύθμισης, περιμένετε 3 δευτερόλεπτα ή πατήστε ένα από τα άλλα κουμπιά.

Ρύθμιση ποσότητας νερού

1. Ρυθμίστε την ποσότητα νερού ανάλογα με τη ρύπανση στην επίστρωση δαπέδου.

Υπόδειξη

Εκτελέστε τις πρώτες προσπάθειες καθαρισμού με ελάχιστη ποσότητα νερού. Αυξάνετε την ποσότητα νερού σταδιακά, μέχρι να επιτευχθεί το επιθυμητό αποτέλεσμα καθαρισμού.

Υπόδειξη

Εάν η δεξαμενή καθαρού νερού είναι άδεια, η κεφαλή καθαρισμού συνεχίζει να λειτουργεί χωρίς εισροή υγρού.

Χειροκίνητη βαλβίδα νερού

Μια συσκευή με χειροκίνητη βαλβίδα νερού διαθέτει πλήκτρο ρύθμισης δοσολογίας νερού δεξιά δίπλα στην κονσόλα χειρισμού.

1. Περιστρέψτε το πλήκτρο ρύθμισης δοσολογίας νερού στην επιθυμητή τιμή.

Υπόδειξη

Ο εμποτισμός της βούρτσας είναι ενεργός μόνο όταν η κεφαλή καθαρισμού είναι κατεβασμένη και ο μοχλός κίνησης ενεργοποιημένος.

Ηλεκτρική βαλβίδα νερού

Μια συσκευή με ηλεκτρική βαλβίδα νερού διαθέτει πλήκτρο ρύθμισης δοσολογίας νερού επάνω στην κονσόλα χειρισμού. Η δοσολογία νερού μπορεί να ρυθμίζεται ξεχωριστά για κάθε πρόγραμμα καθαρισμού.

1. Εισάγετε έξυπνο κλειδί στην κονσόλα χειρισμού.
2. Επιλέξτε το πρόγραμμα καθαρισμού με τον διακόπτη προγράμματος.
3. Πατήστε το πλήκτρο δοσολογίας νερού.
4. Ρυθμίστε την επιθυμητή δοσολογία νερού με τα πλήκτρα "+" και "-".
5. Για την αποδοχή της ρύθμισης, περιμένετε 3 δευτερόλεπτα ή πατήστε ένα από τα άλλα κουμπιά.

Υπόδειξη

Ο εμποτισμός της βούρτσας είναι ενεργός μόνο όταν η κεφαλή καθαρισμού είναι κατεβασμένη και ο μοχλός κίνησης ενεργοποιημένος.

Ρύθμιση κλίσης μπάρας αναρρόφησης

Η κλίση πρέπει να ρυθμιστεί με τέτοιο τρόπο, ώστε τα χείλη αναρρόφησης της μπάρας αναρρόφησης να πιέζονται σε όλο το μήκος ομοιόμορφα πάνω στο δάπεδο.

1. Τοποθετήστε τη συσκευή σε επιφάνεια χωρίς κλίση.
2. Επιλέξτε το πρόγραμμα «Αναρρόφηση».
3. Οδηγήστε τη συσκευή λίγο προς τα εμπρός. Η μπάρα αναρρόφησης χαμηλώνει.
4. Παρατηρήστε την αεροστάθμη.

Εικόνα K

- ① Βίδα
- ② Παξιμάδι
- ③ Αεροστάθμη

5. Λύστε το παξιμάδι M 12, κρατώντας σταθερή την εξαγωνική βίδα M 10 με γερμανικό κλειδί.
6. Ρυθμίστε τη βίδα έτσι ώστε η ένδειξη της αεροστάθμης να βρίσκεται μεταξύ των δύο γραμμών.
7. Σφίξτε το παξιμάδι M 12, κρατώντας σταθερή την εξαγωνική βίδα M 10 με γερμανικό κλειδί.
8. Για τον έλεγχο της νέας ρύθμισης, οδηγήστε τη συσκευή με κατεβασμένη μπάρα αναρρόφησης σε λειτουργία αναρρόφησης μια μικρή διαδρομή προς τα εμπρός και παρατηρήστε την αεροστάθμη. Επαναλάβετε τη διαδικασία ρύθμισης, εάν είναι απαραίτητο.

Ρύθμιση ύψους

Η ρύθμιση ύψους επηρεάζει την κάμψη των χειλέων αναρρόφησης κατά την επαφή με το δάπεδο.

Υπόδειξη

Βασική ρύθμιση: 3 ροδέλες στο επάνω μέρος, 3 ροδέλες στο κάτω μέρος, κάτω από την μπάρα αναρρόφησης.

Ανώμαλο δάπεδο: 5 ροδέλες στο επάνω μέρος, 1 ροδέλα στο κάτω μέρος, κάτω από την μπάρα αναρρόφησης.

Πολύ λείο δάπεδο: 1 ροδέλα στο επάνω μέρος, 5 ροδέλες στο κάτω μέρος, κάτω από την μπάρα αναρρόφησης.

1. Ξεβιδώστε τα παξιμάδια.

Εικόνα L

- ① Παξιμάδι
 - ② Ροδέλα
 - ③ Αποστατικός κύλινδρος με στήριγμα
2. Τοποθετήστε τον επιθυμητό αριθμό ροδελών μεταξύ της μπάρας αναρρόφησης και του αποστατικού κυλίνδρου.
 3. Τοποθετήστε τις υπόλοιπες ροδέλες στο επάνω μέρος του αποστατικού κυλίνδρου.
 4. Βιδώστε και σφίξτε το παξιμάδι.
 5. Επαναλάβετε τη διαδικασία στον δεύτερο αποστατικό κύλινδρο.

Υπόδειξη

Ρυθμίστε και τους δύο αποστατικούς κυλίνδρους στο ίδιο ύψος.

Ρύθμιση πλαϊνής έλξης της βούρτσας

(Μόνο σε κεφαλή καθαρισμού D 51)

Εάν η συσκευή τραβάει προς τη μία πλευρά κατά τη διάρκεια του καθαρισμού, αυτό μπορεί να διορθωθεί με ρύθμιση της κλίσης βούρτσας.

Υπόδειξη

Μετά την αλλαγή της βούρτσας / του δίσκου, μπορεί να χρειαστεί να ρυθμίσετε εκ νέου την πλαϊνή έλξη.

1. Περιστρέψτε το πλήκτρο κλίσης της βούρτσας μέχρι το μηχάνημα να κινείται ευθεία μπροστά.

Εικόνα M

- ① Περιστρεφόμενο πλήκτρο κλίσης βούρτσας

Ενεργοποίηση συσκευής

1. Θέστε το διακόπτη με κλειδί στη θέση "1".
Η οθόνη εμφανίζει διαδοχικά:
 - Το χρονικό διάστημα μέχρι το επόμενο σέρβις από την εξυπηρέτηση πελατών
 - Την έκδοση λογισμικού, πίνακας χειρισμού
 - Την κατάσταση φόρτισης της μπαταρίας και τις ώρες λειτουργίας

Οδήγηση

Υπόδειξη

Η συσκευή έχει σχεδιαστεί έτσι ώστε η κεφαλή καθαρισμού να προεξέχει δεξιά. Αυτό παρέχει ορατότητα σε εργασία κοντά στις άκρες.

1. Εισάγετε το έξυπνο κλειδί.
2. Στρέψτε τον μοχλό καθόδου της ράβδου αναρρόφησης προς τα επάνω.
3. Πατήστε το πεντάλ ανύψωσης / καθόδου της κεφαλής καθαρισμού και κουμπώστε το δεξιά.
4. Επιλέξτε από τον διακόπτη προγράμματος οποιοδήποτε πρόγραμμα.

Δ ΠΡΟΣΟΧΗ

Κίνδυνος ζημιάς κατά την οδήγηση της συσκευής

Η συσκευή δεν επιτρέπεται να λειτουργεί με την κεφαλή της βούρτσας ανασηκωμένη, καθώς αυτό μπορεί να προκαλέσει ζημιά ή καταστροφή της μονάδας καθαρισμού.
Πριν από την εκφόρτωση ή την οδήγηση διπλώστε την κεφαλή της βούρτσας προς τα κάτω.

5. Οδηγήστε τη συσκευή.

- a Σπρώξτε τον μοχλό οδήγησης προς τα εμπρός.
Η συσκευή κινείται προς τα εμπρός.
- b Τραβήξτε τον μοχλό οδήγησης προς τα πίσω.
Η συσκευή κινείται προς τα πίσω.

Υπόδειξη

Η συσκευή κινείται μόνο, αφού μετακινηθεί πρώτα ο μοχλός οδήγησης κατά 5°.

6. Αφήστε τον μοχλό οδήγησης.
Η συσκευή σταματά.

Καθαρισμός

ΠΡΟΣΟΧΗ

Κίνδυνος πρόκλησης ζημιάς

Εάν η συσκευή λειτουργεί για μεγάλο χρονικό διάστημα σε ένα σημείο, μπορεί να προκληθεί ζημιά στο δάπεδο.
Μην λειτουργείτε τη συσκευή στο ίδιο σημείο.

1. Εισάγετε το έξυπνο κλειδί.
2. Ρυθμίστε τον διακόπτη προγράμματος στο επιθυμητό πρόγραμμα καθαρισμού.
3. Στρέψτε τον μοχλό καθόδου της ράβδου αναρρόφησης προς τα κάτω.
4. Πιέστε προς τα κάτω το πεντάλ ανύψωσης / καθόδου της κεφαλής καθαρισμού, μετακινήστε το προς τα αριστερά και αφήστε το να ανέβει.
5. Σπρώξτε τον μοχλό οδήγησης προς τα εμπρός και οδηγήστε πάνω από την περιοχή που θέλετε να καθαρίσετε.

Υπόδειξη

Όταν γεμίσει το δοχείο ακάθαρτου νερού, ένα φλοτέρ κλείνει το άνοιγμα αναρρόφησης και ο στρόβιλος αναρρόφησης λειτουργεί με αυξημένο αριθμό στροφών. Σε αυτή την περίπτωση ανεβάστε την μπάρα αναρρόφησης και αδειάστε το δοχείο.

Τερματισμός λειτουργίας

Ολοκλήρωση καθαρισμού

1. Γυρίστε το πλήκτρο ρύθμισης ποσότητας νερού στη θέση "OFF" (όχι για την έκδοση DOSE).
2. Αφήστε τον μοχλό οδήγησης.
3. Πατήστε το πεντάλ ανύψωσης / καθόδου της κεφαλής καθαρισμού και κουμπώστε το δεξιά.
4. Συνεχίστε την κίνηση για μια μικρή απόσταση.
Αναρροφούνται τα κατάλοιπα νερού.
5. Στρέψτε τον μοχλό καθόδου της ράβδου αναρρόφησης προς τα επάνω.

Αφαίρεση ακάθαρτου νερού

Δ ΠΡΟΕΙΔΟΠΟΙΗΣΗ

Μόλυνση του περιβάλλοντος!

Ρύπανση του περιβάλλοντος που προκαλείται από ακατάλληλη απόρριψη σε λύματα.

Τηρείτε τους τοπικούς κανονισμούς επεξεργασίας υγρών αποβλήτων.

1. Αφαιρέστε τον ελαστικό σωλήνα απορροής από το στήριγμα και βυθίστε τον σε κατάλληλο δοχείο συλλογής.

Εικόνα N

2. Πιέστε ή λυγίστε τον σωλήνα αποστράγγισης στο προβλεπόμενο σημείο.
3. Ανοίξτε το καπάκι του ελαστικού σωλήνα αποστράγγισης.
4. Αδειάστε το ακάθαρτο νερό. Ρυθμίστε την ποσότητα νερού με πάτημα ή τσάκισμα.
5. Ξεπλύνετε το δοχείο ακάθαρτου νερού με καθαρό νερό.

Σύστημα έκπλυσης του δοχείου ακάθαρτου νερού

1. Αφαιρέστε τον ελαστικό σωλήνα απορροής από το στήριγμα και βυθίστε τον σε κατάλληλο σημείο συλλογής.
2. Ανοίξτε το καπάκι της διάταξης δοσολόγησης στον εύκαμπτο σωλήνα απορροής.
3. Ανοίξτε το καπάκι του δοχείου ακάθαρτου νερού.
4. Αφαιρέστε την εύκαμπτη τάπα από το σύστημα έκπλυσης.
5. Συνδέστε τον ελαστικό σωλήνα νερού με το σύστημα έκπλυσης.

Εικόνα O

- ① Τάπα
 - ② Θυρίδα εξαερισμού δοχείου
 - ③ Σύνδεση νερού συστήματος έκπλυσης
6. Κλείστε το καπάκι του δοχείου ακάθαρτου νερού.
 7. Ανοίξτε την προσαγωγή νερού και ξεπλύνετε το δοχείο ακάθαρτου νερού για περίπου 30 δευτερόλεπτα.
Αν χρειάζεται, επαναλάβετε τη διαδικασία έκπλυσης 2 - 3 φορές.
 8. Κλείστε την προσαγωγή νερού και αποσυνδέστε τον ελαστικό σωλήνα από τη συσκευή.
 9. Τοποθετήστε ξανά την εύκαμπτη τάπα στην προσαγωγή νερού του συστήματος έκπλυσης.
 10. Κλείστε το καπάκι του δοχείου βρώμικου νερού. Εδώ κλείστε τη θυρίδα εξαερισμού δοχείου έτσι ώστε να παραμένει ένα διάκενο για να μπορεί να στεγνώσει το δοχείο ακάθαρτου νερού.
 11. Πιέστε τον σωλήνα απορροής του ακάθαρτου νερού στη βάση στήριξης και κλείστε το καπάκι της συσκευής δοσολογίας.

Αποστράγγιση καθαρού νερού στο καπάκι

1. Ανοίξτε το πώμα της δεξαμενής καθαρού νερού.
2. Αδειάστε το καθαρό νερό.
3. Καθαρίστε το φίλτρο.
4. Συνδέστε το πώμα της δεξαμενής καθαρού νερού.

Αποστράγγιση καθαρού νερού μέσω του δείκτη στάθμης

1. Αφαιρέστε τον ελαστικό σωλήνα του δείκτη στάθμης από τη βάση στήριξης και στρέψτε τον προς τα κάτω.
2. Στερεώστε ξανά τον σωλήνα.

Αδειασμα δοχείου χονδροειδών ρύπων

(Μόνο σε κεφαλή καθαρισμού R)

1. Σηκώστε τον κάδο απορριμμάτων και τραβήξτε τον έξω.

Εικόνα P

- ① Δοχείο χονδροειδών ρύπων
2. Αδειάστε το δοχείο χονδροειδών ρύπων και καθαρίστε το αν χρειάζεται.
 3. Τοποθετήστε ξανά το δοχείο χονδροειδών ρύπων.

Απενεργοποίηση συσκευής

1. Γυρίστε τον διακόπτη προγράμματος στη θέση "0".
2. Αφαιρέστε το έξυπνο κλειδί.
3. Πατήστε τον μοχλό ανύψωσης / καθόδου της κεφαλής καθαρισμού προς τα κάτω και κουμπώστε τον δεξιά.
4. Στρέψτε τον μοχλό καθόδου της ράβδου αναρρόφησης προς τα επάνω.
5. Ασφαλίστε τη συσκευή έναντι απομάκρυνσης.
6. Κλείστε το καπάκι του δοχείου βρώμικου νερού. Εδώ κλείστε τη θυρίδα εξαερισμού δοχείου έτσι ώστε να κουμπώσει στην εγκοπή του δοχείου καθαρού νερού, για να μπορεί να στεγνώσει το δοχείο ακάθαρτου νερού.
7. Ενδεχομένως φορτίστε την μπαταρία.

Μεταφορά

⚠ ΚΙΝΔΥΝΟΣ

Κίνηση σε ανωφέρειες

Κίνδυνος τραυματισμού

Χρησιμοποιείτε τη συσκευή για φόρτωση και εκφόρτωση μόνο σε ανωφέρειες έως και τη μέγιστη τιμή (βλ. κεφάλαιο «Τεχνικά χαρακτηριστικά»).

Κινηθείτε αργά.

⚠ ΠΡΟΣΟΧΗ

Μη τήρηση των οδηγιών σχετικά με το βάρος

Κίνδυνος τραυματισμού και πρόκλησης ζημιάς

Προσέξτε το βάρος της συσκευής κατά τη μεταφορά.

Φορτώστε τη συσκευή μόνο με άδεια δοχεία ακάθαρτου και καθαρού νερού.

Φορτώστε τη συσκευή μόνο με τη βοήθεια ενός άλλου ατόμου ή χρησιμοποιώντας τον κινητήρα.

1. Πατήστε το πεντάλ ανύψωσης / καθόδου της κεφαλής καθαρισμού και κουμπώστε το δεξιά.
2. Αφαιρέστε τις βούρτσες για να τις προφυλάξετε από ζημιές.
3. Αποσυναρμολογήστε από τη συσκευή τη μπάρα αναρρόφησης.
4. Κατά τη μεταφορά σε οχήματα στερεώστε τη συσκευή με τη βοήθεια των κρίκων στερέωσης σύμφωνα με τις ισχύουσες οδηγίες, ώστε να μην γλιστρήσει και να μην πέσει.

Εικόνα Q

Αποθήκευση

⚠ ΠΡΟΣΟΧΗ

Κίνδυνος τραυματισμού και ζημιάς λόγω μη τήρησης του βάρους

Κατά την αποθήκευση προσέξτε το βάρος της συσκευής.

ΠΡΟΣΟΧΗ

Κίνδυνος ζημιάς λόγω παγετού!

Υλικές ζημιές

Αδειάστε τελείως το καθαρό και το βρώμικο νερό από τη συσκευή.

Το νερό που δεν έχει αδειάσει τελείως μπορεί να προκαλέσει ζημιά στη συσκευή αν παγώσει.

Προστατεύετε πάντα τη συσκευή από τον παγετό: κατά τη λειτουργία, τη μεταφορά και την αποθήκευση.

- Η συσκευή αυτή επιτρέπεται να αποθηκεύεται μόνο σε εσωτερικούς χώρους.
- Φορτίστε πλήρως τις μπαταρίες πριν από μεγάλα χρονικά διαστήματα αποθήκευσης.
- Φορτίστε πλήρως τις μπαταρίες τουλάχιστον μία φορά το μήνα κατά τη διάρκεια της αποθήκευσης.

Φροντίδα και συντήρηση

⚠ ΚΙΝΔΥΝΟΣ

Ακούσια ενεργοποίηση της συσκευής

Κίνδυνος τραυματισμού

Γυρίστε τον διακόπτη προγράμματος στη θέση "0".

Πριν από κάθε εργασία στη συσκευή αποσυνδέετε το έξυπνο πλήκτρο.

Τραβήξτε το βύσμα δικτύου του φορτιστή.

- Αδειάστε και απορρίψτε το ακάθαρτο νερό και το καθαρό νερό.

Έλεγχος ασφαλείας / συμβόλαιο συντήρησης

Μπορείτε να συμφωνήσετε με τον έμπορό σας έναν τακτικό έλεγχο ασφαλείας ή να συνάψετε ένα συμβόλαιο συντήρησης. Ζητήστε σχετική ενημέρωση.

Προθεσμίες συντήρησης

Μετά από κάθε χρήση

ΠΡΟΣΟΧΗ

Κίνδυνος πρόκλησης ζημιάς!

Κίνδυνος ζημιάς στη συσκευή λόγω ακατάλληλου καθαρισμού.

Μην ψεκάσετε τη συσκευή με νερό και μην χρησιμοποιείτε καυστικά απορρυπαντικά.

- Αδειάστε το ακάθαρτο νερό.
- Καθαρίστε το δοχείο ακάθαρτου νερού με το ειδικό σύστημα έκπλυσης.
- Αφαιρέστε τη σήτα χονδροειδών ρύπων από το δοχείο ακάθαρτου νερού και καθαρίστε την.
- Ελέγξτε τη σήτα προστασίας του στροβίλου, αφαιρέστε την εάν χρειάζεται και καθαρίστε την.
- Καθαρίστε το εξωτερικό τμήμα της συσκευής με υγρό πανί εμποτισμένο σε διάλυμα ήπιου καθαριστικού υγρού.

- Μόνο κεφαλή καθαρισμού R: Βγάλτε το δοχείο χονδροειδών ρύπων και αδειάστε το.
- Μόνο κεφαλή καθαρισμού R: Καθαρίστε τη γραμμή διανομής νερού.
- Καθαρίστε τα χείλη αναρρόφησης, εξετάστε τη φθορά και αν χρειάζεται αντικαταστήστε τα.
- Καθαρίστε τα χείλη απόξεσης στην κεφαλή καθαρισμού, ελέγξτε για φθορά και αντικαταστήστε τα αν χρειάζεται.
- Καθαρίστε τις βούρτσες, εξετάστε τη φθορά και αν χρειάζεται αντικαταστήστε τις.
- Κλείστε το καπάκι του δοχείου ακάθαρτου νερού. Ταυτόχρονα κλείστε τη θυρίδα εξαερισμού του δοχείου έτσι ώστε να παραμένει ένα διάκενο για να μπορεί να στεγνώσει το δοχείο ακάθαρτου νερού.
- Φορτίστε την μπαταρία.

Μπαταρία μολύβδου:

- Εάν η φόρτιση της μπαταρίας είναι κάτω από 50%, φορτίστε την πλήρως και χωρίς διακοπές.
- Εάν η φόρτιση της μπαταρίας είναι πάνω από 50%, φορτίστε τη μόνο εφόσον απαιτείται η πλήρης διάρκεια λειτουργίας για την επόμενη χρήση.

Μπαταρία ιόντων λιθίου:

- Φορτίστε αν χρειάζεται.

Κάθε μήνα

- Αδειάστε το δοχείο καθαρού νερού και ξεπλύνετε.
- Καθαρίστε το φίλτρο καθαρού νερού.
- Καθαρίστε το φλοτέρ.
- Σε περίπτωση προσωρινής διακοπής της λειτουργίας της συσκευής με μπαταρία μολύβδου: Εκτελέστε τη φόρτιση εξισορρόπησης της μπαταρίας.
- Ελέγξτε τους πόλους της μπαταρίας για οξείδωση και, αν χρειάζεται, βουρτσίστε τους. Προσέξτε τη σταθερή στερέωση των καλωδίων σύνδεσης.
- Καθαρίστε και, αν χρειάζεται, αντικαταστήστε τα παρεμβύσματα μεταξύ δοχείου ακάθαρτου νερού και καπακιού και ελέγξτε τη στεγανότητα.
- Μόνο κεφαλή καθαρισμού R: Καθαρίστε τη σήραγγα της βούρτσας.
- Μόνο κεφαλή καθαρισμού R: Αφαιρέστε τη γραμμή διανομής νερού στην κεφαλή καθαρισμού και καθαρίστε το κανάλι νερού.
- Σε μπαταρίες μολύβδου που χρειάζονται συντήρηση ελέγχετε την πυκνότητα οξέος των στοιχείων.
- Εάν η συσκευή δεν πρόκειται να χρησιμοποιηθεί για μεγάλο διάστημα ακινητοποιήστε την με πλήρως φορτισμένες μπαταρίες. Φορτίζετε πλήρως την μπαταρία τουλάχιστον μία φορά το μήνα.

Ετησίως

- Αναθέστε τον προδιαγραφόμενο έλεγχο στην εξυπηρέτηση πελατών.

Εργασίες συντήρησης

Καθαρισμός φίλτρου ογκωδών ρύπων

1. Ανοίξτε το καπάκι της δεξαμενής ακάθαρτου νερού.

Εικόνα R

- ① Φίλτρο ογκωδών ρύπων
2. Τραβήξτε το φίλτρο ογκωδών ρύπων προς τα επάνω.
3. Ξεπλύνετε το φίλτρο ογκωδών ρύπων με τρεχούμενο νερό.
4. Τοποθετήστε το φίλτρο ογκωδών ρύπων στη δεξαμενή ακάθαρτου νερού.

Καθαρισμός γραμμής διανομής νερού

1. Σπρώξτε τον μοχλό συγκράτησης προς τα αριστερά και ταυτόχρονα τραβήξτε τη γραμμή διανομής νερού μακριά από την κεφαλή καθαρισμού.

Εικόνα W

- ① Γραμμή διανομής νερού
 - ② Μοχλός συγκράτησης
2. Αφαιρέστε τη γραμμή διανομής νερού από την κεφαλή καθαρισμού.
 3. Καθαρίστε τη γραμμή διανομής νερού.
 4. Τοποθετήστε την αριστερή πλευρά της γραμμής στην κεφαλή καθαρισμού.
 5. Στρέψτε τη γραμμή διανομής νερού προς την κεφαλή καθαρισμού και κουμπώστε την στη δεξιά πλευρά.

Καθαρισμός του φίλτρου καθαρού νερού

1. Αδειάστε το καθαρό νερό.
2. Ξεβιδώστε το πώμα της δεξαμενής καθαρού νερού.

Εικόνα S

- ① Φίλτρο καθαρού νερού
 - ② Πώμα δεξαμενής καθαρού νερού
3. Τραβήξτε το φίλτρο καθαρού νερού και ξεπλύνετε με καθαρό νερό.
 4. Τοποθετήστε το φίλτρο καθαρού νερού.
 5. Τοποθετήστε το πώμα της δεξαμενής καθαρού νερού.

Γύρισμα ή αντικατάσταση των χειλέων αναρρόφησης

Αν τα χείλη αναρρόφησης έχουν φθαρεί, πρέπει να τα γυρίσετε από την άλλη ή να τα αντικαταστήσετε.

Τα χείλη αναρρόφησης μπορούν να περιστραφούν 3 φορές μέχρι να φορεθούν και οι 4 άκρες.

1. Αφαιρέστε την μπάρα αναρρόφησης.
2. Ξεβιδώστε τις αστεροειδείς λαβές.

Εικόνα T

- ① Αστεροειδής λαβή
 - ② Ιμάντας
 - ③ Εσωτερικό μέρος της μπάρας αναρρόφησης
 - ④ Διάταξη κλεισίματος με τέντωμα
3. Τραβήξτε έξω το εσωτερικό μέρος της μπάρας αναρρόφησης.
 4. Ανοίξτε τη διάταξη κλεισίματος με τέντωμα.
 5. Αφαιρέστε τον ιμάντα.
 6. Λύστε τα χείλη αναρρόφησης από το εσωτερικό μέρος.

Εικόνα U

- ① Υαλοκαθαριστήρας
 - ② Χείλη υποστήριξης
 - ③ Εσωτερικό μέρος της μπάρας αναρρόφησης
 - ④ Ιμάντας
7. Πιέστε τα περιστρεφόμενα ή νέα χείλη αναρρόφησης στα κουμπιά του εσωτερικού τμήματος της μπάρας αναρρόφησης.
 8. Συνδέστε τον ιμάντα.
 9. Σπρώξτε το εσωτερικό μέρος της μπάρας αναρρόφησης στο πάνω μέρος.
 10. Βιδώστε και σφίξτε τις σταυροειδείς λαβές.

Αντικατάσταση δισκοειδούς βούρτσας

Υπόδειξη

Αντικαταστήστε τις δισκοειδείς βούρτσες, όταν το μήκος των τριχών φτάσει τα 10 mm.

1. Πατήστε τον μοχλό ανύψωσης / καθόδου της κεφαλής καθαρισμού προς τα κάτω και κουμπώστε τον δεξιά.
2. Πιέστε προς τα κάτω το πεντάλ αλλαγής βουρτσών.
3. Τραβήξτε τη δισκοειδή βούρτσα πλευρικά προς τα έξω κάτω από την κεφαλή καθαρισμού.
4. Κρατήστε την καινούργια δισκοειδή βούρτσα κάτω από την κεφαλή καθαρισμού, πιέστε την προς τα επάνω και ασφαλίστε την.

Αντικατάσταση κυλινδρικών βουρτσών

Υπόδειξη

Αντικαταστήστε τις κυλινδρικές βούρτσες, όταν το μήκος των τριχών φτάσει τα 10 mm.

1. Πατήστε τον μοχλό ανύψωσης / καθόδου της κεφαλής καθαρισμού προς τα κάτω και κουμπώστε τον δεξιά.
2. Πατήστε το πλήκτρο αντικατάστασης βουρτσών.

Εικόνα V

- ① Πλήκτρο αντικατάστασης βουρτσών
 - ② Κάλυμμα εδράνων
 - ③ Κυλινδρική βούρτσα
3. Στρέψτε το κάλυμμα εδράνων προς τα δεξιά.
 4. Αφαιρέστε τις κυλινδρικές βούρτσες.
 5. Τοποθετήστε τον νέο, μπροστινό κύλινδρο βούρτσας στη θέση έδρασης.
 6. Τοποθετήστε τον νέο, πίσω κύλινδρο βούρτσας στη θέση έδρασης.
 7. Στρέψτε το κάλυμμα εδράνων πίσω και κουμπώστε το στη θέση του.

Αντικατάσταση τσόχινου δίσκου

Εικόνα Y

- ① Πείρος ασφάλισης ράβδου οδήγησης
 - ② Χειρολαβή
1. Τραβήξτε τον πείρο ασφάλισης από το πλάι της ράβδου οδήγησης και γυρίστε τον (2x).
 2. Κρατήστε την τροχιακή κεφαλή από τη λαβή και στρέψτε την προς τα πάνω μέχρι το τέρμα.

Υπόδειξη

Η τροχιακή κεφαλή ασφαλίζει σταθερά σε αυτή τη θέση με τον πείρο ασφάλισης.

3. Αφαιρέστε αργά τον τσόχينو δίσκο από τον δίσκο στήριξης.

Εικόνα AA

- ① Κεντρικό στήριγμα
 - ② Δίσκος στήριξης
4. Ευθυγραμμίστε τον νέο τσόχينو δίσκο στο κεντρικό στήριγμα.
 5. Πιέστε τον τσόχينو δίσκο σταθερά πάνω στον δίσκο στήριξης.

Εικόνα Z

- ① Πείρος ασφάλισης ανάρτησης
6. Πιάστε την τροχιακή κεφαλή από τη λαβή, τραβήξτε έξω τον πείρο ασφάλισης ανάρτησης, περιστρέψτε την τροχιακή κεφαλή πίσω στη θέση εργασίας και αφήστε τον πείρο ασφάλισης ανάρτησης να ολισθήσει πίσω στην αρχική θέση, ενώ περιστρέφετε.

7. Ασφαλίστε τον πείρο της ράβδου οδήγησης στον ολισθαίνοντα δακτύλιο τοποθετώντας την κεφαλή προς το συγκολλημένο συγκρότημα και περιστρέφοντας τις λαβές του πείρου ασφάλισης (2x).

Υπόδειξη

Βεβαιωθείτε ότι ο πείρος ασφάλισης έχει ασφαλίσει τελείως.

8. Πιέστε τη λαβή προς τα κάτω μέχρι τέρμα.

Αντικατάσταση δίσκου στήριξης με τσόχينو δίσκο

Εικόνα Y

- ① Πείρος ασφάλισης ράβδου οδήγησης
 - ② Χειρολαβή
1. Τραβήξτε τον πείρο ασφάλισης από το πλάι της ράβδου οδήγησης και γυρίστε τον (2x).
 2. Κρατήστε την τροχιακή κεφαλή από τη λαβή και στρέψτε την προς τα πάνω μέχρι το τέρμα.

Υπόδειξη

Η τροχιακή κεφαλή ασφαλίζει σταθερά σε αυτή τη θέση με τον πείρο ασφάλισης.

3. Αφαιρέστε αργά τον τσόχينو δίσκο από τον δίσκο στήριξης.

Εικόνα AA

- ① Δίσκος στήριξης
 - ② Κεντρικό στήριγμα
4. Λύστε τη βίδα από τον δίσκο στήριξης με τον προσαρμογέα αλουμινίου (6x).
 5. Λύστε τη βίδα του κεντρικού στηρίγματος (3x).
 6. Αντικαταστήστε τον δίσκο στήριξης με βούρτσα.
 7. Λύστε τη βίδα από τον δίσκο στήριξης με τον προσαρμογέα αλουμινίου (6x).

Εικόνα Z

- ① Πείρος ασφάλισης ανάρτησης
8. Πιάστε την τροχιακή κεφαλή από τη λαβή, τραβήξτε έξω τον πείρο ασφάλισης ανάρτησης, περιστρέψτε την τροχιακή κεφαλή πίσω στη θέση εργασίας και αφήστε τον πείρο ασφάλισης ανάρτησης να ολισθήσει πίσω στην αρχική θέση, ενώ περιστρέφετε.
 9. Ασφαλίστε τον πείρο της ράβδου οδήγησης στον ολισθαίνοντα δακτύλιο τοποθετώντας την κεφαλή προς το συγκολλημένο συγκρότημα και περιστρέφοντας τις λαβές του πείρου ασφάλισης (2x).

Υπόδειξη

Βεβαιωθείτε ότι ο πείρος ασφάλισης έχει ασφαλίσει τελείως.

10. Πιέστε τη λαβή προς τα κάτω μέχρι τέρμα.

Αντιμετώπιση βλαβών

⚠ ΚΙΝΔΥΝΟΣ

Ακούσια ενεργοποίηση της συσκευής

Κίνδυνος τραυματισμού

Πριν από οποιαδήποτε εργασία στη συσκευή, θέστε τον διακόπτη προγράμματος στη θέση "0".

Πριν από κάθε εργασία στη συσκευή αποσυνδέετε το έξυπνο κλειδί.

Τραβήξτε το βύσμα δικτύου του φορτιστή.

- Αδειάστε και απορρίψτε το ακάθαρτο νερό και το καθαρό νερό.
- Σε περίπτωση βλαβών, οι οποίες δεν μπορούν να αντιμετωπιστούν με τη βοήθεια αυτού του πίνακα, καλέστε την εξυπηρέτηση πελατών.

Βλάβες χωρίς ένδειξη στην οθόνη

Βλάβη	Αντιμετώπιση
Η συσκευή δεν εκκινείται	<ol style="list-style-type: none">1. Εισάγετε το έξυπνο κλειδί.2. Ρυθμίστε τον διακόπτη προγράμματος στο επιθυμητό πρόγραμμα.3. Λειτουργήστε τον μοχλό οδήγησης.4. Ελέγξτε τις μπαταρίες, ενδεχ. φορτίστε τις.5. Ελέγξτε αν είναι συνδεδεμένοι οι πόλοι της μπαταρίας.

Βλάβη	Αντιμετώπιση
Η ποσότητα νερού δεν επαρκεί	<ol style="list-style-type: none"> 1. Ελέγξτε τη στάθμη πλήρωσης του καθαρού νερού, ενδεχ. πληρώστε τη δεξαμενή. 2. Αυξήστε την ποσότητα νερού. <ol style="list-style-type: none"> a Έκδοση DOSE: Ρυθμίστε την ποσότητα νερού χρησιμοποιώντας το σχετικό πλήκτρο στην κονσόλα χειρισμού. b Άλλες εκδόσεις: Αυξήστε την ποσότητα νερού με το σχετικό πλήκτρο ρύθμισης. 3. Καθαρίστε το φίλτρο καθαρού νερού. 4. Κεφαλή καθαρισμού R: Καθαρίστε τη γραμμή διανομής νερού. 5. Ελέγξτε τους εύκαμπτους σωλήνες για έμφραξη, ενδεχ. καθαρίστε τους.
Η αναρροφητική ισχύς είναι πολύ μικρή	<ol style="list-style-type: none"> 1. Ρυθμίστε τον διακόπτη προγράμματος σε ΚΑΝΟΝΙΚΗ ή ΕΝΤΑΤΙΚΗ ΛΕΙΤΟΥΡΓΙΑ. 2. Ρυθμίστε την ισχύ αναρρόφησης στην εφαρμογή σε ΥΨΗΛΗ. 3. Ακινητοποιήστε τη συσκευή και αδειάστε το ακάθαρτο νερό. 4. Ελέγξτε αν είναι κλειστό το καπάκι στον εύκαμπτο σωλήνα απορροής ακάθαρτου νερού. 5. Καθαρίστε και, αν χρειάζεται, αντικαταστήστε τα παρεμβύσματα μεταξύ δοχείου ακάθαρτου νερού και καπακιού και ελέγξτε τη στεγανότητα. 6. Ελέγξτε το προστατευτικό φίλτρο του στρόβιλου για ρύπανση, ενδεχ. καθαρίστε το. 7. Καθαρίστε τα χείλη αναρρόφησης στην μπάρα αναρρόφησης, ενδεχ. γυρίστε τα από την άλλη ή αντικαταστήστε τα. 8. Ελέγξτε τον ελαστικό σωλήνα αναρρόφησης για έμφραξη, ενδεχ. καθαρίστε τον. 9. Ελέγξτε τη στεγανότητα του εύκαμπτου σωλήνα αναρρόφησης, ενδεχ. αντικαταστήστε τον. 10. Ελέγξτε τη ρύθμιση της μπάρας αναρρόφησης. 11. Κρατήστε το δοχείο ακάθαρτου νερού από την εσοχή και μετακινήστε το προς το πλάι και προς τα πάνω. <ol style="list-style-type: none"> a Ελέγξτε το παρέμβυσμα στον στρόβιλο αναρρόφησης. b Ελέγξτε το παρέμβυσμα στο κανάλι αναρρόφησης. <p>Εικόνα X</p> <ol style="list-style-type: none"> ① Παρέμβυσμα καναλιού αναρρόφησης ② Παρέμβυσμα στρόβιλου αναρρόφησης
Το αποτέλεσμα καθαρισμού είναι ανεπαρκές	<ol style="list-style-type: none"> 1. Μειώστε την ταχύτητα. 2. Επιλέξτε εντατικότερο πρόγραμμα καθαρισμού. 3. Αυξήστε την πίεση εφαρμογής στις βούρτσες. 4. Ελέγξτε τη βούρτσα για φθορά, ενδεχ. αντικαταστήστε τη. 5. Ελέγξτε τη βούρτσα για ρύπους, αν χρειάζεται καθαρίστε την. 6. Ελέγξτε την καταλληλότητα του τύπου βουρτσών και του απορρυπαντικού. 7. Ελέγξτε την παροχή νερού. 8. Αυξήστε την ποσότητα νερού. 9. Χρησιμοποιήστε τη μέθοδο δύο βημάτων: Στο πρώτο πέρασμα καθαρίστε χωρίς αναρρόφηση, στο δεύτερο πέρασμα καθαρίστε με αναρρόφηση.
Ο στρόβιλος αναρρόφησης λειτουργεί με αυξημένο αριθμό στροφών	<ol style="list-style-type: none"> 1. Αδειάστε το ακάθαρτο νερό. 2. Καθαρίστε το φλοτέρ. 3. Ελέγξτε το φίλτρο χνουδιών, ενδεχ. καθαρίστε το. 4. Ελέγξτε τον ελαστικό σωλήνα αναρρόφησης για έμφραξη, ενδεχ. καθαρίστε τον. 5. Ελέγξτε αν είναι βουλωμένη η μπάρα αναρρόφησης, ενδεχ. αντιμετωπίστε την έμφραξη
Οι βούρτσες δεν γυρίζουν	<ol style="list-style-type: none"> 1. Ελέγξτε αν κάποιο ξένο σώμα μπλοκάρει τις βούρτσες, ενδεχ. αφαιρέστε το ξένο σώμα. 2. Ρυθμίστε τον διακόπτη προγράμματος στο επιθυμητό πρόγραμμα. 3. Κατεβάστε την κεφαλή καθαρισμού.
Η συσκευή δονείται κατά τον καθαρισμό	<ol style="list-style-type: none"> 1. Ελέγξτε αν η βούρτσα ή οι βούρτσες έχουν τοποθετηθεί σωστά. 2. Χρησιμοποιήστε πιο μαλακή βούρτσα. 3. Αντικαταστήστε τη βούρτσα.
Μόνο για έκδοση DOSE: Η δοσολογία καθαριστικού υγρού δεν λειτουργεί	<ol style="list-style-type: none"> 1. Ελέγξτε τη στάθμη καθαριστικού υγρού στο δοχείο. 2. Αυξήστε τη δοσολογία του καθαριστικού υγρού. 3. Ελέγξτε τη σύνδεση του ελαστικού σωλήνα καθαριστικού υγρού με το δοχείο καθαριστικού υγρού. 4. Καθαρίστε το φίλτρο στο δοχείο καθαριστικού υγρού. 5. Ελέγξτε τη βαλβίδα αντεπιστροφής στον ελαστικό σωλήνα προς την κεφαλή καθαρισμού για απόφραξη. 6. Ελέγξτε τους ελαστικούς σωλήνες για διαρροές. 7. Ελέγξτε την αντλία καθαριστικού υγρού για σωστή λειτουργία.
Ο εύκαμπτος σωλήνας απορροής ακάθαρτου νερού είναι φραγμένος	<ol style="list-style-type: none"> 1. Ανοίξτε το καπάκι της διάταξης δοσολόγησης στον εύκαμπτο σωλήνα απορροής. 2. Τραβήξτε το σωλήνα αναρρόφησης από την μπάρα αναρρόφησης και κλείστε με το χέρι. 3. Ρυθμίστε τον διακόπτη προγράμματος σε ένα πρόγραμμα με αναρρόφηση. Η έμφραξη απορροφάται από τον εύκαμπτο σωλήνα απορροής στη δεξαμενή ακάθαρτου νερού.

Βλάβες με ένδειξη στην οθόνη

Βλάβη	Αιτία	Αντιμετώπιση
ΠΡΟΣΘΗΚΗ ΚΙΚ	Δεν υπάρχει έξυπνο κλειδί συνδεδεμένο.	● Εισάγετε έξυπνο κλειδί.
ΛΑΘΟΣ ΚΙΚ	Το τοποθετημένο έξυπνο κλειδί δεν δίνει το δικαίωμα εκτέλεσης της επιλεγμένης λειτουργίας.	● Χρησιμοποιήστε άλλο έξυπνο κλειδί. ● Πιθανόν για το έξυπνο κλειδί που χρησιμοποιήθηκε να χρειάζεται έγκριση (ανάλογα με την περίπτωση).
ΚΑΜΙΑ ΕΞΟΥΣΙΟΔΟΤΗΣΗ	Το τοποθετημένο έξυπνο κλειδί δεν δίνει το δικαίωμα εκτέλεσης της επιλεγμένης λειτουργίας.	● Χρησιμοποιήστε άλλο έξυπνο κλειδί. ● Πιθανόν για το έξυπνο κλειδί που χρησιμοποιήθηκε να χρειάζεται έγκριση (ανάλογα με την περίπτωση).
ΛΥΣΙΜΟ ΔΙΑΚΟΠΤΗ ΛΑΒΗΣ!	Κατά την ενεργοποίηση της συσκευής, είναι ενεργοποιημένος ένας μοχλός οδήγησης.	● Ελευθερώστε και τους δύο μοχλούς.
ΑΔΥΝΑΜΗ ΜΠΑΤΑΡΙΑ	Η μπαταρία είναι σχεδόν άδεια. Οι λειτουργίες καθαρισμού της συσκευής απενεργοποιούνται αυτόματα.	● Οδηγήστε τη συσκευή στον σταθμό φόρτισης και φορτίστε την μπαταρία.
ΑΔΕΙΑ ΜΠΑΤΑΡΙΑ	Η μπαταρία είναι άδεια. Οι λειτουργίες καθαρισμού και η λειτουργία οδήγησης είναι απενεργοποιημένες.	● Απενεργοποιήστε τη συσκευή, περιμένετε λίγο και ενεργοποιήστε την ξανά. Στη συνέχεια οδηγήστε στον σταθμό φόρτισης. Αν είναι απενεργοποιημένη, σπρώξτε την προς τον σταθμό φόρτισης. Φορτίστε την μπαταρία.
ΣΦΑΛΜΑ ΡΟΗΣ ΝΕΡΟΥ	Η ηλεκτρική βαλβίδα νερού είναι χαλασμένη.	● Ενημερώστε το τμήμα εξυπηρέτησης πελατών.
ΥΠΕΡΦΟΡ.ΜΟΤΕΡ ΚΙΝΗΣ.	Η κατανάλωση ρεύματος του μοτέρ κίνησης είναι πολύ υψηλή.	● Ελέγξτε τον μηχανισμό κίνησης για ξένα σώματα. ● Επιλέξτε διαδρομή με μικρότερη κλίση. ● Απενεργοποιήστε τη συσκευή, περιμένετε λίγο, και ενεργοποιήστε την ξανά.
ΕΜΠΛΟΚΗ ΜΟΤΕΡ ΚΙΝΗΣ.	Το μοτέρ κίνησης είναι μπλοκαρισμένο.	● Ελέγξτε τον μηχανισμό κίνησης για ξένα σώματα. ● Σηκώστε κάθε τροχό κίνησης ξεχωριστά και ελέγξτε αν μπορεί να περιστραφεί.

Τεχνικά χαρακτηριστικά

	D 51	D 60	R 55	O 51	
Γενικά					
Ταχύτητα πορείας (max)	km/h	6	6	6	6
Θεωρητική επιφανειακή απόδοση	m ² /h	3060	3600	3060	3060
Πρακτική απόδοση επιφάνειας	m ² /h	1380	1620	1490	1380
Όγκος δεξαμενής ακάθαρτου νερού	l	50	50	50	50
Όγκος δοχείου ογκωδών ρύπων	l	-	-	3,5	-
Όγκος δεξαμενής απορρυπαντικού (επιλογή δόσης)	l	3	3	3	3
Δοσολογία απορρυπαντικού	%	0...3	0...3	0...3	0...3
Δοσολογία νερού	l/min	0...2,5±0,2	0...2,6±0,2	0...2,6±0,2	0...2,5±0,2
Διαστάσεις					
Μήκος	mm	1375	1290	1284	1380
Πλάτος χωρίς μπάρα αναρρόφησης	mm	542	542	542	542
Ύψος	mm	1082	1082	1082	1082
Πλάτος εργασίας	mm	510	600	550	510
Διαστάσεις συσκευασίας lxwxh	mm	1505x770x1271	1505x770x1271	1505x770x1271	1505x770x1271
Ελαστικά					
Μπροστινός τροχός, πλάτος	mm	50	50	50	50
Μπροστινός τροχός, διάμετρος	mm	200	200	200	200
Πίσω τροχός, πλάτος	mm	28	28	28	28
Πίσω τροχός, διάμετρος	mm	100	100	100	100
Βάρος					
Επιτρεπόμενο συνολικό βάρος	kg	245	241	235	257
Απόβαρο (βάρος μεταφοράς)	kg	195	191	185	207
Δύναμη επαφής βουρτσών, μέγ.	N (kg)	290 (29)	250 (25)	155 (15,5)	340 (34)
Πίεση επαφής βουρτσών, μέγ.	N/m ² (g/cm ²)	3,2 (32)	2,5 (25)	6,3 (63)	3,2 (32)
Στοιχεία ισχύος συσκευής					
Ονομαστική τάση	V	24	24	24	24
Ονομαστική τάση, Li-Ion	V	25,6	25,6	25,6	25,6
Χωρητικότητα μπαταρίας	Ah (5 h)	76 / 80 / 105 / 115	76 / 80 / 105 / 115	76 / 80 / 105 / 115	76 / 80 / 105 / 115
Χωρητικότητα μπαταρίας, Li-Ion	Ah (5 h)	80 / 90	80 / 90	80 / 90	80 / 90
Μέση κατανάλωση ισχύος	W	1300	1300	1350	1300
Ισχύς κινητήρα κίνησης	W	130	130	130	130

		D 51	D 60	R 55	O 51
Ισχύς στροβίλου αναρρόφησης	W	250	250	250	250
Ισχύς συστήματος κίνησης των βουρτσών	W	800	800	980	800
Τύπος προστασίας		IPX3	IPX3	IPX3	IPX3
Αναρρόφηση					
Απόδοση αναρρόφησης, ποσότητα αέρα	l/s	21	21	21	21
Υποπίεση (μέγ.)	kPa (mbar)	9,5 (95)	9,5 (95)	9,5 (95)	9,5 (95)
Βούρτσες καθαρισμού					
Διάμετρος βούρτσας	mm	510	2 x 300	96	510
Μήκος βούρτσας	mm	-	-	550	-
Περιστροφές βούρτσας	1/min	140	150	965	140
Εσωτερικός φορτιστής					
Ονομαστική τάση	V	100...240	100...240	100...240	100...240
Συχνότητα	Hz	50-60	50-60	50-60	50-60
Κατανάλωση ρεύματος	A	max 5	max 5	max 5	max 5
Διάρκεια φόρτισης	h	max 14	max 14	max 14	max 14
Εσωτερικός ταχυφορτιστής (μόνο στην έκδοση ιόντων λιθίου)					
Ονομαστική τάση	V	100...240	100...240	100...240	100...240
Συχνότητα	Hz	50-60	50-60	50-60	50-60
Κατανάλωση ρεύματος	A	max 10	max 10	max 10	max 10
Διάρκεια φόρτισης	h	max 2,5	max 2,5	max 2,5	max 2,5
Περιβαλλοντικές συνθήκες					
Επιτρεπόμενο εύρος θερμοκρασίας	°C	5...40	5...40	5...40	5...40
Θερμοκρασία νερού μέγ.	°C	50	50	50	50
Πίεση νερού συστήματος πλήρωσης	MPa (bar)	1(10)	1(10)	1(10)	1(10)
Πίεση νερού συστήματος έκπλυσης δεξαμενής ακάθαρτου νερού	MPa (bar)	1 (10)	1 (10)	1 (10)	1 (10)
Σχετική ατμοσφαιρική υγρασία	%	20...90	20...90	20...90	20...90
Ανωφέρεια					
Ανωφέρεια χώρου εργασίας μέγ.	%	2	2	2	2
Μετρημένες τιμές κατά EN 60335-2-72					
Τιμή δονήσεων χεριού-βραχίονα	m/s ²	0,2	0,2	0,2	1,8
Αβεβαιότητα K	m/s ²	0,2	0,2	0,2	0,2
Επίπεδο ηχητικής πίεσης L _{ρA} Οικολογική λειτουργία	dB(A)	62	62	62	62
Επίπεδο ηχητικής πίεσης L _{ρA} Κανονική λειτουργία	dB(A)	65	65	65	65
Αβεβαιότητα K _{ρA}	dB(A)	2	2	2	2
Επίπεδο ηχητικής ισχύος L _{WA} + Αβεβαιότητα K _{WA} Κανονική λειτουργία	dB(A)	81	81	81	81

Με την επιφύλαξη τεχνικών αλλαγών.

Εγγύηση

Σε κάθε χώρα ισχύουν οι όροι εγγύησης οι οποίοι εκδίδονται από την αρμόδια εταιρεία διανομής μας. Τυχόν βλάβες στη συσκευή σας επιδιορθώνονται από εμάς χωρίς χρέωση εντός της προθεσμίας εγγύησης, εφόσον οφείλονται σε σφάλμα υλικού ή κατασκευής. Σε περίπτωση εγγύησης απευθυνθείτε στον προμηθευτή σας ή στο πλησιέστερο εξουσιοδοτημένο συνεργείο, προσκομίζοντας το παραστατικό της αγοράς.

(για διευθύνσεις βλέπε την πίσω σελίδα)

Περαιτέρω πληροφορίες για την εγγύηση (εάν υπάρχουν) θα βρείτε στην καρτέλα σέρβις της τοπικής ιστοσελίδας της Kärcher στην ενότητα "Downloads".

Δήλωση συμμόρφωσης ΕΕ

Με την παρούσα δηλώνουμε ότι το προϊόν που αναφέρεται παρακάτω συμμορφώνεται με τις σχετικές διατάξεις των οδηγιών και κανονισμών που παρατίθενται. Σε περίπτωση τροποποίησης της μηχανής που δεν έχει συμφωνηθεί με εμάς, αυτή η δήλωση ακυρώνεται. Την ευθύνη για τη σύνταξη αυτής της δήλωσης συμμόρφωσης τη φέρει αποκλειστικά ο κατασκευαστής.

Προϊόν: Συσκευή καθαρισμού δαπέδων

Τύπος: 1.533-xxx

Ευρωπαϊκές οδηγίες και κανονισμοί

2006/42/ΕΚ (+2009/127/ΕΚ)

2011/65/ΕΕ

2014/30/ΕΕ

2014/53/ΕΕ (TCU)

Εφαρμοζόμενα εναρμονισμένα πρότυπα

EN 60335-1

EN 60335-2-29

EN 60335-2-72

EN 62311: 2008

EN 55012: 2007 + A1: 2009

EN 61000-6-3: 2007 + A1:2011

EN IEC 61000-6-2: 2005

EN IEC 63000: 2018

EN 18031-1:2024

TCU

EN 301 511 V12.5.1

EN 300 440 V2.1.1

EN 300 328 V2.2.2

EN 300 330 V2.1.1

Εφαρμοζόμενα εθνικά πρότυπα

-

Όνομα και διεύθυνση

Υπεύθυνος τεχνικού φακέλου:

S. Reiser

Alfred Kärcher SE & Co. KG

Alfred-Kärcher-Str. 28 - 40

71364 Winnenden (Germany)

Τηλ.: +49 7195 14-0

Φαξ: +49 7195 14-2212

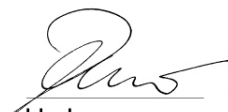

H. Jenner

Chairman of the Board of Management



S. Reiser

Manager Regulatory Affairs & Certification

Winnenden, 2021/07/01

Οι υπογράφωντες ενεργούν κατ' εντολή και με εξουσιοδότηση

από το διοικητικό συμβούλιο.

Alfred Kärcher SE & Co. KG

Alfred-Kärcher-Str. 28 - 40

71364 Winnenden (Germany)



Τηλ.: +49 7195 14-0

Φαξ: +49 7195 14-2212

Содержание

Общие указания	321
Функция	321
Использование по назначению	321
Защита окружающей среды	322
Принадлежности и запасные части	322
Комплект поставки	322
Указания по технике безопасности	322
Описание устройства	323
Чип-ключ	324
Монтаж	324
Ввод в эксплуатацию	325
Включение устройства	326
Сопряжение смартфона	326
Заявки на техническое обслуживание	327
Эксплуатация	327
Транспортировка	329
Хранение	330
Уход и техническое обслуживание	330
Помощь при неисправностях	332
Технические характеристики	334
Гарантия	335
Декларация о соответствии стандартам ЕС	335

Общие указания

  Перед первым применением устройства ознакомьтесь с данной оригинальной инструкцией по эксплуатации и прилагаемыми указаниями по технике безопасности. Действовать в соответствии с ними.

Сохранять обе брошюры для дальнейшего пользования или для следующего владельца.

Функция

Эта поломоино-всасывающая машина предназначена для влажной очистки ровных полов.

При этом ее можно настроить на конкретную задачу, задав параметры количества воды, расхода чистящего средства, а также скорости движения.

Устройство может быть адаптировано к соответствующей задаче очистки путем выбора подходящей программы очистки.

Рабочая ширина и вместимость баков для чистой и грязной воды (см. главу «Технические характеристики») обеспечивают эффективную очистку при продолжительном использовании.

Устройство самоходное.

Проводить зарядку аккумуляторов можно с помощью встроенного зарядного устройства. Зарядное устройство может работать с напряжением 100–240 В.

Примечание

В соответствии с выполняемой задачей устройство может быть оснащено разными принадлежностями. Спрашивайте наш каталог или посетите наш сайт в Интернете www.kaercher.com.

Использование по назначению

Данное устройство подходит для коммерческого и промышленного использования, например в гостиницах, школах, больницах, фабриках, магазинах, офисах и сдаваемых в аренду помещениях. Использовать данное устройство исключительно в соответствии с указаниями, содержащимися в данной инструкции по эксплуатации.

- Устройство можно использовать только для очистки влагостойких и стойких к полировке гладких полов.
- Устройство не пригодно для очистки замерзших полов (например, на холодильных складах).
- Устройство предназначено для очистки полов внутри помещений или крытых площадок.

- Устройство подходит для использования в диапазоне температур 5–40 °С.
- Устройство должно быть установлено в месте, защищенном от мороза.
- Устройство не пригодно для использования во взрывоопасной среде.
- С помощью устройства не разрешается собирать горючие газы, неразбавленные кислоты или растворители. К ним относятся бензин, растворитель или мазут, которые при завихрении с всасываемым воздухом могут образовывать взрывоопасные смеси. Не использовать ацетон, неразбавленные кислоты и растворители, так как они разрушают материалы, из которых изготовлено устройство.
- Реактивная металлическая пыль (например, алюминий, магний, цинк) в соединении с сильными щелочными или кислотными моющими средствами создает взрывоопасные газы.
- Устройство не предназначено для чистки общественных транспортных дорог.
- Учитывать допустимую нагрузку на поверхность пола (см. главу «Технические характеристики»).
- Устройство можно оснащать исключительно оригинальными принадлежностями и запасными частями.
- При использовании зарядных устройств или аккумуляторных батарей разрешается применять исключительно допущенные в руководстве по эксплуатации компоненты. Возможность использования иной комбинации должна быть с ответственностью подтверждена поставщиком зарядного устройства и/или аккумуляторной батареи.

Защита окружающей среды

 Упаковочные материалы поддаются вторичной переработке. Упаковку необходимо утилизировать без ущерба для окружающей среды.

 Электрические и электронные устройства часто содержат ценные материалы, пригодные для вторичной переработки, и зачастую такие компоненты, как батареи, аккумуляторы или масло, которые при неправильном обращении или ненадлежащей утилизации представляют потенциальную опасность для здоровья и окружающей среды. Тем не менее, данные компоненты необходимы для правильной работы устройства. Устройства, обозначенные этим символом, запрещено утилизировать вместе с бытовыми отходами.

Указания по компонентам (REACH)

Для получения актуальной информации о компонентах см. www.kaercher.de/REACH

Принадлежности и запасные части

Использовать только оригинальные принадлежности и запасные части. Только они гарантируют безопасную и бесперебойную работу устройства.

Для получения информации о принадлежностях и запчастях см. www.kaercher.com.

Комплект поставки

При распаковке устройства проверить комплектацию. При обнаружении недостающих принадлежностей или повреждений, полученных во время транспортировки, следует уведомить торговую организацию, продавшую устройство.

Указания по технике безопасности

Перед первым использованием устройства следует ознакомиться с данной инструкцией по эксплуатации и прилагаемой брошюрой с указаниями по технике безопасности при работе с щеточными моющими машинами № 5.956-251.0 и действовать в соответствии с ними.

⚠ ПРЕДУПРЕЖДЕНИЕ

Устройство может опрокинуться

Опасность травмирования

Запрещается использовать устройство на наклонных поверхностях.

⚠ ПРЕДУПРЕЖДЕНИЕ

Опасность несчастного случая из-за неправильного управления

Возможно травмирование людей.

Операторы должны пройти соответствующий инструктаж по пользованию данным устройством.

Устройство разрешено эксплуатировать только тогда, когда капот и все крышки закрыты.

Предохранительные устройства

⚠ ПРЕДУПРЕЖДЕНИЕ

Опасность травмирования!

Серьезные травмы из-за отсутствия, модификации или неактивности предохранительных устройств.

Не игнорируйте, не удаляйте и не деактивируйте предохранительные устройства. Предохранительные устройства предназначены для вашей защиты.

Аварийная остановка

Примечание

Для немедленного вывода из эксплуатации следует извлечь чип-ключ (аварийное выключение).

Пусковой рычаг

При отпускании пускового рычага тяговый привод и привод щетки отключаются.

Символы на устройстве



⚠ ОПАСНОСТЬ

Процесс зарядки

Удар электрическим током

Не снимать защитные колпачки с полюсов аккумулятора.

Убедиться в правильности монтажа



ВНИМАНИЕ

Опасность повреждения

Вода повреждает всасывающую турбину

Следить, чтобы в обозначенное таким образом отверстие не попадала вода.

Указания по обращению с батареей (аккумулятором) и зарядным устройством

В литий-ионном исполнении имеются встроенные литий-ионные аккумуляторы. Они соответствуют определенным критериям. Снимать и устанавливать аккумуляторы, а также выполнять их проверку может только сервисная служба Kärcher или квалифицированный специалист.

Указания по хранению и транспортировке можно получить в сервисной службе Kärcher.

⚠ ОПАСНОСТЬ

Переоборудование и внесение изменений в конструкцию устройства не допускаются.

Нельзя вскрывать аккумулятор, существует опасность короткого замыкания. Кроме того, могут выделяться раздражающие пары или агрессивные жидкости.

Не подвергать аккумулятор воздействию прямых солнечных лучей, тепла или огня. Существует опасность взрыва.

Не эксплуатировать зарядное устройство во взрывоопасной среде.

Не эксплуатировать зарядное устройство во влажном или загрязненном состоянии.

Обеспечить достаточную вентиляцию во время процесса заряда.

Опасность взрыва. Вблизи аккумулятора или в аккумуляторной запрещено использование открытого огня, создание искр или курение.

Опасность взрыва. Не класть инструменты или подобные предметы на аккумулятор, то есть на полюсные выводы и межэлементные перемычки.

△ ПРЕДУПРЕЖДЕНИЕ

Перед каждым использованием проверять устройство и сетевую кабель на наличие повреждений. Не использовать поврежденные устройства и поручать ремонт поврежденных деталей только квалифицированному персоналу.

Не подпускать детей к аккумуляторам и зарядному устройству.

Не заряжать поврежденные аккумуляторы. Замену поврежденных аккумуляторов следует поручать сервисной службе Kärcher.

Не выбрасывать неисправный аккумулятор в бытовые отходы. Проинформировать сервисную службу Kärcher. Избегать контакта с вытекающей из поврежденных аккумуляторов жидкостью. В случае случайного контакта с жидкостью следует промыть это место водой. В случае попадания в глаза следует дополнительно обратиться к врачу.

△ ОСТОРОЖНО

Обязательно соблюдать данное руководство по эксплуатации. Соблюдать нормы законодательства по обращению с аккумуляторами.

Напряжение сети должно соответствовать напряжению, указанному на заводской табличке устройства.



Зарядное устройство использовать только для зарядки разрешенных видов аккумуляторов.

Использовать аккумулятор только с этим устройством. Использовать его в других целях запрещено и опасно.

Символы предупредительных указаний

При обращении с аккумуляторами следует соблюдать следующие предупредительные указания:

	Соблюдать указания, содержащиеся в инструкции по эксплуатации аккумулятора и на аккумуляторе, а также в настоящей инструкции по эксплуатации.
	Использовать приспособления для защиты глаз.
	Не допускать детей к аккумулятору и электролиту.
	Опасность взрыва
	Огонь, искры, открытый свет и курение запрещены.
	Опасность получения химических ожогов
	Первая помощь.
	Предупреждение

	Утилизация
	Не выбрасывать аккумулятор в мусорный контейнер.

Описание устройства

Обзор устройства

Рисунок А

- ① * Канистра для чистящего средства (только вариант DOSE)
- ② Всасывающий шланг для чистящего средства (только вариант DOSE)
- ③ Наливная горловина бака для чистой воды с крышкой и встроенным мерным стаканчиком
- ④ Сетчатый фильтр турбины
- ⑤ Держатель шланга
- ⑥ Заправочный шланг для чистой воды
- ⑦ Заслонка для вентиляции бака
- ⑧ Подвод воды для системы промывки бака для грязной воды
- ⑨ Поплавок
- ⑩ Фильтр для крупной грязи
- ⑪ Опорная направляющая для Homebase
- ⑫ Аккумулятор
- ⑬ Держатель для швабры
- ⑭ Чистящая головка R-типа
- ⑮ Планка распределения воды
- ⑯ Ручка управления дозировкой воды (только в варианте Good)
- ⑰ Место для хранения уборочного набора «Homebase Box»
- ⑱ Крышка бака для грязной воды
- ⑲ Держатель для смартфона
- ⑳ Пульт управления
- ㉑ Бак для грязной воды
- ㉒ *Заправочная система для чистой воды
- ㉓ Указатель уровня и сливной шланг для чистой воды
- ㉔ Захват для откидывания бака для грязной воды вверх
- ㉕ Кнопка замены щетки (чистящая головка R)
- ㉖ Контейнер для крупных загрязнений (чистящая головка R)
- ㉗ Бак для чистой воды
- ㉘ Заводская табличка
- ㉙ Зажимной рычаг всасывающей балки
- ㉚ Всасывающая балка
- ㉛ Рычаг опускания всасывающей балки
- ㉜ Педаль для подъема/опускания чистящей головки
- ㉝ Отсек для хранения
- ㉞ Всасывающий шланг
- ㉟ Замок бака для чистой воды с фильтром
- ⓫ Кабельный крюк для сетевого кабеля
- ⓬ Сливной шланг для грязной воды с дозирующим устройством
- ⓭ Дугообразная ручка
- ⓮ Пусковой рычаг
- ⓯ Цилиндрическая щетка (чистящая головка R)
- ⓰ Педаль замены щетки (чистящая головка D)
- ⓱ Дисковая щетка (чистящая головка D)
- ⓲ Чистящая головка D 51
- ⓳ Поворотная ручка регулировки наклона щетки (чистящая головка D 51)
- ⓴ USB-порт
- ⓵ Место хранения всасывающей планки
- ⓶ Чистящая головка D 60
- ⓷ Крепление щеточной головки
- ⓸ Чистящая головка O 51
- ⓹ Приводная тарелка и пад
- ⓺ Рукоятка

* опция, ** не входит в комплект поставки

Цветовая маркировка

Элементы устройства, предназначенные для эксплуатации или обслуживания пользователем, отмечены желтым цветом.

Пульт управления

Рисунок В

- ① Переключатель программ
- ② Пусковой рычаг
- ③ * Кнопка дозирования воды
- ④ Дисплей
- ⑤ Отсек для хранения смартфона
- ⑥ Держатель для смартфона
- ⑦ Кнопка регулировки скорости
- ⑧ * Кнопка дозирования чистящего средства
- ⑨ Кнопка «+»
- ⑩ Кнопка «-»
- ⑪ Чип-ключ
Белый — оператор
Красный — сервисный техник

* Опция

Переключатель программ

Рисунок С

- ① 0
Устройство выключено.
- ② РЕЖИМ ЕСО
Влажная уборка пола и сбор грязной воды пылесосом с меньшим использованием ресурсов (снижение частоты вращения щетки, мощность всасывания, дозировка чистящего средства и воды).
- ③ НОРМАЛЬНЫЙ РЕЖИМ
Влажная уборка пола и сбор грязной воды.
- ④ ИНТЕНСИВНЫЙ РЕЖИМ
Влажная уборка пола (с повышенной дозировкой чистящего средства и воды) и сбор грязной воды.











Держатель всасывающей балки

При проезде через узкие места или для хранения всасывающую балку можно демонтировать и зацепить за край устройства.

Рисунок D

- ① Хранение для всасывающей балки (край устройства)
- ② Всасыв. балка

Символы на устройстве

-  Сетевой кабель для зарядного устройства
-  Точка крепления
-  *Держатель для швабры
-  *Заливание чистой воды
-  Уровень заполнения бака для чистой воды 25 %
-  Уровень заполнения бака для чистой воды 50 %
-  Уровень заполнения бака для чистой воды 100 %
-  Педаль замены щеток (BD)
-  Кнопка замены щеток (BR)
-  Регулировка наклона щетки (только для чистящей головки D 51)



Слив грязной воды
Слив чистой воды



Извлечение контейнера для грубой грязи



Подъем/опускание чистящей головки



Движение вперед



Движение назад

Чип-ключ

Чип-ключ используется для включения устройства и для активации определенных функций устройства.

● Желтый: Оператор

Устройство можно использовать. Можно изменить все настройки программ очистки, выпущенные через приложение для смартфона для этого ключа.

● Серый: Мастер

Устройство можно использовать. Все настройки программ очистки, доступные для устройства, могут быть изменены.

Монтаж

Разгрузка устройства

⚠ ОСТОРОЖНО

Опасность повреждения при движении устройства
Запрещается эксплуатировать устройство со сложной щеточной головкой, так как это может привести к повреждению или разрушению блока очистки. Опустите щеточную головку перед разгрузкой или движением.

1. Открутите винты на транспортных фиксаторах.

Рисунок E

Рисунок F

- ① Транспортировочное крепление
2. Удалить транспортировочные крепления.
3. Сдвинуть устройство с поддона по направлению вперед.

Установка всасывающей планки

1. Повернуть оба зажимных рычага вверх.

Рисунок G

- ① Всасывающий шланг
 - ② Подвеска всасывающей планки
 - ③ Всасывающая планка
 - ④ Зажимной рычаг
2. Вставить всасывающую планку в подвеску всасывающей планки.
 3. Повернуть оба зажимных рычага вниз.

Монтаж щеток

1. Монтаж щеток описан в главе «Работы по техническому обслуживанию».

Аккумуляторы

Рекомендуемые аккумуляторы

ВНИМАНИЕ

Опасность повреждения

Аккумуляторы можно заменять только аккумуляторами аналогичного типа.

Свинцово-кислотные аккумуляторы нельзя заменять литий-ионными аккумуляторами

Литий-ионные аккумуляторы нельзя заменять свинцово-кислотными.

Свинцово-кислотные аккумуляторы:

Описание	№ для заказа
Комплект 76 Ач — необслуживаемый, 24 В	2.815-099.0
Комплект 105 А·ч — необслуживаемый, 24 В	2.815-100.0
Комплект 115 А·ч — необслуживаемый, 24 В	2.815-091.0
Комплект 80 А·ч — необслуживаемый, 24 В	2.815-090.0

Для работы устройства необходимо 2 аккумулятора.

Литий-ионные аккумуляторы:

Описание	№ для заказа
80 А·ч, 25,6 В	6.654-454.0
90 А·ч, 25,6 В	6.654-558.0

Для работы устройства необходим 1 аккумулятор.

Максимальные размеры батарей

Длина	350
Ширина	355
ТЗ	290

Установка и подсоединение аккумуляторов

Примечание

В варианте устройства с литий-ионным аккумулятором, аккумулятор уже установлен и подключен.

△ ОПАСНОСТЬ

Опасность возгорания и взрыва!

Не класть инструменты или подобные предметы на аккумулятор. Опасность короткого замыкания и взрыва. Категорически запрещается курение и разведение открытого огня.

Помещение, в котором заряжаются аккумуляторы, должно хорошо проветриваться, так как при зарядке выделяется легко взрывающийся газ.

△ ПРЕДУПРЕЖДЕНИЕ

Опасность травмирования в результате опрокидывания устройства!

Устройство может опрокинуться при демонтаже и монтаже аккумуляторов.

При демонтаже и монтаже аккумуляторов убедиться в устойчивом положении устройства.

ВНИМАНИЕ

Опасность повреждения управляющей электроники!

Управляющая электроника может быть повреждена при неправильной полярности, созданной при подсоединении аккумулятора.

При подсоединении аккумулятора следить за правильной полярностью.

△ ПРЕДУПРЕЖДЕНИЕ

Опасность для жизни в результате пожара или взрыва при глубокой разрядке аккумуляторов!

Неправильная зарядка глубоко разряженных аккумуляторов может привести к пожару.

Не эксплуатировать устройство, если аккумулятор глубоко разряжен.

Перед вводом системы в эксплуатацию убедиться, что аккумулятор заряжен.

1. Передвинуть устройство вперед, прибл. на 2 м, чтобы поворотные ролики были обращены назад.
2. Взять бак для грязной воды за захват и повернуть его в сторону и вверх.
3. Вставить аккумуляторы в поддон.
4. Подключить аккумуляторы:
 - а Вставить распорки.

Рисунок Н

- ① Распорка 340x40x10 (9.763-222.0)
- ② Соединительный кабель
- ③ Аккумулятор
- ④ 80 А·ч: Распорка 295x94x10 (5.642-034.0)
115 А·ч: Распорка 295x94x23 (5.642-033.0)

- ⑤ Соединительный кабель к аккумулятору (-)

- ⑥ Соединительный кабель к аккумулятору (+)

б Подключить оба аккумулятора с помощью соединительного кабеля.

с Подсоединить питающие кабели к еще свободным полюсам аккумулятора (+) и (-).

5. Опустить бак для грязной воды.

Активация литий-ионного аккумулятора

Литий-ионные аккумуляторы поставляются в режиме транспортировки и должны быть активированы перед вводом устройства в эксплуатацию.

1. Зарядить аккумулятор (см. «Ввод в эксплуатацию/Зарядка аккумулятора батареи»), это приведет к завершению режима транспортировки.

Демонтаж аккумулятора

△ ПРЕДУПРЕЖДЕНИЕ

Опасность травмирования и повреждения при демонтаже и установке аккумуляторов из-за опрокидывания устройства!

Травмы и материальный ущерб

При демонтаже и монтаже аккумуляторов убедиться в устойчивом положении устройства.

△ ПРЕДУПРЕЖДЕНИЕ

Опрокидывание устройства

Опасность травмирования, опасность повреждения
Извлекать аккумуляторы только в том случае, если к устройству присоединена чистящая головка.

1. Установить переключатель выбора программ в положение «0».
2. Удалить чип-ключ.
3. Опорожнить бак для грязной воды.
4. Передвинуть устройство вперед, прибл. на 2 м, чтобы поворотные ролики были обращены назад.
5. Взять бак для грязной воды за захват и повернуть его в сторону и вверх.
6. Отсоединить кабель от отрицательного полюса аккумулятора.
7. Отсоединить остальные кабели от аккумулятора.
8. Снять распорки.
9. Извлечь аккумуляторные батареи.
10. Утилизировать отработанные аккумуляторы в соответствии с действующими правилами.

Ввод в эксплуатацию

Настройка зарядной характеристики

Перед первым вводом в эксплуатацию, после сервисного сброса или при переходе на другой тип аккумулятора необходимо настроить зарядную характеристику.

△ ОПАСНОСТЬ

Опасность при случайном запуске устройства

Опасность травмирования

Перед выполнением любых работ на устройстве вынимать наконечник свечи зажигания или отсоединять аккумуляторную батарею.

ВНИМАНИЕ

Опасность повреждения аккумулятора

Срок службы и зарядная емкость аккумулятора могут быть снижены из-за неправильной зарядной характеристики.

Убедитесь, что в машине выбрана зарядная характеристика, соответствующая аккумулятору.

Текущую выбранную характеристику аккумулятора можно увидеть на дисплее во время зарядки или через приложение в разделе «Состояние устройства».

Примечание

Зарядная характеристика может быть настроена только сервисной службой Kärcher.

Зарядные характеристики доступны для следующих аккумуляторов:

- EXIDE GF12105V
- HOPPECKE TB115
- EXIDE GF12076V
- EXIDE FF12080W
- TROJAN 27TMX
- HOPPECKE TB80
- ZENITH L120185

Примечание

Чтобы иметь возможность использовать другие аккумуляторы, сервисная служба Kärcher может создать индивидуальную зарядную характеристику, для чего должны быть указаны соответствующие параметры аккумулятора.

Зарядка аккумулятора

⚠ ОПАСНОСТЬ

Опасность травмирования, исходящая от зарядного устройства!

Поражение электрическим током из-за использования зарядного устройства не по назначению!

Соблюдать сетевое напряжение и номинал предохранителя, указанные на заводской табличке устройства.

Использовать зарядное устройство только в сухих помещениях с достаточной вентиляцией.

Встроенное зарядное устройство регулируется с помощью электроники и подходит для всех рекомендуемых аккумуляторов, оно завершает процесс зарядки самостоятельно.

Примечание

Благодаря использованию быстрого зарядного устройства время зарядки можно сократить максимум до 2,5 часов (только для литий-ионных версий).

Примечание

Соответствующая зарядная характеристика должна быть настроена для каждого типа установленного аккумулятора.

Во время зарядки на дисплее отображается установленный аккумулятор.

Среднее время зарядки составляет макс. 14 часов.

Устройство не может использоваться во время зарядки.

Примечание

Устройство оснащено защитой от глубокой разрядки, то есть при достижении минимально допустимого уровня заряда во время эксплуатации двигатель щетки и турбина выключаются.

1. Переместить устройство к предусмотренному месту зарядки, избегая наклонных поверхностей.
2. Вставить штепсельную вилку соединительного кабеля в розетку.
3. Процесс зарядки продолжается до тех пор, пока на экране не отобразится полный уровень заряда.

Необслуживаемые аккумуляторы (аккумуляторы с жидким электролитом)

⚠ ОПАСНОСТЬ

Опасность химического ожога из-за утечки электролита!

Заполнять аккумулятор водой только в разряженном состоянии.

При работе с электролитом использовать защитные очки и немедленно смыть водой брызги электролита, попавшие на кожу или одежду.

ВНИМАНИЕ

Опасность повреждения аккумуляторов!

Использование воды с добавками приведет к аннулированию гарантии на аккумулятор.

Для заливания в аккумуляторы использовать только дистиллированную или деминерализованную воду (EN 50272-T3).

Не использовать сторонние добавки или улучшающие средства.

1. За час до завершения зарядки добавить дистиллированную воду. При этом соблюдать правильный уровень электролита в соответствии с маркировкой на аккумуляторе.
В конце процесса зарядки все аккумуляторные элементы должны «кипеть».

Включение устройства

1. Вставить чип-ключ на пульте управления.
2. Повернуть переключатель выбора программ на программу очистки.
На дисплее появляются один за другим:
 - Логотип Kärcher
 - Время до следующего обслуживания в часах
 - Состояние аккумулятора и количество рабочих часов
 - Версия ПО
 - Индикатор состояния

Рисунок I

- ① Состояние заряда аккумулятора
- ② Настроенная дозировка воды (только для устройств с электрическим водяным клапаном)
- ③ Настроенная скорость
- ④ Настроенная дозировка чистящего средства (только в варианте устройства DOSE)

Устройство готово к эксплуатации.

Сопряжение смартфона

Приложение «Machine Connect» на смартфоне, подключенном к устройству, можно использовать для выполнения расширенных функций устройства:

- настройка типа чистящей головки;
- настройка максимальной скорости транспортировки;
- выключение/включение порта USB;
- установка времени продолжения работы щетки(-ок);
- установка времени продолжения работы всасывания;
- включение/выключение дозирования воды в зависимости от скорости вращения;
- управление разрешениями желтого чип-ключа;
- восстановление заводских настроек.

Примечание

Возможные функции зависят от версии устройства.

1. Отсканировать QR-код на устройстве с помощью смартфона.

Рисунок J

- ① КОД
- ② Символ Bluetooth®
2. Установить приложение «Machine Connect» на смартфон и запустить его.
3. Вставить чип-ключ на пульте управления.
4. Нажать одновременно кнопки «+» и «-» на пульте управления устройства на 3 секунды.

Примечание

Во время процесса сопряжения символ Bluetooth® на пульте управления мигает.

5. Следовать инструкциям приложения на смартфоне для сопряжения.
6. На смартфоне выводится объяснение функций приложения.

Примечание

Если смартфон сопряжен с устройством, символ Bluetooth горит постоянно.

Примечание

Мобильный телефон можно подключить к USB-порту устройства для зарядки аккумулятора.

Заявки на техническое обслуживание

По истечении определенного времени работы на дисплее появляется запрос на выполнение различных действий по техническому обслуживанию:

Запрос	Интервал (часы)
ОЧИСТКА ФИЛЬТР ВСАСЫВАНИЯ	10
ОЧИСТКА ВСАСЫВ. БАЛКА	20
ОЧИСТКА ФИЛЬТРАЦИЯ ВОДЫ	50
ПРОВЕРКА ИЗНОС ЩЕТКИ	100
ПРОВЕРКА ВСАСЫВАЮЩАЯ КРОМКА	100

1. Выполнить указанное техническое обслуживание.
2. Нажать любую кнопку на пульте управления для подтверждения.
Запрос сбрасывается и отображается снова по истечении интервала.

Эксплуатация

⚠ ОПАСНОСТЬ

Опасная ситуация во время работы

Опасность травмирования

В случае возникновения опасности отпустить пусковой рычаг.

Потеря устойчивости

Опасность травмирования

Для подъема/опускания чистящей головки использовать педаль только одной ногой. Держать другую ногу твердо и надежно на полу.

Заливание рабочих жидкостей

Заливание чистой воды

1. Открыть замок бака для чистой воды.
2. Залить чистую воду (макс. 50 °C) до нижнего края заливного патрубка.
Примечание: шланг для чистой воды может быть закреплен во время наполнения в держателе шланга.
3. Закрыть замок бака для чистой воды.

Залить чистую воду через заправочный шланг

1. Отсоединить заправочный шланг от устройства.
2. Подсоединить конец заправочного шланга к водопроводному крану.
3. Снять запор бака для чистой воды.
4. Открыть приток воды (температура воды не более 50 °C).
5. Следить за уровнем заполнения бака для чистой воды через наливную горловину.
6. Закрыть приток воды, когда уровень заполнения достигнет нижнего края заправочного патрубка.
7. Установить замок бака для чистой воды.
8. Отсоединить заправочный шланг от водопроводного крана.
9. Вставить заправочный шланг в устройство.

Заливание чистой воды через систему заполнения

1. Подсоединить водяной шланг к соединительному патрубку системы заполнения (максимальная температура воды 50 °C).
2. Открыть линию подачи воды.

3. Контролировать устройство, автоматическая система заполнения прерывает подачу воды, когда бак для чистой воды заполнен.
4. Закрыть линию подачи воды.
5. Отсоединить водяной шланг.

Указания по чистящим средствам

ВНИМАНИЕ

Опасность повреждения при использовании неподходящих моющих средств и средств для ухода!

Материальный ущерб

Используйте только моющие средства и средства для ухода, рекомендованные компанией Kärcher. Использование неподходящих моющих средств и средств для ухода может привести к повреждению устройства, а также полов и поверхностей.

Соблюдайте предусмотренные цели использования и паспорта безопасности моющих средств и средств для ухода.

Никогда не используйте легковоспламеняющиеся, сильно пенящиеся моющие средства и средства для ухода, а также содержащие растворители, соляную или плавиковую кислоту.

Примечание

Не использовать сильно пенящиеся моющие средства.

Рекомендуемое чистящее средство

Применение	Моющее средство
Повседневная очистка всех водостойких полов	CA 50 C RM 756
Повседневная чистка с уходом за компонентами	RM 746 RM 780
Повседневная и генеральная очистка покрытий промышленных помещений	RM 69
Повседневная чистка глянцевых покрытий	RM 755
Повседневная и генеральная очистка полов из керамогранитной плитки	RM 753
Повседневная и генеральная очистка кислотостойких покрытий	RM 751
Очистка и дезинфекция	RM 732
Генеральная очистка всех напольных покрытий, устойчивых к щелочи	RM 752
Генеральная очистка и удаление наслоений с полов, чувствительных к щелочам	RM 754

Добавление моющего средства с помощью дозирующего устройства

Только для варианта DOSE:

Моющее средство добавляется дозирующим устройством в чистую воду по пути к чистящей головке.

1. Залить моющее средство в канистру для моющего средства.

Примечание

С помощью дозирующего устройства можно добавить максимум 3 % моющего средства. При более высокой дозировке моющее средство необходимо заливать в бак для чистой воды.

ВНИМАНИЕ

Опасность засорения

При добавлении моющего средства в бак для чистой воды моющее средство может высохнуть и нарушить работу дозатора.

После добавления моющего средства в бак для чистой воды следует промыть устройство чистой водой: выбрать программу очистки с применением воды, настроить максимальное количество воды, установить дозировку моющего средства на 0.

Добавление чистящего средства без дозирующего устройства

1. Залить моющее средство в бак для чистой воды.

Примечание

Колпачок наливной горловины имеет внутри шкалу, которая может быть использована для измерения количества чистящего средства.

Настройка дозировки чистящего средства

В варианте устройства DOSE чистящее средство добавляется в чистую воду на пути к чистящей головке. Дозирование чистящего средства может быть настроено отдельно для каждой программы очистки.

1. Вставить чип-ключ на пульте управления.
2. Выбрать программу очистки, которую необходимо настроить, с помощью переключателя программ.
3. Нажать кнопку «Дозирование чистящего средства».
4. Настроить желаемое дозирование чистящего средства с помощью кнопок «+» и «-».
5. Чтобы принять настройку, подождите 3 секунды или нажмите одну из других кнопок.

Настройка количества воды

1. Настроить количество воды в зависимости от загрязнения напольного покрытия.

Примечание

Первые попытки очистки выполнять с небольшим количеством воды. Постепенно увеличивать количество воды, пока не будет достигнут желаемый результат.

Примечание

При пустом баке для чистой воды чистящая головка продолжает работать без подачи жидкости.

Ручной водяной клапан

Устройство с ручным водяным клапаном оснащено ручкой регулировки дозирования воды справа от пульта управления.

1. Повернуть кнопку регулировки дозирования воды на нужное значение.

Примечание

Орошение щетки активно только, когда чистящая головка опущена и пусковой рычаг приведен в действие.

Электрический водяной клапан

Устройство с электрическим водяным клапаном оснащено кнопкой для дозировки воды на пульте управления. Дозирование воды может быть настроено отдельно для каждой программы очистки.

1. Вставить чип-ключ на пульте управления.
2. Выбрать программу очистки, которую необходимо настроить, с помощью переключателя программ.
3. Нажать кнопку «Дозирование воды».
4. Настроить желаемое дозирование воды с помощью кнопок «+» и «-».
5. Чтобы принять настройку, подождите 3 секунды или нажмите одну из других кнопок.

Примечание

Орошение щетки активно только, когда чистящая головка опущена и пусковой рычаг приведен в действие.

Настройка наклона всасывающей балки

Наклон должен быть настроен так, чтобы всасывающие кромки всасывающей планки равномерно прижимались к полу по всей длине.

1. Поместить устройство на поверхность без уклона.
2. Выбрать программу «Всасывание».
3. Переместить устройство немного вперед. Всасывающая балка опускается.
4. Проверить показания уровня.

Рисунок К

- ① Винт

- ② Гайка

- ③ Уровень

5. Ослабить гайку М 12, удерживая шестигранный винт М 10 вилочным ключом.
6. Отрегулировать винт таким образом, чтобы указатель уровня оказался между двумя отметками.
7. Затянуть гайку М 12, удерживая шестигранный винт М 10 вилочным ключом.
8. Чтобы проверить новую настройку, переместить устройство вперед на небольшое расстояние в режиме всасывания с опущенной всасывающей балкой и следить за уровнем. Повторить процесс настройки, если это необходимо.

Настройка высоты

Регулировка высоты влияет на изгиб всасывающих кромок при контакте с полом.

Примечание

Основная настройка: 3 шайбы над всасывающей планкой, 3 шайбы под всасывающей планкой.

Неровный пол: 5 шайб над всасывающей планкой, 1 шайба под всасывающей планкой.

Очень гладкий пол: 1 шайба над всасывающей планкой, 5 шайб под всасывающей планкой.

1. Отвинтить гайку.

Рисунок L

- ① Гайка

- ② Подкладочная шайба

- ③ Дистанционный ролик с держателем

2. Уложить необходимое количество шайб между всасывающей балкой и дистанционным роликом.
3. Остальные шайбы уложить поверх дистанционного ролика.
4. Навинтить и затянуть гайку.
5. Повторить процедуру на втором дистанционном ролике.

Примечание

Установить оба дистанционных ролика на одинаковую высоту.

Регулирование боковой тяги щетки

(Только с чистящей головкой D 51)

Если во время чистки устройство тянет в одну сторону, то это можно устранить, отрегулировав наклон щетки.

Примечание

После замены щетки/насадки может потребоваться повторная регулировка боковой тяги.

1. Отрегулировать ручку наклона щетки так, чтобы устройство двигалось вперед.

Рисунок M

- ① Поворотная ручка регулировки наклона щетки

Включение устройства

1. Установить замковый выключатель в положение «1». На дисплее поочередно отображается следующее:
 - время до следующего обслуживания;
 - версия программного обеспечения, блок управления;
 - уровень заряда аккумулятора и количество рабочих часов.

Движение

Примечание

Устройство собрано таким образом, что чистящая головка выдается вправо. Это делает возможным хороший обзор при действии по краям.

1. Вставить чип-ключ.
2. Повернуть рычаг опускания всасывающей балки вверх.
3. Переместить педаль подъема/опускания чистящей головки вниз и зафиксировать ее справа.
4. Установить переключатель программ на любую программу.

⚠ ОСТОРОЖНО

Опасность повреждения при движении устройства

Запрещается эксплуатировать устройство со сложенной щеточной головкой, так как это может привести к повреждению или разрушению блока очистки.

Опустите щеточную головку перед разгрузкой или движением.

5. Осуществлять движение с устройством.
 - а Нажать пусковой рычаг вперед. Устройство движется вперед.
 - б Нажать пусковой рычаг назад. Устройство движется назад.

Примечание

Устройство движется только тогда, когда пусковой рычаг перемещен примерно на 5°.

6. Отпустить пусковой рычаг. Устройство останавливается.

Уборка

ВНИМАНИЕ

Опасность повреждения

Если применять устройство на одном месте в течение длительного времени, то можно повредить напольное покрытие.

Запрещается эксплуатировать устройство на месте.

1. Вставить чип-ключ.
2. Установить переключатель программ на нужную программу уборки.
3. Повернуть рычаг опускания всасывающей балки вниз.
4. Нажать педаль подъема/опускания чистящей головки вниз, переместить влево и отпустить вверх.
5. Нажать пусковой рычаг вперед и проехать по очищаемому участку.

Примечание

Если бак для грязной воды заполнен, поплавок закрывает всасывающее отверстие и всасывающая турбина работает с повышенной частотой вращения. В этом случае следует прекратить всасывание и направиться в место опорожнения резервуара для грязной воды.

Завершение работы

Завершение очистки

1. Повернуть ручку регулировки количества воды в положение «OFF» (не для версии DOSE).
2. Отпустить пусковой рычаг.
3. Нажать педаль подъема/опускания чистящей головки вниз и зафиксировать ее справа.
4. Переместить машину на короткое расстояние. Остаточная вода всасывается.
5. Повернуть рычаг опускания всасывающей балки вверх.

Слив грязной воды

⚠ ПРЕДУПРЕЖДЕНИЕ

Загрязнение окружающей среды!

Загрязнение окружающей среды из-за неправильной утилизации в сточные воды.

Соблюдать местные правила очистки сточных вод.

1. Вынуть сливной шланг из крепления и опустить его в соответствующий сборник воды.

Рисунок N

2. Сжать или согнуть сливной шланг в нужном месте.
3. Открыть крышку сливного шланга.
4. Слить грязную воду. Регулировать количество воды сжатием или перегибанием.
5. Промыть бак для грязной воды чистой водой.

Система промывки бака для грязной воды

1. Вынуть сливной шланг для грязной воды из крепления и опустить его в соответствующий сборник воды.
2. Открыть крышку дозирующего устройства на сливном шланге.
3. Открыть крышку бака для грязной воды.
4. Удалить гибкий замок из системы промывки.
5. Подключить водопроводный шланг к системе промывки.

Рисунок O

- ① Замок
- ② Заслонка для вентиляции бака
- ③ Подвод воды к системе промывки
6. Закрыть крышку бака для грязной воды.
7. Открыть приток воды и промыть бак для грязной воды в течение 30 секунд. При необходимости повторить процесс ополаскивания 2–3 раза.
8. Закрыть приток воды и отсоединить шланг от устройства.
9. Установить на место гибкий замок на притоке воды в систему промывки.
10. Закрыть крышку бака для грязной воды. Вдавить заслонку для вентиляции бака, чтобы оставался открытый зазор и бак для грязной воды мог просохнуть.
11. Вставить шланг слива грязной воды в крепление и снять крышку дозирующего устройства.

Слив чистой воды через заглушку

1. Открыть заглушку бака для чистой воды.
2. Слить чистую воду.
3. Очистить фильтр.
4. Установить на место заглушку бака для чистой воды.

Слив чистой воды через указатель уровня

1. Снять шланг указателя уровня с крепления и повернуть его вниз.
2. Снова подсоединить шланг.

Опорожнение контейнера для крупных загрязнений

(Только для чистящей головки R)

1. Приподнять и извлечь контейнер для крупных загрязнений.

Рисунок P

- ① Контейнер для крупного мусора
2. Опорожнить контейнер для крупной грязи и при необходимости очистить его.
3. Установить на место контейнер для крупной грязи.

Остановка устройства

1. Повернуть переключатель программ в положение «0».
2. Удалить чип-ключ.
3. Нажать рычаг подъема/опускания чистящей головки вниз и зафиксировать ее справа.
4. Повернуть рычаг опускания всасывающей балки вверх.
5. Зафиксировать устройство от откатывания.
6. Закрыть крышку бака для грязной воды. Вдавить заслонку для вентиляции бака так, чтобы она вошла в паз бака для чистой воды, чтобы бак для грязной воды мог просохнуть.
7. При необходимости зарядить аккумулятор.

Транспортировка

⚠ ОПАСНОСТЬ

Езда под уклоном

Опасность травмирования

Эксплуатировать устройство для погрузки и разгрузки только под уклоном до максимального значения (см. главу «Технические характеристики»).

Двигаться медленно.

⚠ ОСТОРОЖНО

Несоблюдение веса

Опасность травмирования и повреждения

Учитывать вес устройства при транспортировке.

Загружать устройство только при пустых баках для грязной и чистой воды.

Выполнять погрузку устройства разрешается только с помощью второго лица или с использованием тягового привода.

1. Нажать педаль подъема/опускания чистящей головки вниз и зафиксировать ее справа.
2. Во избежание повреждений снять щетки.
3. Демонтировать всасывающую балку с устройства.
4. При перевозке устройства в транспортных средствах зафиксировать его от скольжения и опрокидывания с помощью креплений в соответствии с действующими правилами.

Рисунок Q

Хранение

⚠ ОСТОРОЖНО

Опасность травмирования и повреждения при несоблюдении веса

Во время хранения учитывать вес устройства.

ВНИМАНИЕ

Опасность повреждения во время мороза!

Материальный ущерб

Полностью слейте из устройства чистую и грязную воду из устройства. Не полностью слитая вода может повредить устройство при замерзании.

Всегда защищайте устройство от мороза: во время эксплуатации, транспортировки и хранения.

- Это устройство разрешается хранить только в помещениях.
- Следует полностью зарядить аккумуляторные батареи перед длительным сроком хранения.
- Необходимо полностью заряжать аккумуляторные батареи не реже одного раза в месяц во время хранения.

Уход и техническое обслуживание

⚠ ОПАСНОСТЬ

Непреднамеренный запуск устройства

Опасность травмирования

Повернуть переключатель программ в положение «0».

Перед выполнением любых работ на устройстве вынимать чип-ключ.

Извлечь штепсельную вилку зарядного устройства.

- Слить и утилизировать грязную и чистую воду.

Проверка техники безопасности / договор о техническом обслуживании

С торговым представителем можно договориться о регулярной проверке техники безопасности или заключить с ним договор на техобслуживание. Обращайтесь к нам за консультацией.

Периодичность технического обслуживания

После каждой эксплуатации

ВНИМАНИЕ

Опасность повреждения!

Опасность повреждения устройства из-за неправильной очистки.

Не распылять воду на устройство и не использовать агрессивные чистящие средства.

- Слить грязную воду.
- Очистить бак для грязной воды с помощью системы промывки бака для грязной воды.
- Извлечь сетчатый фильтр для грубой грязи из бака для грязной воды и очистить его.

- Проверить сетчатый фильтр турбины, при необходимости снять его и очистить.
- Очистить устройство снаружи, используя для этого влажную тряпку, смоченную в мягком щелочном растворе.
- Только для чистящей головки R: вынуть контейнер для крупных загрязнений и опорожнить.
- Только для чистящей головки R: Очистить распределительную планку для воды.
- Очистить всасывающие кромки, проверить на износ, при необходимости заменить.
- Очистить чистящие кромки на чистящей головке, проверить на износ и при необходимости заменить.
- Очистить щетки, проверить на износ, при необходимости заменить.
- Закрывать крышку бака для грязной воды. Вдавить заслонку для вентиляции бака, чтобы оставался открытый зазор и бак для грязной воды мог просохнуть.
- Зарядить аккумулятор.

Свинцово-кислотный аккумулятор:

- Если аккумулятор заряжен менее чем на 50 %, зарядить его полностью и без прерываний.
- Если аккумулятор заряжен более чем на 50 %, зарядить его только в том случае, если в следующий раз предполагается использование устройства на полный заряд аккумулятора.

Литий-ионный аккумулятор:

- Заряжать по мере необходимости.

Ежемесячно

- Опорожнить и промыть бак для чистой воды.
- Очистить фильтр чистой воды.
- Очистить поплавков.
- При временном выводе прибора из эксплуатации со свинцово-кислотным аккумулятором: выполнить уравнивающую зарядку аккумулятора.
- Проверить полюсные выводы аккумулятора на предмет окисления, при необходимости очистить щеткой. Проследить за прочностью крепления соединительных кабелей.
- Очистить уплотнения между баком для грязной воды и крышкой и проверить на герметичность, при необходимости заменить.
- Только для чистящей головки R: очистить щеточный туннель.
- Только для чистящей головки R: Снять распределительную планку с чистящей головки и очистить канал подачи воды.
- Проверить плотность электролита в элементах обслуживаемых свинцово-кислотных аккумуляторов.
- При длительных простоях устройство оставлять с полностью заряженными аккумуляторами. Полностью заряжать аккумулятор не реже одного раза в месяц.

Ежегодно

- Проводить предписанную проверку с привлечением сервисной службы.

Работы по техническому обслуживанию

Очистка фильтра для крупной грязи

1. Открыть крышку бака для грязной воды.

Рисунок R

- ① Фильтр для крупной грязи
2. Снять фильтр для крупной грязи, потянув его вверх.
3. Промыть фильтр для крупной грязи под проточной водой.
4. Вставить фильтр для крупной грязи в бак для грязной воды.

Очистка планки распределения воды

1. Нажать рычаг фиксатора влево и одновременно потянуть планку распределения воды в сторону от чистящей головки.

Рисунок W

- ① Планка распределения воды
 - ② Фиксирующий рычаг
2. Снять планку распределения воды с чистящей головки.
 3. Очистить распределительную планку для воды.
 4. Вставить левую сторону планки в чистящую головку.
 5. Повернуть планку распределения воды в сторону чистящей головки и защелкнуть ее с правой стороны.

Очистка фильтра чистой воды

1. Слить чистую воду.
2. Отвинтить замок бака для чистой воды.

Рисунок S

- ① Фильтр чистой воды
 - ② Замок бака для чистой воды
3. Вынуть фильтр чистой воды и промыть чистой водой.
 4. Вставить фильтр чистой воды.
 5. Установить замок бака для чистой воды.

Перевертывание или замена всасывающих кромок

Если всасывающие кромки изношены, их необходимо перевернуть или заменить.

Уплотнительные полоски можно переворачивать 3 раза, пока не будут изношены все 4 кромки.

1. Снять всасывающую балку.
2. Открутить грибовидные рукоятки.

Рисунок T

- ① Грибовидная рукоятка
 - ② Стяжная лента
 - ③ Внутренняя часть всасывающей балки
 - ④ Натяжной замок
3. Вытащить внутреннюю часть всасывающей балки.
 4. Открыть натяжной замок.
 5. Снять стяжную ленту.
 6. Отсоединить всасывающие кромки от внутренней части.

Рисунок U

- ① Чистящая кромка
 - ② Опорная кромка
 - ③ Внутренняя часть всасывающей балки
 - ④ Стяжная лента
7. Вдавить повернутые или новые всасывающие кромки на выступы внутренней части всасывающей балки.
 8. Установить стяжную ленту.
 9. Вставить внутреннюю часть всасывающей балки в верхнюю часть.
 10. Вкрутить и затянуть грибовидные рукоятки.

Замена дисковой щетки

Примечание

Заменить дисковые щетки, когда длина щетины достигнет 10 мм.

1. Нажать рычаг подъема/опускания чистящей головки вниз и зафиксировать ее справа.
2. Нажать педаль замены щетки вниз.
3. Извлечь дисковую щетку сбоку из-под чистящей головки.
4. Удерживая новую дисковую щетку под чистящей головкой, прижать ее вверх и зафиксировать.

Замена цилиндрических щеток

Примечание

Заменить цилиндрические щетки, когда длина щетины достигнет 10 мм.

1. Нажать рычаг подъема/опускания чистящей головки вниз и зафиксировать ее справа.
2. Нажать кнопку замены щеток.

Рисунок V

- ① Кнопка замены щеток
 - ② Крышка подшипника
 - ③ Цилиндрическая щетка
3. Повернуть крышку подшипника вправо.
 4. Вытащить цилиндрическую щетку.
 5. Установить новую переднюю цилиндрическую щетку в опоры подшипников.
 6. Установить новую заднюю цилиндрическую щетку в опоры подшипников.
 7. Откинуть крышку подшипника и зафиксировать ее.

Замена пада

Рисунок Y

- ① Фиксатор выдвижной штанги
 - ② Рукоятка
1. Вытянуть боковой фиксатор выдвижной штанги и повернуть его (2 раза).
 2. Взять орбитальную головку за ручку и повернуть ее вверх до упора.

Примечание

Орбитальная головка зафиксирована в этом положении с помощью фиксатора.

3. Медленно снять пад с приводной тарелки.

Рисунок AA

- ① Центральный замок
 - ② Приводная тарелка
4. Выровнять новый пад на центральном замке.
 5. Прижать пад к приводной тарелке.

Рисунок Z

- ① Фиксатор подвески
6. Удерживая орбитальную головку за ручку, вытянуть фиксатор подвески, повернуть орбитальную головку обратно в рабочее положение и позволить фиксатору подвески вернуться обратно в исходное положение.
 7. Заблокировать фиксатор выдвижной штанги в скользящей втулке, направив головку к сварному узлу и повернув ручки фиксатора (2 раза).

Примечание

Убедитесь в полной фиксации фиксатора.

8. Прижать ручку вниз до упора.

Замена приводной тарелки с падом

Рисунок Y

- ① Фиксатор выдвижной штанги
 - ② Рукоятка
1. Вытянуть боковой фиксатор выдвижной штанги и повернуть его (2 раза).
 2. Взять орбитальную головку за ручку и повернуть ее вверх до упора.

Примечание

Орбитальная головка зафиксирована в этом положении с помощью фиксатора.

3. Медленно снять пад с приводной тарелки.

Рисунок AA

- ① Приводная тарелка
 - ② Центральный замок
4. Ослабить винт приводной тарелки с алюминиевым адаптером (6 шт.).
 5. Ослабить винт центрального замка (3 шт.).

6. Заменить приводную тарелку со щеткой.
7. Привинтить приводную тарелку с алюминиевым адаптером (6шт.).

Рисунок Z

- ① Фиксатор подвески
8. Удерживая орбитальную головку за ручку, вытянуть фиксатор подвески, повернуть орбитальную головку обратно в рабочее положение и позволить фиксатору подвески вернуться обратно в исходное положение.

9. Заблокировать фиксатор выдвижной штанги в скользящей втулке, направив головку к сварному узлу и повернув ручки фиксатора (2 раза).

Примечание

Убедитесь в полной фиксации фиксатора.

10. Прижать ручку вниз до упора.

Помощь при неисправностях

⚠ ОПАСНОСТЬ

Непреднамеренный запуск устройства

Опасность травмирования

Перед выполнением любых работ на устройстве установить переключатель программ на «0».

Перед выполнением любых работ на устройстве вынимать чип-ключ.

Извлечь штепсельную вилку зарядного устройства.

- Слить и утилизировать грязную и чистую воду.
- В случае неисправностей, которые не могут быть устранены с помощью этой таблицы, обратиться в сервисную службу.

Неисправности без индикации на дисплее

Неисправность	Способ устранения
Устройство не запускается	<ol style="list-style-type: none"> 1. Вставить чип-ключ. 2. Установить переключатель программ на нужную программу. 3. Задействовать приводной рычаг. 4. Проверить аккумуляторы, при необходимости зарядить. 5. Проверить подсоединение полюсных выводов аккумуляторов.
Количество воды недостаточное	<ol style="list-style-type: none"> 1. Проверить уровень чистой воды, при необходимости заполнить бак. 2. Увеличить количество воды. <ol style="list-style-type: none"> a Исполнение DOSE: Настроить количество воды с помощью кнопки количества воды на пульте управления. b Другие исполнения: Настроить количество воды на регуляторе подачи воды. 3. Очистить фильтр чистой воды. 4. Чистящая головка R: Очистить распределительную планку для воды. 5. Проверить шланги на предмет засорения, при необходимости очистить.
Слишком низкая мощность всасывания	<ol style="list-style-type: none"> 1. Установить переключатель программ в положение НОРМАЛЬНЫЙ или ИНТЕНСИВНЫЙ РЕЖИМ. 2. Установить мощность всасывания в приложении на HIGH. 3. Остановить устройство и слить грязную воду. 4. Проверить, закрыта ли крышка сливного шланга грязной воды. 5. Очистить уплотнения между баком для грязной воды и крышкой и проверить на герметичность, при необходимости заменить. 6. Проверить сетчатый фильтр турбины на загрязненность, при необходимости очистить. 7. Очистить всасывающие кромки на всасывающей балке, при необходимости перевернуть или заменить. 8. Проверить всасывающий шланг на предмет засорения, при необходимости очистить. 9. Проверить всасывающий шланг на герметичность, при необходимости заменить. 10. Проверить настройку всасывающей балки. 11. Взять бак для грязной воды за захват и повернуть его в сторону и вверх. <ol style="list-style-type: none"> a Проверить уплотнение на всасывающей турбине. b Проверить уплотнение на всасывающем канале. <p>Рисунок X</p> <ol style="list-style-type: none"> ① Уплотнение всасывающего канала ② Уплотнение всасывающей турбины
Результат очистки неудовлетворительный	<ol style="list-style-type: none"> 1. Снизить скорость. 2. Выбрать более интенсивную программу очистки. 3. Увеличить давление прижима щетки. 4. Проверить щетку на износ, при необходимости заменить. 5. Проверить щетку на загрязненность, при необходимости очистить. 6. Проверить тип щеток и моющее средство на пригодность. 7. Проверить подачу воды. 8. Увеличить количество воды. 9. Использовать двухэтапный метод: В первом заходе очистить без всасывания, во втором заходе очистить с всасыванием.

Неисправность	Способ устранения
Всасывающая турбина работает с повышенной частотой вращения	<ol style="list-style-type: none"> 1. Слить грязную воду. 2. Очистить поплавков. 3. Проверить ворсовый фильтр, при необходимости очистить. 4. Проверить всасывающий шланг на предмет засорения, при необходимости очистить. 5. Проверить всасывающую планку на предмет засорения, при необходимости очистить
Щетки не вращаются	<ol style="list-style-type: none"> 1. Проверить, не блокирует ли посторонний предмет щетки, при необходимости удалить посторонний предмет. 2. Установить переключатель программ на нужную программу. 3. Опустить чистящую головку.
Устройство вибрирует во время очистки	<ol style="list-style-type: none"> 1. Проверить правильность установки щетки(-ок). 2. Использовать более мягкую щетку. 3. Заменить щетку.
Только исполнение DOSE: Система дозирования чистящего средства не работает	<ol style="list-style-type: none"> 1. Проверить уровень чистящего средства в канистре для чистящего средства. 2. Увеличить дозирование чистящего средства. 3. Проверить соединение шланга для чистящего средства с канистрой для чистящего средства. 4. Очистить фильтр в канистре для моющего средства. 5. Проверить обратный клапан в шланге к чистящей головке на предмет засорения. 6. Проверить герметичность шлангов. 7. Проверить функционирование насоса для чистящего средства.
Сливной шланг для грязной воды забит	<ol style="list-style-type: none"> 1. Открыть крышку дозирующего устройства на сливном шланге. 2. Снять всасывающий шланг со всасывающей балки и закрыть его рукой. 3. Установить переключатель программ на программу с всасыванием. Засор всасывается из сливного шланга в бак для грязной воды.

Неисправности с индикацией на дисплее

Неисправность	Причина	Способ устранения
ДОБАВИТЬ КИК	Чип-ключ не вставлен.	<ul style="list-style-type: none"> ● Вставить чип-ключ.
НЕПРАВИЛЬНЫЙ КИК	Вставленный чип-ключ не разрешает выполнять выбранную функцию.	<ul style="list-style-type: none"> ● Необходимо использовать другой чип-ключ. ● Возможно, следует активировать используемый чип-ключ (в зависимости от случая).
НЕТ ПРАВ	Вставленный чип-ключ не разрешает выполнять выбранную функцию.	<ul style="list-style-type: none"> ● Необходимо использовать другой чип-ключ. ● Возможно, следует активировать используемый чип-ключ (в зависимости от случая).
ОТСОЕДИН.РЫЧ. ВЫКЛ-ЛЬ!	При включении устройства приводится в действие пусковой рычаг.	<ul style="list-style-type: none"> ● Отпустить оба пусковых рычага.
НИЗ. УРОВ. ЗАР. АКК.	Аккумулятор почти разряжен. Функции очистки устройства автоматически отключаются.	<ul style="list-style-type: none"> ● Переместить устройство к зарядной станции и осуществить зарядку аккумулятора.
АККУМУЛЯТОР РАЗРЯЖЕН	Аккумулятор разряжен. Функции очистки и тяговый привод отключены.	<ul style="list-style-type: none"> ● Выключить устройство, подождать некоторое время и снова включить. Затем доехать до зарядной станции. При необходимости подтолкнуть его к зарядной станции в выключенном состоянии. Зарядить аккумулятор.
ОШИБКА РАСХОДА ВОДЫ	Электрический водяной клапан неисправен.	<ul style="list-style-type: none"> ● Обратитесь в сервисную службу.
ПРИВ.ДВИГ. ПЕРЕГРУЖ.	Потребляемый ток тягового двигателя слишком высокий.	<ul style="list-style-type: none"> ● Проверить тяговый двигатель на наличие посторонних предметов. ● Выбрать путь с меньшим подъемом. ● Выключить устройство, подождать некоторое время, снова включить устройство.
ПРИВ. ДВИГ. БЛОК.	Тяговый двигатель заблокирован.	<ul style="list-style-type: none"> ● Проверить тяговый двигатель на наличие посторонних предметов. ● Поднимите домкратом каждое приводное колесо по отдельности и проверить, вращается ли оно.

Технические характеристики

		D 51	D 60	R 55	O 51
Общие положения					
Скорость движения (макс.)	km/h	6	6	6	6
Теоретическая производительность по площади	m ² /h	3060	3600	3060	3060
Практическая зона покрытия	m ² /h	1380	1620	1490	1380
Объем бака для грязной воды	l	50	50	50	50
Объем контейнера для крупного мусора	l	-	-	3,5	-
Объем бака для моющего средства (опция Dose)	l	3	3	3	3
Дозировка моющего средства	%	0...3	0...3	0...3	0...3
Дозировка воды	l/min	0...2,5±0,2	0...2,6±0,2	0...2,6±0,2	0...2,5±0,2
Размеры					
Длина	mm	1375	1290	1284	1380
Ширина без всасывающей балки	mm	542	542	542	542
Высота	mm	1082	1082	1082	1082
Рабочая ширина	mm	510	600	550	510
Размеры упаковки дхшхв	mm	1505x770x1271	1505x770x1271	1505x770x1271	1505x770x1271
Комплект шин					
Переднее колесо, ширина	mm	50	50	50	50
Переднее колесо, диаметр	mm	200	200	200	200
Заднее колесо, ширина	mm	28	28	28	28
Заднее колесо, диаметр	mm	100	100	100	100
Вес					
Допустимый общий вес	kg	245	241	235	257
Собственная масса (транспортный вес)	kg	195	191	185	207
Усилие прижима щетки, макс.	N (kg)	290 (29)	250 (25)	155 (15,5)	340 (34)
Давление прижима щетки, макс.	N/m ² (г/см ²)	3,2 (32)	2,5 (25)	6,3 (63)	3,2 (32)
Рабочие характеристики устройства					
Номинальное напряжение	V	24	24	24	24
Номинальное напряжение, литий-ионная	V	25,6	25,6	25,6	25,6
Емкость аккумулятора	Ah (5 h)	76 / 80 / 105 / 115	76 / 80 / 105 / 115	76 / 80 / 105 / 115	76 / 80 / 105 / 115
Емкость батареи, литий-ионная	Ah (5 h)	80 / 90	80 / 90	80 / 90	80 / 90
Средняя потребляемая мощность	W	1300	1300	1350	1300
Мощность тягового двигателя	W	130	130	130	130
Мощность всасывающей турбины	W	250	250	250	250
Мощность привода щеток	W	800	800	980	800
Степень защиты		IPX3	IPX3	IPX3	IPX3
Всасывание					
Мощность всасывания, объем воздуха	l/s	21	21	21	21
Разрежение (макс.)	kPa (mbar)	9,5 (95)	9,5 (95)	9,5 (95)	9,5 (95)
Моющие щетки					
Диаметр щетки	mm	510	2 x 300	96	510
Длина щетки	mm	-	-	550	-
Частота вращения щетки	1/min	140	150	965	140
Внутреннее зарядное устройство					
Номинальное напряжение	V	100...240	100...240	100...240	100...240
Частота	Hz	50-60	50-60	50-60	50-60
Потребляемый ток	A	max 5	max 5	max 5	max 5
Время зарядки	h	max 14	max 14	max 14	max 14
Внутреннее устройство быстрой зарядки (только литий-ионная версия)					
Номинальное напряжение	V	100...240	100...240	100...240	100...240
Частота	Hz	50-60	50-60	50-60	50-60
Потребляемый ток	A	max 10	max 10	max 10	max 10
Время зарядки	h	max 2,5	max 2,5	max 2,5	max 2,5
Условия окружающей среды					
Допустимый диапазон температур	°C	5...40	5...40	5...40	5...40
Температура воды макс.	°C	50	50	50	50
Давление воды в системе заполнения	MPa (bar)	1(10)	1(10)	1(10)	1(10)
Давление воды в промывной системе бака для грязной воды	MPa (bar)	1 (10)	1 (10)	1 (10)	1 (10)
Относительная влажность воздуха	%	20...90	20...90	20...90	20...90

		D 51	D 60	R 55	O 51
Подъем					
Уклон рабочей зоны макс.	%	2	2	2	2
Расчетные значения в соответствии с EN 60335-2-72					
Вибрация на руке/кисти	m/s ²	0,2	0,2	0,2	1,8
Погрешность K	m/s ²	0,2	0,2	0,2	0,2
Уровень звукового давления L _{рА} в режиме Eсо	dB(A)	62	62	62	62
Уровень звукового давления L _{рА} в нормальном режиме	dB(A)	65	65	65	65
Погрешность K _{рА}	dB(A)	2	2	2	2
Уровень звуковой мощности L _{WА} + погрешность K _{WА} в нормальном режиме	dB(A)	81	81	81	81

Сохраняется право на внесение технических изменений.

Гарантия

В каждой стране действуют соответствующие условия гарантии, установленные нашей дочерней сбытовой компанией. Возможные неисправности устройства в течение гарантийного срока мы устраняем бесплатно, если причина заключается в дефектах материалов или производственном браке. В случае возникновения претензий в течение гарантийного срока просьба обращаться с чеком о покупке в торговую организацию, продавшую изделие, или в ближайшую уполномоченную службу сервисного обслуживания.

(Адрес указан на обороте)

Дополнительную информацию о гарантии (при наличии) можно найти в области сервисного обслуживания на местном веб-сайте Kärcher в разделе «Загрузки».

Дата выпуска отображается на заводской табличке либо в формате ММ/YYYY, где ММ - месяц производства, YYY - год производства, либо в закодированном виде.

При этом отдельные цифры имеют следующее значение:

Пример: 30290

3 год выпуска

0 столетие выпуска

2 десятилетие выпуска

9 вторая цифра месяца выпуска

0 первая цифра месяца выпуска

Таким образом, в данном примере код 30290 означает дату выпуска 09 / (2) 023.

Декларация о соответствии стандартам ЕС

Настоящим заявляем, что упомянутое ниже изделие соответствует соответствующим положениям перечисленных директив и регламентов. При любых изменениях изделия, не согласованных с нашей компанией, данная декларация теряет свою силу. Производитель несет исключительную ответственность за выдачу этой декларации соответствия.

Изделие: Устройство для очистки полов

Тип: 1.533-xxx

Директивы и регламенты

2006/42/ЕС (+2009/127/ЕС)

2011/65/ЕС

2014/30/ЕС

2014/53/ЕС (TCU)

Примененные гармонизированные стандарты

EN 60335-1

EN 60335-2-29

EN 60335-2-72

EN 62311: 2008

EN 55012: 2007 + A1: 2009

EN 61000-6-3: 2007 + A1: 2011

EN IEC 61000-6-2: 2005

EN IEC 63000: 2018

EN 18031-1: 2024

TCU

EN 301 511 V12.5.1

EN 300 440 V2.1.1

EN 300 328 V2.2.2

EN 300 330 V2.1.1

Примененные национальные стандарты

Имя и адрес

Лицо, ответственное за ведение документации:

Ш. Райзер (S. Reiser)

Alfred Kärcher SE & Co. KG

Alfred-Kärcher-Str. 28 - 40

71364 Winnenden (Germany)

Тел.: +49 7195 14-0

Факс: +49 7195 14-2212



H. Jenner

Chairman of the Board of Management



S. Reiser

Manager Regulatory Affairs & Certification

г. Винненден, 01.07.2021

Нижеподписавшиеся лица действуют от имени и по доверенности Правления.

Alfred Kärcher SE & Co. KG

Alfred-Kärcher-Str. 28-40

71364 Winnenden (Germany)

Тел.: +49 7195 14-0

Факс: +49 7195 14-2212

Зміст

Загальні вказівки	336
Принцип роботи.....	336
Використання за призначенням	336
Охорона довкілля.....	336
Приладдя та запасні деталі.....	336
Комплект поставки	336
Вказівки з техніки безпеки	336
Опис пристрою	337
Чип-ключ	339
Монтаж.....	339
Введення в експлуатацію	340
Увімкнення пристрою.....	341
Підключення смартфона	341
Запит на технічне обслуговування	341
Експлуатація.....	341
Транспортування.....	344
Зберігання.....	344
Догляд та технічне обслуговування.....	344
Допомога в разі несправностей	346
Технічні характеристики	348
Гарантія.....	349
Декларація про відповідність стандартам ЄС.....	349

Загальні вказівки



Перед першим використанням пристрою ознайомитись з цією оригінальною інструкцією з експлуатації та вказівками з техніки безпеки, що додаються. Діяти відповідно до них. Зберігати обидві брошури для подальшого використання або для наступного власника.

Принцип роботи

Ця підлогомиша машина призначена для вологого прибирання рівних підлог. За допомогою регулювання кількості води, кількості мийного засобу, а також швидкості руху машина може бути налаштована на виконання відповідного завдання прибирання. Пристрій можна легко налаштувати на виконання певного завдання прибирання, вибравши відповідну програму прибирання. Робоча ширина і місткість баків для чистої і брудної води (див. главу «Технічні характеристики») забезпечують ефективне прибирання під час тривалого використання. Пристрій самохідний. Заряджати акумулятори можна за допомогою вбудованого зарядного пристрою. Зарядний пристрій може працювати з напругою 100-240 В.

Вказівка

Відповідно до виконуваного завдання пристрій може бути оснащений різним приладдям. Запитуйте наш каталог або відвідайте наш сайт в Інтернеті www.kaercher.com.

Використання за призначенням

Цей пристрій придатний для комерційного і промислового використання, наприклад в готелях, школах, лікарнях, фабриках, магазинах, офісах і приміщеннях, що здаються в оренду. Використовувати цей пристрій виключно відповідно до вказівок, що містяться в цій інструкції з експлуатації.

- Пристрій можна використовувати тільки для очищення вологостійких і стійких до полірування гладких підлог.
- Пристрій не придатний для очищення замерзлих підлог (наприклад, на холодильних складах).
- Пристрій розроблений для прибирання підлоги всередині приміщень і поверхонь під дахом.
- Пристрій придатний для використання в діапазоні температур 5-40 °С.
- Пристрій необхідно зберігати в захищеному від морозу місці.
- Пристрій не придатний для використання у вибухонебезпечному середовищі.

- Забороняється збирати пристроєм горючих газів, нерозведених кислот або розчинників. До таких речовин належать бензин, розріджувачі фарби чи мазут, вони можуть створювати вибухонебезпечні суміші, змішуючись із всмоктуваним повітрям. Ацетон, нерозведені кислоти та розчинники можуть пошкодити матеріали, що використовуються у пристрої.
- Реактивний металевий пил (наприклад, алюміній, магній, цинк) у сполуці з сильно лужними та кислотними засобами для чищення утворюють вибухонебезпечні гази.
- Пристрій не призначений для прибирання доріг загального користування.
- Враховувати допустиме навантаження на підлогу (див. главу «Технічні характеристики»).
- У пристрої дозволяється використовувати лише оригінальне приладдя та оригінальні запасні частини.
- Під час застосування зарядних пристроїв чи акумуляторних батарей дозволено використовувати лише компоненти, зазначені в інструкції з експлуатації. Можливість застосування інших компонентів повинна бути офіційно підтверджена виробником зарядного пристрою та/або акумуляторної батареї.

Охорона довкілля



Пакувальні матеріали придатні до вторинної переробки. Упаковку необхідно утилізувати без шкоди для довкілля.



Електричні та електронні пристрої містять цінні матеріали, які придатні до вторинної переробки, і часто компоненти, як-от батареї, акумулятори чи мастило, які у разі неправильного поводження з ними або неправильної утилізації можуть створити потенційну небезпеку для здоров'я людини та довкілля. Однак ці компоненти необхідні для належної експлуатації пристрою. Пристрої, позначені цим символом, забороняється утилізувати разом із побутовим сміттям.

Вказівки щодо компонентів (REACH)

Актуальні відомості про компоненти наведені на сайті: www.kaercher.de/REACH

Приладдя та запасні деталі

Слід використовувати лише оригінальне приладдя та оригінальні запасні частини, тому що саме вони гарантують безпечну та безперебійну експлуатацію пристрою. Інформація щодо приладдя та запасних частин міститься на сайті www.kaercher.com.

Комплект поставки

Під час розпакування пристрою перевірити комплектацію. У разі нестачі приладдя або ушкоджень, отриманих під час транспортування, слід повідомити про це торговельній організації, яка продала пристрій.

Вказівки з техніки безпеки

Перед першим використанням пристрою слід ознайомитися з цією інструкцією з експлуатації й брошурою, що додається, з вказівками з техніки безпеки під час роботи з щітковими мийними апаратами, № 5.956-251.0 і діяти відповідно до них.

⚠ ПОПЕРЕДЖЕННЯ

Пристрій може перевернутися

Небезпека травмування

Не використовуйте пристрій на похилих поверхнях.

⚠ ПОПЕРЕДЖЕННЯ

Небезпека нещасного випадку через неналежну експлуатацію

Можливе травмування людей.

Оператори мають пройти відповідний інструктаж із використання цього пристрою.

Пристрій дозволено експлуатувати тільки тоді, коли капот і все кришки закриті.

Запобіжні пристрої

⚠ ПОПЕРЕДЖЕННЯ

Небезпека травмування!

Серйозні травми через відсутність, модифікацію або неактивність запобіжних пристроїв.

Не ігноруйте, не видаляйте та не деактивуйте запобіжні пристрої. Запобіжні пристрої призначені для вашого захисту.

Аварійне вимкнення

Вказівка

Для негайного вимкнення витягнути чип-ключ (аварійне вимкнення).

Пусковий важіль

Якщо відпустити пусковий важіль, ходовий привод і щітковий привод вимкнуть.

Символи на пристрої



⚠ НЕБЕЗПЕКА

Процес заряджання

Ураження електричним струмом

Не знімайте захисні ковпачки з полюсів акумулятора.

Слідкуйте за правильним монтажем



УВАГА

Небезпека пошкодження

Вода пошкоджує всмоктувальну турбіну

Слідкуйте за тим, щоб вода не потрапляла в отвір, позначений цим символом.

Вказівки щодо акумулятора та зарядного пристрою

У версії Li-Ion встановлені літій-іонні акумулятори. До них застосовуються спеціальні критерії. Зняття, встановлення та перевірка несправних акумуляторів можуть здійснюватися лише сервісною службою Kärcher або спеціалістом. Інформацію щодо зберігання та транспортування можна отримати в сервісній службі Kärcher.

⚠ НЕБЕЗПЕКА

Модифікація та зміна пристрою заборонені.

Забороняється відкривати акумулятор, існує небезпека короткого замикання. Крім того, можуть виділятися подразнюючі пари або агресивні рідини.

Не надавайте акумулятор сильному сонячному випромінюванню, нагріванню та вогню. Існує небезпека вибуху.

Не користуйтеся зарядним пристроєм у

вибухонебезпечному середовищі.

Не використовуйте зарядний пристрій у забрудненому або вологому стані.

Забезпечте належну вентиляцію під час заряджання.

Небезпека вибуху. Поблизу акумулятора або в акумуляторній заборонено використання відкритого вогню, створення іскор чи паління.

Небезпека вибуху. Не кладіть інструменти або подібні предмети на акумулятор, тобто на виводи полюсів і міжелементні перемички.

⚠ ПОПЕРЕДЖЕННЯ

Перед кожним використанням перевіряйте пристрій та мережевий кабель на наявність пошкоджень. Не використовуйте пошкоджені пристрій та доручайте ремонт пошкоджених деталей тільки спеціалістам.

Зберігайте акумулятори та зарядний пристрій подалі від дітей.

Не заряджайте пошкоджені акумулятори. Замініть пошкоджені акумулятори у сервісній службі KÄRCHER.

Не викидайте пошкоджені акумулятор у побутове сміття. Повідомте сервісну службу KÄRCHER.

Уникайте контакту з рідиною, що витекла з пошкоджених акумуляторів. У разі випадкового контакту змийте рідину водою. У разі потрапляння в очі зверніться до лікаря.

⚠ ОБЕРЕЖНО

Обов'язково дотримуйтеся цієї інструкції з експлуатації. Дотримуйтеся норм законодавства щодо поводження з акумуляторами.

Напруга мережі повинна відповідати напрузі, зазначеній на заводській табличці пристрою.

Використовуйте зарядний пристрій лише для заряджання дозволених акумуляторних блоків.

Використовуйте акумулятор лише з цим пристроєм.

Забороняється і небезпечно використовувати його в інших цілях.

Попереджувальні символи

Під час роботи з акумуляторами дотримуйтеся наведених нижче попереджень.

	Дотримуйтеся вказівок в інструкціях до акумулятора, на акумуляторі та в цих інструкціях з експлуатації.
	Користуйтеся засобами захисту очей.
	Тримайте електроліт і акумулятори далі від дітей.
	Вибухонебезпечно
	Вогнища, іскри, відкрите полум'я та паління заборонені.
	Небезпека хімічного опіку!
	Перша допомога.
	Увага!
	Утилізація
	Не викидайте акумулятори в побутове сміття.

Опис пристрою

Огляд пристрою

Малюнок А

- 1 Каністра для мийного засобу (тільки версія DOSE)
- 2 Усмоктувальний шланг мийного засобу (тільки версія DOSE)
- 3 Заливний отвір бака для чистої води з кришкою та вбудованою вимірювальною чашею
- 4 Сітчастий фільтр турбіни
- 5 Тримач шланга
- 6 Шланг для чистої води
- 7 Заслінка для вентиляції бака
- 8 Елемент підведення води до системи промивання бака для брудної води
- 9 Поплавець
- 10 Фільтр для грубого бруду

- ① Опорна напрямна для Homebase
- ② Акумулятор
- ③ Тримач для мопу
- ④ Очищувальна головка R
- ⑤ Планка розподілу води
- ⑥ Регулятор кількості води (тільки версія Good)
- ⑦ Місце для встановлення комплекту для очищення Homebase Box
- ⑧ Кришка бака для брудної води
- ⑨ Тримач для смартфона
- ⑩ Пульт керування
- ⑪ Бак для брудної води
- ⑫ *Наповнювальна система для чистої води
- ⑬ Індикатор рівня заповнення й зливальний шланг для чистої води
- ⑭ Заглиблена ручка для підняття бака для брудної води
- ⑮ Кнопка для заміни щітки (очищувальна головка R)
- ⑯ Контейнер для крупного сміття (очищувальна головка R)
- ⑰ Бак для чистої води
- ⑱ Заводська табличка
- ⑲ Затискний важіль всмоктувальної планки
- ⑳ Всмоктувальна планка
- ㉑ Важіль опускання всмоктувальної планки
- ㉒ Педаль для підйому/опускання очищувальної головки
- ㉓ Відсік для зберігання
- ㉔ Всмоктувальний шланг
- ㉕ Кришка бака для чистої води з фільтром
- ㉖ Гачки для мережевого кабелю
- ㉗ Зливний шланг для брудної води з дозувальним пристроєм
- ㉘ Ручка-штовхач
- ㉙ Пусковий важіль
- ㉚ Циліндричні щітки (очищувальна головка R)
- ㉛ Педаль заміни щіток (очищувальна головка D)
- ㉜ Дискова щітка (очищувальна головка D)
- ㉝ Очищувальна головка D 51
- ㉞ Поворотна ручка нахилу щітки (очищувальна головка D 51)
- ㉟ USB-порт
- ⓫ Місце зберігання всмоктувальної планки
- ⓬ Очисна головка D 60
- ⓭ Кріплення головки щітки
- ⓮ Очищувальна головка O 51
- ⓯ Приводна тарілка і пад
- ⓰ Ручка

* опція, ** не входить до комплекту поставки

Кольорове маркування

Компоненти пристрою, призначені для керування або технічного обслуговування користувачем, позначені жовтим кольором.

Пульт керування

Малюнок В

- ① Перемикач програм
- ② Пусковий важіль
- ③ * Кнопка дозування води
- ④ Дисплей
- ⑤ Полиця для смартфона
- ⑥ Тримач для смартфона
- ⑦ Кнопка швидкості
- ⑧ * Кнопка дозування мийного засобу
- ⑨ Кнопка «+»
- ⑩ Кнопка «-»
- ⑪ Чип-ключ
Білий – оператор
Червоний – сервісний технік

* Опція

Перемикач програм

Малюнок С

- ① 0
Пристрій вимкнено.
- ② РЕЖИМ ЕСО
Вологе прибирання підлоги й усмоктування брудної води з меншим використанням ресурсів (зменшене число обертів щітки, зменшена потужність всмоктування, зменшене дозування мийного засобу та води).
- ③ НОРМАЛЬНИЙ РЕЖИМ
Вологе прибирання підлоги й усмоктування брудної води.
- ④ ІНТЕНСИВНИЙ РЕЖИМ
Вологе прибирання підлоги (зі збільшеним дозуванням мийного засобу та води) й усмоктування брудної води.















Тримач всмоктувальної планки

Під час руху вузькими місцями або для зберігання всмоктувальну планку можна демонтувати та підвісити на краю пристрою.

Малюнок D

- ① Місце для зберігання всмоктувальної планки (край пристрою)
- ② Всмоктувальна планка

Символи на пристрої

- | | |
|---|---|
|  | Мережевий кабель для зарядного пристрою |
|  | Точка кріплення |
|  | *Тримач для швабри |
|  | * Заливання чистої води |
|  | Рівень заповнення бака для чистої води 25 % |
|  | Рівень заповнення бака для чистої води 50 % |
|  | Рівень заповнення бака для чистої води 100 % |
|  | Педаль заміни щіток (BD)
Кнопка зміни щіток (BR) |
|  | Налаштування нахилу щітки (тільки очищувальна головка D 51) |
|  | Зливання брудної води
Зливання чистої води |
|  | Знімання контейнера для крупного бруду |
|  | Піднімання/опускання очищувальної головки |
|  | Рух уперед |
|  | Рух назад |

Чип-ключ

Чип-ключ призначений для вмикання пристрою та розблокування певних функцій пристрою.

● Жовтий: оператор

Пристроєм можна користуватися. Можна змінювати всі налаштування програм очищення, дозволених для цього ключа за допомогою додатка для смартфона.

● Сірий: майстер

Пристроєм можна користуватися. Можна змінювати всі налаштування програм очищення, доступних для пристрою.

Монтаж

Розвантаження пристрою

⚠ ОБЕРЕЖНО

Небезпека пошкодження під час переміщення приладу
Прилад не можна експлуатувати з піднятою головою щітки, оскільки це може призвести до пошкодження або виходу з ладу блоку для миття.

Перед розвантаженням або переміщенням опустити головку щітки.

1. Викрутити гвинти на транспортувальних кріпленнях.

Малюнок Е

Малюнок F

① Транспортувальне кріплення

2. Зняти транспортувальні кріплення.

3. Зрушити пристрій з палети вперед.

Встановлення всмоктувальної планки

1. Підняти обидва затискних важеля.

Малюнок G

① Всмоктувальний шланг

② Підвіска всмоктувальної планки

③ Всмоктувальна планка

④ Затискний важіль

2. Вставити всмоктувальну планку в підвіску всмоктувальної планки.

3. Опустити обидва затискних важеля.

Встановлення щіток

1. Встановлення щіток описане в главі «Роботи з технічного обслуговування».

Акумулятори

Рекомендовані акумулятори

УВАГА

Небезпека пошкодження

Акумулятори можуть бути замінені лише акумуляторами з тією ж технологією.

Свинцеві акумулятори не можна замінювати літій-іонними акумуляторами.

Літій-іонні акумулятори не можна замінювати свинцевими акумуляторами.

Свинцеві акумулятори:

Опис	№ для замовлення
Комплект 76 А год – не потребує технічного обслуговування, 24 В	2.815-099.0
Комплект 105 А-год – не потребує технічного обслуговування, 24 В	2.815-100.0
Комплект 115 А-год – не потребує технічного обслуговування, 24 В	2.815-091.0
Комплект 80 А-год – не потребує технічного обслуговування, 24 В	2.815-090.0

Для роботи пристрою необхідно 2 акумулятори.

Літій-іонні акумулятори:

Опис	№ для замовлення
80 А год, 25,6 В	6.654-454.0
90 А-год, 25,6 В	6.654-558.0

Для роботи пристрою необхідно 1 акумулятор.

Максимальні розміри акумулятора

Довжина	350
Ширина	355
Висота	290

Установлення і підключення акумуляторів

Вказівка

У версії пристрою з літій-іонним акумулятором акумулятор вже встановлено та підключено.

⚠ НЕБЕЗПЕКА

Небезпека загоряння й вибуху!

Не класти інструменти або подібні предмети на акумулятор. Небезпека короткого замикання й вибуху.

Не палити та уникати відкритого вогню.

Приміщення, в яких заряджаються акумулятори, повинні добре провітрюватися, оскільки під час заряджання утворюється сильно вибуховий газ.

⚠ ПОПЕРЕДЖЕННЯ

Небезпека травмування через перекидання пристрою!

Пристрій може перекинутися під час демонтажу та встановлення акумуляторів.

Під час демонтажу і встановлення акумуляторів переконайтеся в стійкому положенні пристрою.

УВАГА

Небезпека пошкодження електронного блока керування!

Електронний блок керування може бути пошкоджений через неправильну полярність контактів акумуляторів.

Під час приєднання акумулятора стежити за правильною полярністю.

⚠ ПОПЕРЕДЖЕННЯ

Небезпека для життя через пожежу або вибух у разі глибокого розрядження акумуляторів!

Неправильне заряджання глибоко розряджених акумуляторів може призвести до пожежі.

Не експлуатувати пристрій, якщо акумулятор глибоко розряджений.

Перед використанням системи переконайтеся, що акумулятор заряджений.

1. Пересунути пристрій вперед приблизно на 2 м, щоб напрямні ролики були обернені назад.

2. Відкинути убік та наверх бак для брудної води, тримаючи його за заглиблену ручку.

3. Вставити акумулятори у відсік.

4. Підключити акумулятори:

а Вставити прокладки.

Малюнок H

① Прокладка 340x40x10 (9.763-222.0)

② З'єднувальний кабель

③ Акумулятор

④ 80 А-год: прокладка 295x94x10 (5.642-034.0)
115 А-год: прокладка 295x94x23 (5.642-033.0)

⑤ Кабель підключення акумулятора (-)

⑥ Кабель підключення акумулятора (+)

б З'єднати обидва акумулятори з'єднувальним кабелем.

с Приєднати кабелі підключення до ще вільних полюсів акумулятора (+) і (-).

5. Опустити бак для брудної води.

Активация літій-іонного акумулятора

Літій-іонні акумулятори постачаються у режимі транспортування і повинні бути активовані перед введенням пристрою в експлуатацію.

1. Зарядити акумулятор (див. «Введення в експлуатацію/заряджання акумулятора»), це завершить режим транспортування.

Демонтаж акумулятора

⚠ ПОПЕРЕДЖЕННЯ

Небезпека травмування та пошкодження під час демонтажу і встановлення акумуляторів через перекидання пристрою!

Травми та матеріальні збитки

Під час демонтажу і встановлення акумуляторів слідкуйте за стійким положенням пристрою.

⚠ ПОПЕРЕДЖЕННЯ

Перекидання пристрою

Небезпека травмування, небезпека пошкодження

Знімати акумулятори лише тоді, коли на пристрої встановлена очищувальна головка.

1. Встановити перемикач програм в положення «0».
2. Витягти чип-ключ.
3. Спорожнити бак для брудної води.
4. Пересунути пристрій вперед при бл. на 2 м, щоб напрямні ролики були обернені назад.
5. Відкинути убік та наверх бак для брудної води, тримаючи його за заглиблену ручку.
6. Від'єднати кабель від клеми негативного полюса акумулятора.
7. Від'єднати кабелі, що залишилися, від акумуляторів.
8. Видалити прокладки.
9. Вийняти акумулятори.
10. Використані акумулятори слід утилізувати відповідно до чинних правил.

Введення в експлуатацію

Налаштування зарядної кривої

Перед першим запуском, після сервісного скидання або у разі переходу на інший тип акумулятора необхідно налаштувати зарядну характеристику.

⚠ НЕБЕЗПЕКА

Небезпека випадкового запуску пристрою

Небезпека травмування

Перед виконанням будь-яких робіт на пристрої виймати наконечник свічки запалювання або від'єднати акумулятор.

УВАГА

Небезпека пошкодження акумулятора

Неправильна зарядна характеристика може вплинути на строк служби та зарядну ємність акумулятора.

Переконайтеся, що в машині вибрано відповідну характеристику акумулятора.

Під час заряджання обрану характеристику акумулятора можна побачити на дисплеї або в додатку в розділі «Стан пристрою».

Вказівка

Зарядну характеристику можна налаштувати тільки в сервісній службі Kärcher.

Характеристики акумуляторів доступні для таких акумуляторів:

- EXIDE GF12105V
- HOPPECKE TB115
- EXIDE GF12076V
- EXIDE FF12080W
- TROJAN 27TMX
- HOPPECKE TB80
- ZENITH L120185

Вказівка

Для того, щоб мати можливість використовувати інші акумулятори, сервісна служба Kärcher може створити індивідуальну характеристику акумулятора. Для цього потрібно надати відповідні параметри акумулятора.

Заряджання акумулятора

⚠ НЕБЕЗПЕКА

Небезпека травмування від зарядного пристрою!

Ураження електричним струмом через неправильне використання зарядного пристрою!

Дотримуватися напруги мережі і номіналу запобіжника, зазначених на заводській табличці пристрою.

Зарядний пристрій використовувати лише в сухих приміщеннях з достатньою вентиляцією.

Вбудований зарядний пристрій має електронну систему керування і підходить для всіх рекомендованих акумуляторів, він автоматично завершує процес заряджання.

Вказівка

Використовуючи швидкий зарядний пристрій, час заряджання можна скоротити до 2,5 годин (тільки для літій-іонної версії).

Вказівка

Для кожного типу встановленого акумулятора необхідно налаштувати відповідну зарядну характеристику.

Під час заряджання вбудований акумулятор відображається на дисплеї.

Середній час заряджання становить макс. 14 годин.

Пристрій не може використовуватися під час заряджання.

Вказівка

Пристрій оснащений захистом від глибокого розрядження, тобто, якщо під час роботи досягається припустиме найменше значення ємності, двигун щітки та турбіна вимикаються.

1. Перемістити пристрій безпосередньо до зарядного пристрою, уникаючи похилих поверхонь.
2. Вставити штепсельну вилку кабелю підключення в розетку.
3. Заряджати доти, доки дисплей не покаже повний заряд.

Акумулятори, що не обслуговуються (заливні акумулятори)

⚠ НЕБЕЗПЕКА

Ризик хімічних опіків внаслідок витоку електроліту!

Заливайте воду в акумулятор лише після його розрядження.

Під час роботи з електролітом використовуйте захисні окуляри та у разі потрапляння брызг електроліту на шкіру або одяг негайно змийте їх водою.

УВАГА

Небезпека пошкодження акумуляторів!

У разі використання води з добавками гарантія на акумулятор втрачається.

Для заливання в акумулятори використовувати лише дистильовану або знесолену воду (EN 50272-T3).

Не використовуйте добавки інших виробників або поліпшувачі засоби.

1. За годину до закінчення процесу заряджання додати дистильовану воду. При цьому дотримуватися правильного рівня електроліту відповідно до маркування на акумуляторі.
Наприкінці процесу заряджання всі акумуляторні елементи повинні «кипіти».

Увімкнення пристрою

1. Вставити чип-ключ на панелі керування.
2. Установити перемикач програм на програму очищення.
На дисплеї послідовно відображаються:
 - Логотип Kärcher
 - Час до наступного обслуговування в годинах
 - Рівень заряду акумулятора та робочі години
 - Версія ПЗ
 - Індикації робочого стану

Малюнок I

- ① Рівень заряду акумулятора
- ② Налаштоване дозування води (тільки для пристроїв з електричним водяним клапаном)
- ③ Налаштована швидкість
- ④ Налаштоване дозування мийного засобу (тільки для версії пристрою DOSE)

Пристрій готовий до роботи.

Підключення смартфона

За допомогою додатка «Machine Connect» на смартфоні, підключеному до пристрою, можна використовувати розширені функції пристрою:

- налаштування типу очищувальної головки
- налаштування максимальної швидкості транспортування
- вимкнення/увімкнення USB-порту
- налаштування часу роботи щітки(-ок) за інерцією
- налаштування часу роботи системи всмоктування за інерцією
- увімкнення/вимкнення дозування води залежно від швидкості
- керування правами, що надає жовтий чип-ключ
- відновлення заводських налаштувань

Вказівка

Можливі функції залежать від версії пристрою.

1. Відсканувати QR-код на пристрої за допомогою смартфона.

Малюнок J

- ① КОД
 - ② Символ Bluetooth®
2. Встановити і запустити додаток «Machine Connect» на смартфоні.
 3. Вставити чип-ключ на панелі керування.
 4. Одночасно натиснути й утримувати протягом 3 секунд кнопки «+» та «-» на панелі керування пристрою.

Вказівка

Під час підключення на панелі керування блимає символ Bluetooth®.

5. Дотримуватись інструкцій у додатку на смартфоні щодо підключення.
6. Функції додатка пояснюються на смартфоні.

Вказівка

Якщо смартфон підключено до пристрою, символ Bluetooth світитиметься постійно.

Вказівка

Мобільний телефон можна підключити до USB-порту пристрою для заряджання акумулятора.

Запит на технічне обслуговування

Після закінчення певного періоду роботи на дисплеї з'являється запит на виконання різних робіт з технічного обслуговування:

Запит	Інтервал (години)
ОЧИЩЕННЯ ФІЛЬТР ВСМОКТУВАННЯ	10
ОЧИЩЕННЯ ВСМОКТ. ПЛАНКА	20
ОЧИЩЕННЯ ФІЛЬТРУВАТИ ВОДУ	50
ПЕРЕВІРИТИ ЗНОС ЩІТКИ	100
ПЕРЕВІРИТИ УСМОКТ. КРАЙКА	100

1. Виконати зазначену роботу з технічного обслуговування.
2. Для підтвердження натисніть будь-яку кнопку на панелі керування.
Запит скидається та знову відображається після закінчення інтервалу.

Експлуатація

⚠ НЕБЕЗПЕКА

Небезпечна ситуація під час роботи

Небезпека травмування

У разі виникнення небезпеки відпустити пусковий важіль.

Втрата стійкості

Небезпека травмування

Натискайте педаль для підйому/опускання очищувальної головки лише однією ногою. Другою ногою міцно та надійно стійте на підлозі.

Заливання робочих рідин

Заливання чистої води

1. Відкрити замок бака для чистої води.
2. Наповнити чистою водою (максимум 50 °C) до нижнього краю заливного патрубку.
Вказівка: шланг для чистої води може бути закріплений під час наповнення в тримачі шланга.
3. Закрити замок бака для чистої води.

Заливання чистої води за допомогою шланга

1. Витягти шланг із пристрою.
2. Приєднати кінець заливного шланга до водопровідного крану.
3. Зняти кришку бака для чистої води.
4. Відкрити кран (температура води макс. 50 °C).
5. Контролювати рівень наповнення бака для чистої води через заливний отвір.
6. Закрити кран, коли рівень наповнення досягне нижнього краю заливного патрубку.
7. Встановити кришку бака для чистої води.
8. Від'єднати шланг від крана.
9. Вставити шланг в пристрій.

Заливання чистої води за допомогою системи заповнення

1. Під'єднати водяний шланг до з'єднувального патрубку системи заповнення (максимальна температура води 50 °C).
2. Відкрити патрубок для підведення води.
3. Слідкувати за пристроєм; автоматика заповнення зупиняє подачу води, якщо бак для чистої води повний.
4. Закрити лінію водопостачання.
5. Зняти водяний шланг.

Вказівки щодо мийних засобів

УВАГА

Небезпека пошкодження у разі використання непридатних мийних засобів та засобів для догляду!

Матеріальні збитки

Використовуйте тільки мийні засоби та засоби для догляду, рекомендовані Kärcher. Використання невідповідних мийних засобів та засобів для догляду може призвести до пошкодження приладу, а також підлоги та поверхонь.

Дотримуйтеся передбачених цілей використання та паспортів безпеки мийних засобів та засобів для догляду. Ніколи не використовуйте легкозаймисті мийні засоби та засоби для догляду та ті, які сильно піняться або містять розчинники, соляну чи фтористоводневу кислоту.

Вказівка

Не використовувати сильно пінливі миючі засоби.

Рекомендовані мийні засоби

Застосування	Мийний засіб
Повсякденне прибирання всіх водостійких підлог	CA 50 C RM 756
Повсякденне прибирання з використанням засобів для догляду	RM 746 RM 780
Повсякденне та генеральне прибирання промислових підлогових покриттів	RM 69
Повсякденне прибирання глянцевого підлогових покриттів	RM 755
Повсякденне та генеральне прибирання керамічної плитки	RM 753
Повсякденне та генеральне прибирання кислотостійких підлогових покриттів	RM 751
Прибирання і дезінфекція	RM 732
Генеральне прибирання всіх стійких до лугів підлогових покриттів	RM 752
Генеральне прибирання та зачищення підлогових покриттів, чутливих до лугів	RM 754

Додавання мийного засобу з дозувальним пристроєм

Лише для варіанта DOSE:

На шляху до очищувальної головки до чистої води через дозатор додається мийний засіб.

1. Залити мийний засіб у каністру для мийного засобу.

Вказівка

За допомогою дозатора можна додати не більше ніж 3 % мийного засобу. Для більшого дозування мийний засіб має додаватися в бак для чистої води.

УВАГА

Небезпека засмічення

У разі додавання мийного засобу в бак для чистої води мийний засіб може засохнути та порушити роботу дозувального пристрою.

Після додавання мийного засобу в бак для чистої води промийте пристрій чистою водою: виберіть програму очищення із застосуванням води, встановіть найбільшу кількість води і встановіть дозування мийного засобу на 0.

Додавання мийного засобу без дозувального пристрою

1. Залити мийний засіб в бак для чистої води.

Вказівка

Кришка заливного отвору усередині має шкалу і може використовуватися для вимірювання кількості мийного засобу.

Налаштування дозування мийного засобу

У версії пристрою DOSE мийний засіб додається до чистої води на шляху до очищувальної головки.

Дозування мийного засобу можна налаштувати окремо для кожної програми очищення.

1. Вставити чип-ключ на панелі керування.
2. За допомогою перемикача програм вибрати програму очищення, для якої потрібно налаштувати дозування.
3. Натиснути кнопку дозування мийного засобу.
4. Налаштувати потрібну дозу мийного засобу за допомогою кнопок «+» та «-».
5. Щоб прийняти налаштування, зачекати 3 секунди або натиснути одну з інших кнопок.

Налаштування кількості води

1. Налаштувати кількість води залежно від забруднення підлогового покриття.

Вказівка

Перші спроби очищення виконувати з невеликою кількістю води. Поступово збільшувати кількість води, поки не буде досягнуто бажаного результату.

Вказівка

За порожнього бака для чистої води очищувальна головка продовжує працювати без подачі рідини.

Ручний водяний клапан

Пристрій з ручним водяним клапаном обладнаний регулятором дозування води праворуч від панелі керування.

1. Встановити регулятор дозування води на потрібне значення.

Вказівка

Змочування щітки активне лише за опущеної очищувальної головки та натиснутого пускового важеля.

Електричний водяний клапан

Прилад з електричним водяним клапаном обладнаний кнопкою дозування води на панелі керування.

Дозування води можна налаштувати окремо для кожної програми очищення.

1. Вставити чип-ключ на панелі керування.
2. За допомогою перемикача програм вибрати програму очищення, для якої потрібно налаштувати дозування.
3. Натиснути кнопку дозування води.
4. За допомогою кнопок «+» та «-» налаштувати потрібну дозу води.
5. Щоб прийняти налаштування, зачекати 3 секунди або натиснути одну з інших кнопок.

Вказівка

Змочування щітки активне лише за опущеної очищувальної головки та натиснутого пускового важеля.

Налаштування нахилу всмоктувальної планки

Нахил повинен бути налаштований так, щоб усмоктувальні крайки всмоктувальної планки рівномірно притискалися до підлоги по всій довжині.

1. Розмістити пристрій на поверхні без нахилу.
2. Вибрати програму «Відсмоктування».
3. Трохи пересунути пристрій вперед. Вміст усмоктувальної планки зливається.
4. Проконтролювати значення водяного рівня.

Малюнок К

- ① Гвинт
- ② Гайка
- ③ Рівень
5. Ослабити гайку М 12, утримуючи шестигранний гвинт М 10 вилкоподібним гайковим ключем.
6. Установити гвинт таким чином, щоб індикатор рівня знаходився між двома рисками.
7. Затягнути гайку М 12, утримуючи шестигранний гвинт М 10 вилкоподібним гайковим ключем.

8. Щоб перевірити нове налаштування, у режимі всмоктування перемістити пристрій на невелику відстань уперед, опустивши всмоктувальну планку й слідкуючи за рівнем. За необхідності повторити процес налаштування.

Налаштування висоти

Регулювання висоти впливає на вигин усмоктувальних крайок при контакт з підлогою.

Вказівка

Стандартне налаштування: 3 підкладні шайби над і 3 підкладні шайби під усмоктувальною планкою.

Нерівна підлога: 5 підкладних шайб над і 1 підкладна шайба під усмоктувальною планкою.

Дуже гладка підлога: 1 підкладна шайба над і 5 підкладних шайб під усмоктувальною планкою.

1. Викрутити гайку.

Малюнок L

- ① Гайка
 - ② Підкладна шайба
 - ③ Дистанційний ролик з тримачем
2. Помістити потрібну кількість підкладних шайб між усмоктувальною планкою та дистанційним роликом.
 3. Решту шайб покласти поверх дистанційного ролика.
 4. Нагвинтити й затягнути гайку.
 5. Повторити процедуру на другому дистанційному ролику.

Вказівка

Установити два дистанційні ролики на однаковій висоті.

Налаштування бічного відведення щітки

(Тільки для очищувальної головки D 51)

Якщо під час прибирання пристрій відводиться убік, це можна виправити, відрегулювавши нахил щітки.

Вказівка

Після зміни щітки/паду може знадобитися нове налаштування бічного відведення.

1. Відрегулювати поворотну ручку нахилу щітки, щоб пристрій рухався прямо.

Малюнок M

- ① Поворотна ручка нахилу щітки

Увімкнення пристрою

1. Встановити замковий вимикач в положення «1». На дисплеї послідовно відображається таке:
 - час до наступного обслуговування;
 - версія програмного забезпечення, блок керування;
 - рівень заряду акумулятора і кількість робочих годин.

Рух

Вказівка

Пристрій виконаний таким чином, що очищувальна головка справа виступає. Це дозволяє працювати з гарним оглядом в місцях поруч із краями.

1. Вставити чип-ключ.
2. Підняти важіль опускання всмоктувальної планки.
3. Опустити педаль для підйому/опускання очищувальної головки і зафіксувати праворуч.
4. Установити перемикач програм на будь-яку програму.

⚠ ОБЕРЕЖНО

Небезпека пошкодження під час переміщення приладу
Прилад не можна експлуатувати з піднятою головою щітки, оскільки це може призвести до пошкодження або виходу з ладу блоку для миття.

Перед розвантаженням або переміщенням опустить головку щітки.

5. Рухати пристрій.
 - a Натиснути пусковий важіль вперед. Пристрій рухається вперед.
 - b Натиснути пусковий важіль назад. Пристрій рухається назад.

Вказівка

Пристрій починає рухатися тільки тоді, коли пусковий важіль пересувається на 5°.

6. Відпустити пусковий важіль.

Пристрій зупиниться.

Прибирання

УВАГА

Небезпека пошкодження

Якщо пристрій застосовувати на одному місці протягом тривалого часу, підлогове покриття може бути зіпсоване. Забороняється експлуатувати пристрій на одному місці.

1. Вставити чип-ключ.
2. Установити перемикач програм на потрібну програму очищення.
3. Натиснути важіль опускання всмоктувальної планки вниз.
4. Натиснути педаль для підйому/опускання очищувальної головки вниз, зрушити вліво й потім дати піднятися вгору.
5. Натиснути пусковий важіль вперед і рухатись поверхнею, яку потрібно очистити.

Вказівка

Якщо бак для брудної води заповнений, поплавець закриває отвір для всмоктування, а всмоктувальна турбіна працює з підвищеним числом обертів. У цьому випадку вимкнути всмоктування і перемістити пристрій для спорожнення бака для брудної води.

Завершення роботи

Завершення прибирання

1. Повернути регулятор кількості води в положення «OFF» (не у версії DOSE).
2. Відпустити пусковий важіль.
3. Натиснути педаль для підйому/опускання очищувальної головки вниз і зафіксувати праворуч.
4. Перемістити машину на коротку відстань. Залишкова вода всмоктується.
5. Підняти важіль опускання всмоктувальної планки.

Зливання брудної води

⚠ ПОПЕРЕДЖЕННЯ

Забруднення довкілля!

Забруднення довкілля через неправильну утилізацію в каналізацію.

Дотримуватись місцевих правил обробки стічних вод.

1. Вийняти із тримача зливний шланг та помістити його в призначений для цього збірник води.

Малюнок N

2. Стиснути або перегнути зливний шланг у потрібному місці.
3. Відкрити кришку зливної шланга.
4. Злити брудну воду. Регулювати кількість води стисненням або перегинанням.
5. Промити бак для брудної води чистою водою.

Система промивання бака для брудної води

1. Вийняти із тримача зливний шланг для брудної води та опустити його в призначений для цього збірник води.
2. Відкрити кришку дозатора на зливному шлангу.
3. Відкрити кришку бака для брудної води.
4. Зняти гнучку кришку з системи промивання.
5. Під'єднати шланг до системи промивання.

Малюнок O

- ① Кришка
 - ② Заслінка для вентиляції бака
 - ③ Елемент підведення води до системи промивання
6. Закрити кришку бака для брудної води.
 7. Відкрити подачу води та промивати бак для брудної води прибіл. 30 секунд. Якщо потрібно, повторити процес промивання 2-3 рази.
 8. Перекрити подачу води та від'єднати шланг від пристрою.

9. Знову встановити гнучку кришку на вхід води системи промивання.
10. Закрити кришку бака для брудної води. При цьому натиснути заслінку для вентиляції баку таким чином, щоб залишилась шпарина, а бак для брудної води міг висохнути.
11. Вставити зливний шланг для брудної води в тримач і закрити кришку дозувального пристрою.

Зливання чистої води на кришці

1. Відкрити кришку бака для чистої води.
2. Злити чисту воду.
3. Очистити фільтр.
4. Установити кришку бака для чистої води.

Зливання чистої води на покажчику рівня

1. Зняти шланг покажчика рівня з тримача та опустити вниз.
2. Знову встановити шланг.

Спорожнення контейнера для крупного сміття

(Тільки для очищувальної головки R)

1. Підняти й витягти контейнер для крупного сміття.

Малюнок P

- ① Контейнер для крупного сміття
2. Спорожнити контейнер для крупного бруду та, якщо потрібно, очистити.
3. Установити контейнер для крупного бруду на місце.

Зупинення пристрою

1. Установити перемикач програм у положення «0».
2. Витягти чип-ключ.
3. Натиснути важіль для підйому/опускання очищувальної головки вниз і зафіксувати праворуч.
4. Підняти важіль опускання всмоктувальної планки.
5. Зафіксувати пристрій від скочування.
6. Закрити кришку бака для брудної води. Натиснути на заслінку для вентиляції баку так, щоб вона зафіксувалась у канавці бака для чистої води, щоб бак для брудної води міг висохнути.
7. За необхідності зарядити акумулятор.

Транспортування

⚠ НЕБЕЗПЕКА

Рух на похилих поверхнях

Небезпека травмування

Експлуатувати пристрій для завантаження й вивантаження на підйомах дозволяється, лише якщо не перевищується максимальне значення ухилу (див. главу «Технічні дані»).

Рухатися повільно.

⚠ ОБЕРЕЖНО

Недотримання ваги

Небезпека травмування та пошкодженнь

Враховувати вагу пристрою під час транспортування.

Завантажуйте пристрій лише з порожніми баками для брудної та чистої води.

Завантажуйте пристрій лише за допомогою другої людини або з використанням приводу ходової частини.

1. Натиснути педаль для підйому/опускання очищувальної головки вниз і зафіксувати праворуч.
2. Вийняти щітки, щоб уникнути пошкодження.
3. Зняти всмоктувальну планку з пристрою.
4. Під час транспортування автомобілем слід закріплювати пристрій кріпильними провусинами згідно з чинними директивами для попередження його ковзання та перевертання.

Малюнок Q

Зберігання

⚠ ОБЕРЕЖНО

Небезпека травмування та пошкодження у разі недотримання ваги

Під час зберігання враховувати вагу пристрою.

УВАГА

Небезпека пошкодження під час морозу!

Матеріальні збитки

Повністю вилийте з пристрою чисту та брудну воду. Не повністю злита вода може пошкодити пристрій у разі замерзання.

Завжди захищайте пристрій від морозу під час експлуатації, транспортування та зберігання.

-
- Цей пристрій має зберігатися лише у приміщеннях.
- Перед тривалим строком зберігання слід повністю заряджати акумулятори.
- Необхідно повністю заряджати акумулятори не рідше одного разу на місяць під час зберігання.

Догляд та технічне обслуговування

⚠ НЕБЕЗПЕКА

Ненавмисний запуск пристрою

Небезпека травмування

Установити перемикач програм у положення «0».

Перед виконанням будь-яких робіт на пристрої виймати чип-ключ.

Витягти штепсельну вилку зарядного пристрою.

- Злити забруднену та чисту воду та утилізувати.

Перевірка техніки безпеки / договір технічного обслуговування

Ви можете домовитися зі своїм дилером про регулярне проведення перевірки техніки безпеки або укласти договір про технічне обслуговування. Рекомендуємо звернутися за консультацією.

Періодичність технічного обслуговування

Після кожного використання

УВАГА

Небезпека пошкодження!

Небезпека пошкодження пристрою через неправильне очищення.

Не мийте пристрій водою під тиском і не використовуйте агресивні мийні засоби.

- Злити брудну воду.
- Очистити бак для брудної води за допомогою системи промивання баку.
- Зняти фільтр для грубого бруду з баку для брудної води та очистити його.
- Перевірити захисний фільтр турбіни, зняти, якщо необхідно, і очистити.
- Очистити пристрій зовні, використовуючи для цього вологу ганчірку, змочену в м'якому лужному розчині.
- Тільки очищувальна головка R: Вийняти та спорожнити контейнер для крупного сміття.
- Тільки очищувальна головка R: Очистити планку розподілу води.
- Очистити всмоктувальні крайки, перевірити їх на зношення, за необхідності замінити.
- Очистити очищувальні крайки на очищувальній головці, перевірити їх на зношення, за необхідності замінити.
- Очистити щітки, перевірити їх на зношення, за необхідності замінити.
- Закрити кришку бака для брудної води. При цьому натиснути заслінку для вентиляції баку таким чином, щоб залишилась шпарина, а бак для брудної води міг висохнути.
- Зарядити акумулятор.

Свинцевий акумулятор:

- Якщо акумулятор заряджений менше ніж на 50 %, зарядити його повністю і без перерв.
- Якщо акумулятор заряджений більше ніж на 50 %, зарядити його лише тоді, якщо наступного разу передбачається використання повного заряду акумулятора.

Літій-іонний акумулятор:

- Якщо потрібно, зарядити.

Щомісяця

- Спорожнити та промити бак для чистої води.
- Очистити фільтр чистої води.
- Очистити поплавець.
- Якщо пристрій зі свинцевим акумулятором тимчасово виведено з експлуатації: Виконати вирівнювальне зарядження акумулятора.
- Перевірити полюсні виводи акумуляторів на окислення, за необхідності очистити за допомогою щітки. Перевірити міцність кріплення з'єднувальних кабелів.
- Очистити ущільнення між баком для брудної води і кришкою і перевірити на герметичність, за необхідності замінити.
- Тільки очищувальна головка R: Прочистити канал щітки.
- Тільки очищувальна головка R: Зняти планку розподілу води з очищувальної головки й очистити канал подачі води.
- Перевірити щільність електроліту в елементах обслуговуваних свинцевих акумуляторів.
- Поміщати пристрій на тривале зберігання з повністю зарядженими акумуляторами. Повністю заряджати акумулятор не рідше одного разу на місяць.

Щорічно

- Забезпечити проведення приписаного огляду сервісною службою.

Роботи з технічного обслуговування

Очищення фільтра для грубого бруду

1. Відкрити кришку бака для брудної води.

Малюнок R

- ① Фільтр для грубого бруду
2. Зняти фільтр для грубого бруду, потягнувши його вгору.
3. Промити фільтр для грубого бруду проточною водою.
4. Вставити фільтр для грубого бруду в бак для брудної води.

Очищення планки розподілу води

1. Натиснути фіксувальний важіль вліво, одночасно знімаючи планку розподілу води з очищувальної головки.

Малюнок W

- ① Планка розподілу води
- ② Фіксувальний важіль
2. Зняти планку розподілу води з очищувальної головки.
3. Очистити планку розподілу води.
4. Вставити ліву сторону планки в очищувальну головку.
5. Повернути планку розподілу води до очищувальної головки та зафіксувати її з правого боку.

Очищення фільтра чистої води

1. Злити чисту воду.
2. Відкрутити кришку бака для чистої води.

Малюнок S

- ① Фільтр чистої води
- ② Кришка бака для чистої води
3. Зняти фільтр чистої води та промити чистою водою.
4. Вставити фільтр чистої води.
5. Встановити кришку бака для чистої води.

Переставлення або заміна всмоктувальних крайок

Якщо всмоктувальні крайки зношені, їх необхідно переставити або замінити.

Усмоктувальну крайку можна перевертати 3 рази, поки не будуть зношені усі 4 краї.

1. Зняти всмоктувальну планку.
2. Відкрутити грибкові ручки.

Малюнок T

- ① Грибкова рукоятка
- ② Стяжна стрічка
- ③ Внутрішня частина всмоктувальної планки
- ④ Затвор
3. Витягнути внутрішню частину всмоктувальної планки.
4. Відкрити затвор.
5. Зняти стяжну стрічку.
6. Від'єднати всмоктувальні крайки від внутрішньої частини.

Малюнок U

- ① Очищувальна крайка
- ② Опорна пластинка
- ③ Внутрішня частина всмоктувальної планки
- ④ Стяжна стрічка
7. Притиснути вживані або нові всмоктувальні крайки до потовщень внутрішньої частини всмоктувальної планки.
8. Установити стяжну стрічку.
9. Вставити внутрішню частину всмоктувальної планки у верхню частину.
10. Вставити і затягнути грибкові ручки.

Заміна дискової щітки

Вказівка

Заміняти дискові щітки слід, якщо довжина щетини досягає 10 мм.

1. Натиснути важіль для підйому/опускання очищувальної головки вниз і зафіксувати праворуч.
2. Натиснути вниз педаль заміни щіток.
3. Дискову щітку витягти збоку з-під очищувальної головки.
4. Помістити нову дискову щітку під очищувальну головку, притиснути її вгору і зафіксувати.

Заміна щіткових валів

Вказівка

Заміняти щіткові вали слід, якщо довжина щетини досягає 10 мм.

1. Натиснути важіль для підйому/опускання очищувальної головки вниз і зафіксувати праворуч.
2. Натиснути кнопку заміни щіток.

Малюнок V

- ① Кнопка заміни щіток
- ② Кришка підшипника
- ③ Щітковий вал
3. Повернути кришку підшипника вправо.
4. Витягнути щіткові вали.
5. Розмістити новий передній щітковий вал в підшипниках.
6. Розмістити новий задній щітковий вал в підшипниках.
7. Повернути кришку підшипника назад і зафіксувати її на місці.

Заміна паду

Малюнок Y

- ① Фіксатор висувної штанги
- ② Ручка
1. Витягнути бічний фіксатор висувної штанги і повернути його (2 рази).
2. Тримавши орбітальну головку за ручку, відкинути її вгору до упору.

Вказівка

Орбітальна головка надійно фіксується в цьому положенні фіксатором.

3. Повільно зняти пад з приводної тарілки.

Малюнок АА

- ① Центральний замок
- ② Приводна тарілка

4. Вирівняти новий пад на центральному замку.

5. Щільно притиснути пад до приводного диску.

Малюнок Z

- ① Фіксатор підвіски
6. Тримаючи орбітальну головку за ручку, витягнути фіксатор підвіски, повернути орбітальну головку назад у робоче положення і дозволити фіксатору підвіски повернутися назад у вихідне положення.
7. Заблокувати фіксатор висувної штанги у ковзній втулці, спрямувавши головку до зварного вузла та повернувши ручки фіксатора (2 рази).

Вказівка

Переконайтеся, що фіксатор повністю зафіксований.

8. Натиснути на ручку вниз до упору.

Заміна приводної тарілки з падом**Малюнок Y**

- ① Фіксатор висувної штанги
- ② Ручка

1. Витягнути бічний фіксатор висувної штанги і повернути його (2 рази).

2. Тримаючи орбітальну головку за ручку, відкинути її вгору до упору.

Вказівка

Орбітальна головка надійно фіксується в цьому положенні фіксатором.

3. Повільно зняти пад з приводної тарілки.

Малюнок АА

- ① Приводна тарілка
- ② Центральний замок

4. Відкрутити гвинт з приводної тарілки з алюмінієвим адаптером (6 шт.).

5. Відкрутити гвинт центрального замка (3 шт.).

6. Замінити приводну тарілку зі щіткою.

7. Прикрутити приводну тарілку з алюмінієвим адаптером (6 шт.).

Малюнок Z

- ① Фіксатор підвіски
8. Тримаючи орбітальну головку за ручку, витягнути фіксатор підвіски, повернути орбітальну головку назад у робоче положення і дозволити фіксатору підвіски повернутися назад у вихідне положення.
9. Заблокувати фіксатор висувної штанги у ковзній втулці, спрямувавши головку до зварного вузла та повернувши ручки фіксатора (2 рази).

Вказівка

Переконайтеся, що фіксатор повністю зафіксований.

10. Натиснути на ручку вниз до упору.

Допомога в разі несправностей**⚠ НЕБЕЗПЕКА****Ненамісний запуск пристрою**

Небезпека травмування

Перед виконанням будь-яких робіт на пристрої встановлювати перемикач програм у положення «0».

Перед виконанням будь-яких робіт на пристрої виймати чип-ключ.

Витягти штепсельну вилку зарядного пристрою.

- Злити забруднену та чисту воду та утилізувати.
- У разі несправностей, які неможливо усунути за допомогою цієї таблиці, слід звернутися до сервісної служби.

Несправності без індикації на дисплеї

Несправність	Усунення
Пристрій не запускається	<ol style="list-style-type: none"> 1. Вставити чип-ключ. 2. Установити перемикач програм на потрібну програму. 3. Натиснути пусковий важіль. 4. Перевірити акумулятори, за необхідності зарядити. 5. Перевірити підключення полюсних виводів акумуляторів.
Кількість води недостатня	<ol style="list-style-type: none"> 1. Перевірити рівень чистої води, за необхідності заповнити бак. 2. Збільшити кількість води. <ol style="list-style-type: none"> а Версія DOSE: Налаштувати кількість води за допомогою кнопки кількості води на панелі керування. б Інші версії: Налаштувати кількість води за допомогою регулятора кількості води. 3. Очистити фільтр чистої води. 4. Очищувальна головка R: Очистити планку розподілу води. 5. Перевірити шланги на предмет засмічення, за необхідності очистити.

Несправність	Усунення
Занадто низька потужність всмоктування	<ol style="list-style-type: none"> 1. Встановити перемикач програм режим НОРМАЛЬНИЙ або ІНТЕНСИВНИЙ. 2. Установіть потужність всмоктування в додатку на HIGH (ВИСОКА). 3. Зупинити пристрій і злити брудну воду. 4. Перевірити, чи закрита кришка на зливному шлангу для брудної води. 5. Очистити ущільнення між баком для брудної води і кришкою і перевірити на герметичність, за необхідності замінити. 6. Перевірити сітчастий фільтр турбіни на забруднення, за необхідності очистити. 7. Очистити усмоктувальні крайки на всмоктувальній планці, за необхідності перевернути або замінити. 8. Перевірити всмоктувальний шланг на предмет засмічення, за необхідності очистити. 9. Перевірити всмоктувальний шланг на герметичність, за необхідності замінити. 10. Перевірити налаштування всмоктувальної планки. 11. Відкинути убік та наверх бак для брудної води, тримаючи його за заглиблену ручку. <ol style="list-style-type: none"> a Перевірити ущільнення на всмоктувальній турбіні. b Перевірити ущільнення на всмоктувальному каналі. <p>Малюнок X</p> <ol style="list-style-type: none"> ① Ущільнення всмоктувального каналу ② Ущільнення всмоктувальної турбіни
Результат очищення незадовільний	<ol style="list-style-type: none"> 1. Знизити швидкість. 2. Вибрати інтенсивнішу програму очищення. 3. Збільшити тиск притискання щітки. 4. Перевірити щітку на зношення, за необхідності замінити. 5. Перевірити щітку на забруднення, за необхідності замінити. 6. Перевірити тип щіток та мийний засіб на придатність. 7. Перевірити подачу води. 8. Збільшити кількість води. 9. Застосувати двоетапний метод: Під час першого проходу прибирання без всмоктування, другого – зі всмоктуванням.
Усмоктувальна турбіна працює з підвищеним числом обертів	<ol style="list-style-type: none"> 1. Злити брудну воду. 2. Очистити поплавець. 3. Перевірити ворсовий фільтр, за необхідності очистити. 4. Перевірити всмоктувальний шланг на предмет засмічення, за необхідності очистити. 5. Перевірити всмоктувальну планку на предмет засмічення, за необхідності очистити.
Щітки не обертаються	<ol style="list-style-type: none"> 1. Перевірити, чи не заблоковані щітки стороннім предметом; за необхідності видалити сторонній предмет. 2. Установити перемикач програм на потрібну програму. 3. Опустити очищувальну головку.
Пристрій вібує під час очищення	<ol style="list-style-type: none"> 1. Перевірити, чи правильно встановлена(-і) щітка(-и). 2. Використовувати більш м'яку щітку. 3. Замінити щітку.
Тільки версія DOSE: Система дозування мийного засобу не працює	<ol style="list-style-type: none"> 1. Перевірити рівень мийного засобу в каністрі. 2. Збільшити дозування мийного засобу. 3. Перевірити підключення шлангу мийного засобу до каністри з мийним засобом. 4. Очистити фільтр у каністрі з мийним засобом. 5. Перевірити зворотний клапан у шлангу до очищувальної головки на наявність забруднень. 6. Перевірити герметичність шлангів. 7. Перевірити роботу насоса мийного засобу.
Зливний шланг для брудної води засмічений	<ol style="list-style-type: none"> 1. Відкрити кришку дозатора на зливному шлангу. 2. Від'єднати всмоктувальний шланг від усмоктувальної планки й закрити рукою. 3. Встановити перемикач програм на програму зі всмоктуванням. Засмічення буде всмоктано зі зливного шланга в бак для брудної води.

Несправності з індикацією на дисплеї

Несправність	Причина	Усунення
ВСТАВИТИ КІК	Чип-ключ не вставлено.	<ul style="list-style-type: none"> ● Вставити чип-ключ.
НЕПРАВИЛЬНИЙ КІК	Вставлений чип-ключ не дозволяє виконувати вибрану функцію.	<ul style="list-style-type: none"> ● Використати інший чип-ключ. ● Можливо, слід розблокувати використовуваний чип-ключ (залежно від випадку).
НЕМАЄ ПРАВ	Вставлений чип-ключ не дозволяє виконувати вибрану функцію.	<ul style="list-style-type: none"> ● Використати інший чип-ключ. ● Можливо, слід розблокувати використовуваний чип-ключ (залежно від випадку).
ВІДПУСТ. ВАЖ. ВИМИКАЧ!	Під час увімкнення пристрою натиснуто пусковий важіль.	<ul style="list-style-type: none"> ● Відпустіть обидва пускові важелі.
НИЗЬКИЙ ЗАРЯД АКУМ.	Акумулятор майже розряджений. Функції очищення пристрою автоматично вимикаються.	<ul style="list-style-type: none"> ● Перемістити пристрій до зарядної станції та зарядити акумулятор.

Несправність	Причина	Усунення
АКУМ. РОЗРЯДЖЕНИЙ	Акумулятор розряджений. Функції очищення та ходовий привод вимкнені.	<ul style="list-style-type: none"> ● Вимкнути пристрій, трохи зачекати і знову ввімкнути. Потім перемістити пристрій до зарядної станції. Якщо потрібно, штовхати до зарядної станції у вимкненому стані. Зарядити акумулятор.
ПОМИЛКА ПОТОКУ ВОДИ	Електричний водяний клапан несправний.	<ul style="list-style-type: none"> ● Звернутися в сервісну службу.
ПРИВОД. ДВИГУН ПЕРЕВ.	Занадто високе споживання струму тяговим двигуном.	<ul style="list-style-type: none"> ● Перевірити тяговий двигун на наявність сторонніх предметів. ● Вибрати шлях з меншим кутом ухилу. ● Вимкнути пристрій, трохи зачекати і знову ввімкнути пристрій.
ПРИВОД. ДВИГУН БЛОК.	Тяговий двигун заблокований.	<ul style="list-style-type: none"> ● Перевірити тяговий двигун на наявність сторонніх предметів. ● Підняти кожне приводне колесо окремо та перевірити, чи воно обертається.

Технічні характеристики

		D 51	D 60	R 55	O 51
Загальна інформація					
Швидкість руху (макс.)	km/h	6	6	6	6
Теоретична потужність на одиницю поверхні	m ² /h	3060	3600	3060	3060
Практична продуктивність	m ² /h	1380	1620	1490	1380
Об'єм бака для брудної води	l	50	50	50	50
Об'єм контейнера для великих часток бруду	l	-	-	3,5	-
Об'єм бака для мийного засобу (опція Dose)	l	3	3	3	3
Дозування мийного засобу	%	0...3	0...3	0...3	0...3
Дозування води	l/min	0...2,5±0,2	0...2,6±0,2	0...2,6±0,2	0...2,5±0,2
Розміри					
Довжина	mm	1375	1290	1284	1380
Ширина без усмоктувальної планки	mm	542	542	542	542
Висота	mm	1082	1082	1082	1082
Робоча ширина	mm	510	600	550	510
Габаритні розміри упаковки, ДхШхВ	mm	1505x770x1271	1505x770x1271	1505x770x1271	1505x770x1271
Комплект шин					
Переднє колесо, ширина	mm	50	50	50	50
Переднє колесо, діаметр	mm	200	200	200	200
Заднє колесо, ширина	mm	28	28	28	28
Заднє колесо, діаметр	mm	100	100	100	100
Маса					
Допустима загальна маса	kg	245	241	235	257
Власна маса (транспортна вага)	kg	195	191	185	207
Зусилля притискання щітки, макс.	N (kg)	290 (29)	250 (25)	155 (15,5)	340 (34)
Зусилля притискання щітки, мін.	N/m ² (г/см ²)	3,2 (32)	2,5 (25)	6,3 (63)	3,2 (32)
Робочі характеристики пристрою					
Номінальна напруга	V	24	24	24	24
Номінальна напруга, літій-іонний	V	25,6	25,6	25,6	25,6
Ємність акумулятора	Ah (5 h)	76 / 80 / 105 / 115	76 / 80 / 105 / 115	76 / 80 / 105 / 115	76 / 80 / 105 / 115
Ємність акумулятора, літій-іонний	Ah (5 h)	80 / 90	80 / 90	80 / 90	80 / 90
Середня споживана потужність	W	1300	1300	1350	1300
Потужність тягового двигуна	W	130	130	130	130
Потужність всмоктувальної турбіни	W	250	250	250	250
Потужність привода щіток	W	800	800	980	800
Ступінь захисту		IPX3	IPX3	IPX3	IPX3
Всмоктування					
Потужність всмоктування, кількість повітря	l/s	21	21	21	21
Розрядження (макс.)	kPa (mbar)	9,5 (95)	9,5 (95)	9,5 (95)	9,5 (95)
Миючі щітки					
Діаметр щітки	mm	510	2 x 300	96	510
Довжина щітки	mm	-	-	550	-
Число обертів щітки	1/min	140	150	965	140

		D 51	D 60	R 55	O 51
Внутрішній зарядний пристрій					
Номинальна напруга	V	100...240	100...240	100...240	100...240
Частота	Hz	50-60	50-60	50-60	50-60
Споживання струму	A	max 5	max 5	max 5	max 5
Час заряджання	h	max 14	max 14	max 14	max 14
Внутрішній зарядний пристрій швидкого заряджання (тільки для літій-іонних акумуляторів)					
Номинальна напруга	V	100...240	100...240	100...240	100...240
Частота	Hz	50-60	50-60	50-60	50-60
Споживання струму	A	max 10	max 10	max 10	max 10
Час заряджання	h	max 2,5	max 2,5	max 2,5	max 2,5
Умови навколишнього середовища					
Допустимий температурний діапазон	°C	5...40	5...40	5...40	5...40
Температура води макс.	°C	50	50	50	50
Тиск води в системі заповнення	MPa (bar)	1(10)	1(10)	1(10)	1(10)
Тиск води в промивній системі бака для брудної води	MPa (bar)	1 (10)	1 (10)	1 (10)	1 (10)
Відносна вологість повітря	%	20...90	20...90	20...90	20...90
Ухил					
Ухил робочої зони макс.	%	2	2	2	2
Розраховані значення згідно з EN 60335-2-72					
Значення вібрації на руці/кисті	m/s ²	0,2	0,2	0,2	1,8
Похибка K	m/s ²	0,2	0,2	0,2	0,2
Рівень звукового тиску L _{pA} , режим роботи Eco	dB(A)	62	62	62	62
Рівень звукового тиску L _{pA} , нормальний режим	dB(A)	65	65	65	65
Похибка K _{pA}	dB(A)	2	2	2	2
Рівень звукової потужності L _{WA} + похибка K _{WA} , нормальний режим	dB(A)	81	81	81	81

Зберігається право на внесення технічних змін.

Гарантія

У кожній країні діють відповідні гарантійні умови, встановлені уповноваженою організацією збуту нашої продукції в цій країні. Можливі несправності пристрою протягом гарантійного строку ми усуваємо безкоштовно, якщо причина несправності полягає в дефектах матеріалів або виробничому браку. У разі виникнення претензій протягом гарантійного строку прохання звертатися, маючи при собі чек про покупку, до торговельної організації, що продала продукт, або до найближчої уповноваженої служби сервісного обслуговування.

(Адреси див. на звороті)

Додаткову інформацію про гарантію (за наявності) можна знайти в області сервісного обслуговування місцевого вебсайту Kärcher у розділі «Завантаження».

Декларація про відповідність стандартам ЄС

Цим ми заявляємо, що названий нижче виріб відповідає відповідним положенням перелічених директив і регламентів. У разі внесення неузгоджених із нами змін до виробу ця заява втрачає свою чинність. Виробник несе повну відповідальність за видачу цієї декларації про відповідність. Виріб: Очищувач для підлоги

Тип: 1.533-xxx

Директиви та регламенти

2006/42/EG (+2009/127/EG)

2011/65/EC

2014/30/EC

2014/53/EC (TCU)

Застосовувані гармонізовані стандарти

EN 60335-1

EN 60335-2-29

EN 60335-2-72

EN 62311: 2008

EN 55012: 2007 + A1: 2009

EN 61000-6-3: 2007 + A1:2011

EN IEC 61000-6-2: 2005

EN IEC 63000: 2018

EN 18031-1:2024

TCU

EN 301 511 V12.5.1

EN 300 440 V2.1.1

EN 300 328 V2.2.2

EN 300 330 V2.1.1

Застосовувані національні стандарти

-

Ім'я та адреса

Особа, відповідальна за ведення документації:

Ш. Райзер (S. Reiser)

Alfred Kärcher SE & Co. KG

Alfred-Kärcher-Str. 28 - 40

71364 Winnenden (Німеччина)

Телефон: +49 7195 14-0

Факс: +49 7195 14-2212



H. Jenner

Chairman of the Board of Management



S. Reiser

Manager Regulatory Affairs & Certification

м. Вінненден, 01.07.2021

Особа, що нижче підписалися, діють від імені та за

довіреністю керівництва.

Alfred Kärcher SE & Co. KG

Alfred-Kärcher-Str. 28 - 40

71364 Winnenden (Germany)

Тел.: +49 7195 14-0

Факс: +49 7195 14-2212

Съдържание

Общи указания	350
Функция	350
Употреба по предназначение	350
Защита на околната среда	350
Акcesoари и резервни части	350
Комплект на доставката	350
Указания за безопасност	350
Описание на уреда	352
Intelligent Key	353
Монтаж	353
Пускане в експлоатация	354
Включване на уреда	355
Сдвояване на смартфон	355
Подкани за поддръжка	355
Експлоатация	355
Транспортиране	358
Съхранение	358
Грижа и поддръжка	358
Помощ при повреди	361
Технически данни	362
Гаранция	364
Декларация за съответствие на ЕС	364

Общи указания



Преди първото използване на уреда прочетете това оригинално ръководство за експлоатация и приложените указания за безопасност. Процедирайте съответно.

Запазете двете книжки за последващо използване или за следващия собственик.

Функция

Тази търкаща изсмукваща машина се използва за мокро почистване на равни подове.

Чрез настройка на количеството на водата, на почистващия препарат и на скоростта на движение уредът може да бъде адаптиран към съответната задача за почистване.

Чрез избор на подходяща програма за почистване уредът може да бъде адаптиран към съответната задача за почистване.

Работната ширина и вместимостта на резервоара за чиста и мръсна вода (вж. глава Технически данни) позволяват ефективно почистване при дълъг експлоатационен живот. Уредът е самоходен.

Акумулаторите могат да се зареждат с помощта на вградено зарядно устройство. Зарядното устройство може да работи с напрежение от 100-240 V.

Указание

В съответствие със задачата на почистване уредът може да бъде оборудван с различни принадлежности.

Попитайте за нашия каталог или ни посетете в интернет на страница www.kaercher.com.

Употреба по предназначение

Този уред е подходящ за професионална и индустриална употреба, напр. в хотели, училища, болници, фабрики, магазини, офиси и отдавани под наем обекти. Използвайте този уред само в съответствие с указанията, дадени в настоящото ръководство за експлоатация.

- Уредът трябва да се използва само за почистване на нечувствителни на влага и на полиране гладки подове.
- Уредът не е подходящ за почистване на замръзнали подове (напр. в хладилни помещения).
- Уредът е разработен за почистване на подове във вътрешни помещения, респ. на закрити площи.
- Уредът е подходящ за използване в температурния диапазон 5-40 °C.
- Уредът трябва да се съхранява на защитено от замръзване място.

- Уредът не е подходящ за използване във взривоопасни среди.
- С уреда не трябва да се поемат запалими газове, неразредени киселини или разтворители. Към тях спадат бензин, разтворители за бои или течно гориво, които при увличане със засмуквания въздух могат да образуват експлозивни смеси. Освен това не използвайте ацетон, неразредени киселини и разтворители, тъй като те атакуват използваните в уреда материали.
- Реактивните метални прахове (напр. алуминий, магнезий, цинк) в комбинация със силно алкални или киселинни почистващи препарати образуват експлозивни газове.
- Уредът не е предназначен за почистване на обществени пътища за движение.
- Съблюдавайте допустимото натоварване на единица площ на основата (вж. глава Технически данни).
- Уредът трябва да се оборудва само с оригинални принадлежности и резервни части.
- При използване на зарядни устройства или батерии, трябва да се използват само допустимите компоненти, посочени в ръководството за експлоатация. При различна комбинация трябва да има потвърждение от отговорния производител на зарядното устройство и/или акумулатора.

Защита на околната среда



Опаковъчните материали подлежат на рециклиране.

Моля, изхвърляйте опаковките по съобразен с околната среда начин.



Електрическите и електронните уреди съдържат ценни материали, подлежащи на рециклиране, а често и съставни части, напр. батерии, акумулаторни батерии или масло, които при неправилно боравене или изхвърляне могат да представляват потенциална опасност за човешкото здраве и за околната среда. За правилното функциониране на уреда все пак тези съставни части са необходими. Обозначените с този символ уреди не трябва да бъдат изхвърляни заедно с битовите отпадъци.

Указания за съставни вещества (REACH)

Актуална информация за съставките ще намерите на интернет страница: www.kaercher.de/REACH

Акcesoари и резервни части

Използвайте само оригинални акcesoари и оригинални резервни части, по този начин осигурявате безопасната и безпроблемна експлоатация на уреда.

Информация относно акcesoари и резервни части ще намерите тук: www.kaercher.com.

Комплект на доставката

При разопаковане проверете съдържанието за цялост. При липсващи акcesoари или при транспортни щети, моля, обърнете се към Вашия дистрибутор.

Указания за безопасност

Преди първото използване на уреда прочетете тази инструкция за експлоатация и приложената книжка "Указания за безопасност на почистващи уреди с четка", № 5.956-251.0, и действайте съответно.

⚠ ПРЕДУПРЕЖДЕНИЕ

Уредът може да се преобърне

Опасност от нараняване

Не използвайте уреда върху наклонени повърхности.

⚠ ПРЕДУПРЕЖДЕНИЕ

Опасност от злополука поради неправилно обслужване

Могат да бъдат наранени хора.

Обслужващите лица трябва да бъдат съответно инструктирани относно употребата на този уред.

Уредът може да се използва само ако са затворени главният капак и всички останали капаци.

Предпазни устройства

⚠ ПРЕДУПРЕЖДЕНИЕ

Опасност от нараняване!

Сериозни наранявания поради липсващи, модифицирани или неефективни защитни приспособления.

Не заобикаляйте или премахвайте защитните приспособления и не ги изключвайте. Предпазните устройства служат за Вашата защита.

Аварийно изключване

Указание

За незабавно спиране от експлоатация извадете Intelligent Key (аварийно изключване).

Лост за движение

При пускане на лоста за движение задвижващият двигател и двигателят на четките се изключват.

Символи върху уреда



⚠ ОПАСНОСТ

Процес зареждане

Електрически удар

Не сваляйте никакви защитни капачета на полюсите на акумулатора.

Внимавайте за правилен монтаж



ВНИМАНИЕ

Опасност от повреда

Водата поврежда смукателната турбина

Уверете се, че в обозначените по този начин отвори не прониква вода.

Указания относно акумулатора (акумулаторна батерия) и зарядното устройство

В изпълнението Li-Ion са вградени литиево-йонни акумулатори. Те са предмет на специални критерии.

Демонтажът, монтажът и проверката на дефектни акумулатори трябва да се извършват само от сервиза на Kärcher или от специалист.

Указания за съхранението и транспортирането ще получите от Вашия сервиз на Kärcher.

⚠ ОПАСНОСТ

Преустройства и промени по уреда не са разрешени.

Не трябва да отваряте акумулаторната батерия, има опасност от късо съединение. В допълнение може да изтекат дразнещи пари или разяждащи течности.

Не излагайте акумулаторната батерия на силна слънчева светлина, силна топлина и огън. Има опасност от експлозия.

Не използвайте зарядното устройство във взривоопасна среда.

Не използвайте зарядното устройство, когато е замърсено или мокро.

Осигурете достатъчна вентилация по време на процеса на зареждане.

Опасност от експлозия. В близост до акумулатор или в помещение за зареждане на акумулатори не трябва да работите с открит пламък, да създавате искри или да пушите.

Опасност от експлозия. Не поставяйте никакви инструменти или подобни предмети върху акумулатора, тоест, върху крайните полюси и съединенията между клетките.

⚠ ПРЕДУПРЕЖДЕНИЕ

Преди всяко използване проверявайте уреда и мрежовия захранващ кабел за повреда. Преустановете употребата на повредените уреди и възлагайте ремонта на повредените части само на специалисти.

Дръжте децата далеч от акумулатори и зарядното устройство.

Не зареждайте повредени акумулатори. Възлагайте смяната на повредените акумулатори на сервиза на Kärcher.

Не изхвърляйте повредения акумулатор в битовите отпадъци. Информирайте сервиза на Kärcher.

Избягвайте контакт с изтичаща течност от повредени акумулиращи батерии. При случаен контакт отмийте течността с вода. При контакт с очите допълнително се консултирайте с лекар.

⚠ ПРЕДПАЗЛИВОСТ

Задължително спазвайте тази инструкция за експлоатация. Спазвайте препоръките на законодателя при боравене с акумулатори.

Мрежовото напрежение трябва да съвпада с посоченото върху типовата табелка на уреда.

Използвайте зарядното устройство само с разрешените за зареждане акумулаторни батерии.

Използвайте акумулаторната батерия само с този уред. Употребата за други цели е забранена и опасна.

Предупредителни символи

Спазвайте следните предупредителни указания при работа с батериите:

	Спазвайте указанията в инструкциите за акумулатора, върху акумулатора и в настоящите инструкции за експлоатация.
	Носете предпазни очила.
	Дръжте киселините и батериите далеч от деца.
	Риск от експлозия
	Пожар, искри, открит огън и пушене са недопустими.
	Риск от киселинни изгаряния
	Първа помощ.
	Предупреждение
	Изхвърляне
	Не изхвърляйте батерии в контейнера за смет.

Описание на уреда

Преглед на уреда

Фигура А

- ① Туба за почистващ препарат (само вариант DOSE)
- ② Всмукателен маркуч за почистващ препарат (само вариант DOSE)
- ③ Отвор за пълнене на резервоара за чиста вода с капачка и вградена мерителна чаша
- ④ Предпазна цедка на турбината
- ⑤ Носач за маркуча
- ⑥ Маркуч за пълнене на резервоара за чиста вода
- ⑦ Клапа за вентилация на резервоара
- ⑧ Извод за вода на резервоара за мръсна вода, система за промиване
- ⑨ Поплавък
- ⑩ Цедка за груби отпадъци
- ⑪ Придържача шина за Homebase
- ⑫ Акумулатор
- ⑬ Държач на мопа
- ⑭ R-почистваща глава
- ⑮ Разпределителна пластина за вода
- ⑯ Регулиращо копче за дозиране на вода (само вариант Good)
- ⑰ Място за съхранение на комплект за почистване "Homebase Box"
- ⑱ Капак на резервоара за мръсна вода
- ⑲ Държач за смартфон
- ⑳ Контролен панел
- ㉑ Резервоар за мръсна вода
- ㉒ *Система за пълнене чиста вода
- ㉓ Индикация за ниво на напълване и изпускателен маркуч за чиста вода
- ㉔ Удълбочение за хващане за завъртане нагоре на резервоара за мръсна вода
- ㉕ Бутон за смяна на четката (R-почистваща глава)
- ㉖ Резервоар за груби отпадъци (R-почистваща глава)
- ㉗ Резервоар за чиста вода
- ㉘ Типова табелка
- ㉙ Фиксиращ лост на лентата засмукване
- ㉚ Лента засмукване
- ㉛ Лост за спускане на лента засмукване
- ㉜ Педал за вдигане/спускане на почистващата глава
- ㉝ Отделение за съхранение
- ㉞ Смукателен маркуч
- ㉟ Затварящо приспособление резервоар за чиста вода с филтър
- ⓫ Кука за кабел за мрежов захранващ кабел
- ⓬ Изпускателен маркуч за мръсна вода с приспособление за дозиране
- ⓭ Плъзгаща скоба
- ⓮ Лост за движение
- ⓯ Валяци с четки (R-почистваща глава)
- ⓰ Педал за смяна на четките (D-почистваща глава)
- ⓱ Дискова четка (D-почистваща глава)
- ⓲ D 51-почистваща глава
- ⓳ Въртящ бутон за наклон на четката (D 51-почистваща глава)
- ⓴ USB порт
- ⓵ Място за съхранение на лентата засмукване
- ⓶ Почистваща глава D 60
- ⓷ Приспособление за глава на четка
- ⓸ O 51-почистваща глава
- ⓹ Задвижващ диск и подложка
- ⓺ Ръкохватка

* опционално, ** Не е включено в комплекта на доставката

Цветна маркировка

Предвидените за обслужване или поддръжка от потребителя компоненти на уреда са маркирани в жълто.

Контролен панел

Фигура В

- ① Превключвател за избор на програма
- ② Лост за движение
- ③ * Бутон за дозиране на вода
- ④ Дисплей
- ⑤ Поставка за смартфон
- ⑥ Държач за смартфон
- ⑦ Бутон за скорост
- ⑧ * Бутон за дозиране на почистващ препарат
- ⑨ Бутон "+"
- ⑩ Бутон "-"
- ⑪ Intelligent Key
Бял - обслужващо лице
Червен - сервизен техник

* Опция

Превключвател за избор на програма

Фигура С

- ① 0
Уредът е изключен.
- ② РЕЖИМ ECO
Почистване на пода с мокро почистване и изсмукване на мръсната вода с намалено потребление на ресурси (намалени обороти на четките, смукателна мощност, дозиране на почистващи препарати и вода).
- ③ НОРМАЛЕН РЕЖИМ
Почистване на с мокро почистване и изсмукване на мръсната вода.
- ④ ИНТЕНЗИВЕН РЕЖИМ
Почистване на пода с мокро почистване (с повишено дозиране на почистващи препарати и вода) и изсмукване на мръсната вода.











Държач на лентата засмукване

При движение през тесни пространства или за съхранение лентата засмукване може да се демонтира и да се закачи на ръба на уреда.

Фигура D

- ① Място за съхранение за лента засмукване (ръб на уреда)
- ② Лента засмукване

Символи върху уреда

- | | |
|---|--|
|  | Мрежов захранващ кабел за зарядно устройство |
|  | Точка за закрепване |
|  | *Носач на мопа |
|  | Наливане на чиста вода |
|  | Ниво на напълване на резервоара за чиста вода 25 % |
|  | Ниво на напълване на резервоара за чиста вода 50 % |
|  | Ниво на напълване на резервоара за чиста вода 100 % |
|  | Педал за смяна на четката (BD)
Бутон за смяна на четката (BR) |
|  | Настройка на наклона на четката (само D 51- почистваща глава) |
|  | Изпускане на мръсна вода
Изпускане на чиста вода |

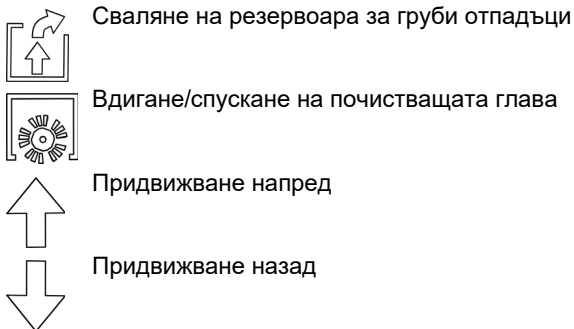

Сваляне на резервоара за груби отпадъци

Вдигане/спускане на почистващата глава

Придвижване напред

Придвижване назад

Intelligent Key

Intelligent Key служи за включване на уреда и за активиране на определени функции на уреда.

● Жълто: Обслужващо лице

Уредът може да се използва. Всички активирани чрез приложението за смартфон за този ключ настройки за програмите за почистване могат да се променят.

● Сиво: Лице, извършващо подготвителни работи

Уредът може да се използва. Всички налични за уреда настройки за програмите за почистване могат да се променят.

Монтаж

Разтоварване на уреда

⚠ ПРЕДПАЗЛИВОСТ

Опасност от повреда при движение на уреда

Уредът не трябва да се движи с повдигната глава на четката, тъй като това може да повреди или унищожи почистващия модул.

Сгънете главата на четката преди разтоварване или движение.

1. Развийте винтовете на транспортните предпазители.

Фигура Е

Фигура F

- ① Транспортен предпазител
2. Свалете транспортните предпазители.
3. Плъзнете уреда напред от палета.

Монтиране на лента засмукване

1. Завъртете двата фиксиращи лоста нагоре.

Фигура G

- ① Смукателен маркуч
 - ② Окачване на лентата засмукване
 - ③ Лента засмукване
 - ④ Фиксиращ лост
2. Поставете лентата засмукване в окачването на лента засмукване.
3. Завъртете двата фиксиращи лоста надолу.

Монтиране на четките

1. Монтажът на четките е описан в глава "Работи по поддръжката".

Акумулатори

Препоръчвани акумулатори

ВНИМАНИЕ

Опасност от повреда

Акумулаторите могат да се заменят само с такива със същата технология.

Оловните акумулатори не трябва да се заменят с литиево-йонни акумулатори

Литиево-йонните акумулатори не трябва да се заменят с оловни акумулатори.

Оловни акумулатори:

Описание	Каталожен №
Комплект 76 Ah - не се нуждае от поддръжка, 24 V	2.815-099.0
Комплект 105 Ah - не се нуждае от поддръжка, 24 V	2.815-100.0
Комплект 115 Ah - не се нуждае от поддръжка, 24 V	2.815-091.0
Комплект 80 Ah - не се нуждае от поддръжка, 24 V	2.815-090.0

Уредът се нуждае от 2 акумулатора.

Литиево-йонни акумулатори:

Описание	Каталожен №
80 Ah, 25.6 V	6.654-454.0
90 Ah, 25.6 V	6.654-558.0

Уредът се нуждае от 1 акумулатор.

Максимални размери на акумулатора

Дължина	350
Широчина	355
Височина	290

Поставяне и свързване на акумулаторите

Указание

При варианта на уреда с литиево-йонен акумулатор акумулаторът вече е монтиран и свързан.

⚠ ОПАСНОСТ

Опасност от пожар и експлозия!

Не поставяйте инструменти или подобни предмети върху акумулатора. Късо съединение и опасност от експлозия. Задължително избягвайте пушене и открит огън.

Помещенията, в които се зареждат акумулатори, трябва да бъдат с добра вентилация, тъй като при зареждането се образува силно експлозивен газ.

⚠ ПРЕДУПРЕЖДЕНИЕ

Опасност от нараняване поради преобръщане на уреда!

Уредът може да се преобърне при демонтаж и монтаж на акумулаторите.

При демонтажа и монтажа на акумулаторите следете за устойчиво положение на уреда.

ВНИМАНИЕ

Опасност от повреда на управляващата електроника!

Управляващата електроника може да бъде повредена при размяна на полюсите на връзките за акумулаторите.

При свързването на акумулатора следете за правилната ориентация на полюсите.

⚠ ПРЕДУПРЕЖДЕНИЕ

Опасност за живота поради пожар или експлозия при дълбоко разредени акумулатори!

При неправилно зареждане на дълбоко разредени акумулатори може да възникне пожар.

Не пускайте уреда в експлоатация, ако акумулаторът е дълбоко разреден.

Преди пускане в експлоатация на системата се уверете, че акумулаторът е зареден.

1. Придвигнете уреда ок. 2 м напред, за да се насочат водещите колела назад.
2. Хванете резервоара за мръсна вода за удълбочението за хващане и завъртете настрани резервоара нагоре.
3. Поставете акумулаторите в отделението.
4. Свързване на акумулаторите:
 - а Поставете уплътняващите елементи.

Фигура H

- ① Уплътняващи елементи 340x40x10 (9.763-222.0)
- ② Свързващ кабел

- ③ Акумулатор
 - ④ 80 Ah: Уплътняващи елементи 295x94x10 (5.642-034.0)
115 Ah: Уплътняващи елементи 295x94x23 (5.642-033.0)
 - ⑤ Присъединителен кабел към акумулатора (-)
 - ⑥ Присъединителен кабел към акумулатора (+)
- b Свържете двата акумулатора със свързващия кабел.
c Закачете присъединителните кабели към все още откритите полюси на акумулатора (+) и (-).
5. Спуснете резервоара за мръсна вода надолу.

Активиране на литиево-йонния акумулатор

Литиево-йонните акумулатори се доставят в режим Транспортиране и трябва да се активират, преди уредът да бъде пуснат в експлоатация.

1. Заредете акумулатора (вж. "Пускане в експлоатация/ Зареждане на акумулатора"), по този начин се прекратява режимът Транспортиране.

Демонтаж на акумулатора

⚠ ПРЕДУПРЕЖДЕНИЕ

Опасност от нараняване и повреда при изваждане и монтиране на батериите поради преобръщане на уреда!

Наранявания и материални щети

При демонтажа и монтажа на акумулаторите следете за устойчивото положение на уреда.

⚠ ПРЕДУПРЕЖДЕНИЕ

Преобръщач се уред

Опасност от нараняване, опасност от повреда

Демонтирайте акумулаторите само ако на уреда е поставена почистваща глава.

1. Поставете превключвателя за избор на програма на "0".
2. Извадете Intelligent Key.
3. Изпразнете резервоара за мръсна вода.
4. Придвигнете уреда ок. 2 м напред, за да се насочат водещите колела назад.
5. Хванете резервоара за мръсна вода за удълбочението за хващане и завъртете настрани резервоара нагоре.
6. Разкачете кабела от отрицателния полюс на акумулатора.
7. Разкачете останалите кабели от акумулаторите.
8. Отстранете уплътняващите елементи.
9. Извадете акумулаторите.
10. Изхвърлете изразходените акумулатори като отпадък в съответствие с валидните разпоредби.

Пускане в експлоатация

Настройване на характеристичната крива на зареждане

Преди първото пускане в експлоатация, след сервизно нулиране или при смяна на акумулатора с друг тип е необходимо да се настрои характеристична крива на зареждане.

⚠ ОПАСНОСТ

Опасност поради непреднамерено стартиране на уреда

Опасност от нараняване

Преди всякакви работи по уреда изваждайте щекера на запалителната свещ или разкачайте акумулатора.

ВНИМАНИЕ

Опасност от повреда на батерията

Неправилната характеристична крива на зареждане може да повлияе на експлоатационния живот и капацитета на батерията.

Уверете се, че в машината е избрана характеристична крива на батерията, съответстваща на батерията.

Избраната в момента характеристична крива на батерията може да се види на дисплея или чрез приложението в областта „Състояние на уреда“ по време на зареждане.

Указание

Характеристичната крива на зареждане може да се регулира само от сервиза на Kärcher.

Налични са характеристични криви на батериите за следните батерии:

- EXIDE GF12105V
- HOPPECKE TB115
- EXIDE GF12076V
- EXIDE FF12080W
- TROJAN 27TMX
- HOPPECKE TB80
- ZENITH L120185

Указание

За да може да се използват и други батерии, сервизният отдел на Kärcher може да създаде индивидуална характеристична крива на батерията.

Зареждане на акумулатора

⚠ ОПАСНОСТ

Опасност от наранявания поради зарядното устройство!

Електрически удар поради неправилна употреба на зарядното устройство!

Съблюдавайте мрежовото напрежение и предпазителя, посочени на типовата табелка на уреда.

Използвайте зарядното устройство само в сухи помещения с достатъчна вентилация.

Вграденото зарядно устройство е с електронно регулиране и е подходящо за всички препоръчани акумулатори, то приключва процеса на зареждане автоматично.

Указание

Чрез използване на устройство за бързо зареждане времето за зареждане може да се намали до максимум 2,5 часа (само за литиево-йонната версия).

Указание

За всеки монтиран тип акумулатор трябва да се настрои съответната характеристична крива на зареждане.

При зареждането вграденият акумулатор се показва на дисплея.

Времето за зареждане възлиза средно на максимум 14 часа.

По време на процеса на зареждане уредът не може да се използва.

Указание

Уредът разполага със защита против дълбоко разреждане, т.е., ако по време на работа се достигне все още допустимата минимална степен на капацитет, двигателят на четките и турбината се изключват.

1. Придвигнете уреда директно до мястото, предвидено за зареждане, при това избягвайте наклони.
2. Включете мрежовия щепсел на присъединителния кабел в контакта.
3. Зареждайте, докато на дисплея се покаже пълно зареждане.

Акумулатори, които се нуждаят от малка поддръжка (мокри акумулатори)

⚠ ОПАСНОСТ

Опасност от разяждане поради изтичане на киселина!

Пълнете акумулатора с вода само в разрежено състояние. При боравене с акумулаторна киселина носете защитни очила и веднага изплаквайте с вода евентуално пръснала киселина върху кожата или облеклото.

ВНИМАНИЕ

Опасност от повреда на акумулаторите!

При употреба на вода с добавки гаранцията на акумулатора се анулира.

За доливане на акумулаторите използвайте само дестилирана или деминерализирана вода (EN 50272-T3).

Не използвайте добавки на други производители или подобрители.

1. Един час преди края на процеса на зареждане добавете дестилирана вода. При това следете за правилното ниво на киселината съгласно маркировката на акумулатора. В края на процеса на зареждане всички клетки трябва да кипят.

Включване на уреда

1. Поставете Intelligent Key на контролния панел.
 2. Завъртете превключвателя за избор на програма на програма за почистване.
На дисплея се показват последователно:
 - Лого на Kärcher
 - Време до следващото сервисно обслужване в часове
 - Състояние на акумулатора и работни часове
 - Версия на софтуера
 - Индикация за работно състояние
- Фигура I**
- ① Състояние на зареждане на акумулатора
 - ② Настроено дозиране на вода (само при уреди с електрически вентил за вода)
 - ③ Настроена скорост
 - ④ Настроено дозиране на почистващ препарат (само при вариант на уреда DOSE)
- Уредът е готов за експлоатация.

Сдвояване на смартфон

С приложението "Machine Connect" на свързан с уреда смартфон могат да се изпълняват разширени функции на уреда:

- настройка на типа на почистващата глава
- настройка на максималната скорост на транспортиране
- изключване/включване на USB порта
- настройка на времето на инерционен ход на четката(ите)
- настройка на времето на инерционен ход на изсмукването
- включване/изключване на зависимото от скоростта дозиране на вода
- управление на правата на жълтия Intelligent Key
- възстановяване на фабричните настройки

Указание

Възможните функции зависят от изпълнението на уреда.

1. Сканирайте QR кода върху уреда със смартфона.
- Фигура J**

- ① КОД
- ② Символ Bluetooth®
2. Инсталирайте приложението "Machine Connect" на смартфона и го стартирайте.
3. Поставете Intelligent Key на контролния панел.
4. Натиснете едновременно бутоните "+" и "-" на контролния панел на уреда за 3 секунди.

Указание

По време на процеса на сдвояване символът Bluetooth® мига на контролния панел.

5. За сдвояването следвайте указанията на приложението на смартфона.
6. Функциите на приложението са обяснени на смартфона.

Указание

Щом смартфонът е сдвоен с уреда, символът Bluetooth започва да свети постоянно.

Указание

За зареждане на акумулаторната батерия мобилният телефон може да бъде свързан с USB порта на уреда.

Подкани за поддръжка

След като измине определен период на експлоатация, на дисплея започват да се показват подкани за извършване на различни дейности по поддръжка:

Подкана	Интервал (часове)
ПОЧИСТВАНЕ ФИЛТЪР СМУК.	10
ПОЧИСТВАНЕ ЛЕНТА ЗАСМУКВАНЕ	20
ПОЧИСТВАНЕ ФИЛТЪР НА ВОДА	50
ПРОВЕРКА ЧЕТКА ИЗНОС.	100
ПРОВЕРКА СМУК.УСТНА	100

1. Извършете показаната дейност по поддръжка.
2. За потвърждение натиснете произволен бутон върху контролния панел.
Подканата се нулира и след изтичането на интервала се показва отново.

Експлоатация

⚠ ОПАСНОСТ

Опасна ситуация при експлоатация

Опасност от нараняване

При опасност пуснете лоста за движение.

Загуба на стабилност

Опасност от нараняване

Натискайте педала за вдигане/спускане на почистващата глава само с един крак. С другия крак стойте здраво и стабилно на пода.

Наливане на работни материали

Наливане на чиста вода

1. Отворете затварящия механизъм на резервоара за чиста вода.
2. Налейте чиста вода (максимално 50 °C) до долния ръб на отвора за пълнене.
Указание: По време на пълненето маркучът за чиста вода може да се фиксира с носача за маркуча.
3. Затворете затварящия механизъм на резервоара за чиста вода.

Наливане на чиста вода с маркуч за пълнене

1. Извадете маркуча за пълнене от уреда.
2. Свържете края на маркуча за пълнене с кран за вода.
3. Свалете затварящото приспособление на резервоара за вода.
4. Отворете подаването на вода (максимална температура на водата 50 °C).
5. Наблюдавайте нивото на напълване на резервоара за чиста вода през отвора за пълнене.
6. Затворете подаването на вода, щом нивото на напълване достигне долния ръб на отвора за пълнене.
7. Поставете затварящия механизъм на резервоара за чиста вода.
8. Отстранете маркуча за пълнене от крана за вода.
9. Поставете маркуча за пълнене в уреда.

Наливане на чиста вода в системата за пълнене

1. Свържете маркуча за вода към присъединителния щуцер на системата за пълнене (максимална температура на водата 50 °C).
2. Отворете подаването на вода.
3. Наблюдавайте уреда, автоматичната система за пълнене прекъсва подаването на вода, щом резервоарът за чиста вода се напълни.
4. Затворете подаването на вода.
5. Отстранете маркуча за вода.

Указания за почистващи препарати

ВНИМАНИЕ

Опасност от повреда при използване на неподходящи продукти за почистване и поддръжка!

Материални щети

Използвайте само продукти за почистване и грижа, препоръчани от Kärcher. Ако се използват неподходящи продукти за почистване и грижа, уредът, подовите и повърхностите могат да се повредят.

Съблюдавайте предназначението и указанията за безопасност на продуктите за почистване и поддръжка.

Никога не използвайте продукти за почистване и поддръжка, които са запалими, силно пенливи или съдържат разтворители, солна или флуороводородна киселина.

Указание

Не използвайте силно разпенващи се почистващи препарати.

Препоръчителни почистващи препарати

Употреба	Почистващи препарати
Поддържащо почистване на всякакви водоустойчиви подове	CA 50 C RM 756
Поддържащо почистване с компоненти за грижа	RM 746 RM 780
Поддържащо почистване и основно почистване на промишлени настилки	RM 69
Поддържащо почистване на блестящи настилки	RM 755
Поддържащо почистване и основно почистване на плочки от фин камък	RM 753
Поддържащо почистване и основно почистване на устойчиви на киселини покрития	RM 751
Почистване и дезинфекция	RM 732
Основно почистване на всякакви устойчиви на алкали подови настилки	RM 752
Основно почистване и отстраняване на покрития на чувствителни към алкали подове	RM 754

Добавяне на почистващ препарат с дозиращо приспособление

Само вариант DOSE:

По канала към почистващата глава към чистата вода се добавя почистващ препарат с помощта на приспособление за дозиране.

1. Сипете почистващия препарат в тубата за почистващ препарат.

Указание

С приспособлението за дозиране могат да се дозират максимално 3% почистващ препарат. При по-голяма дозировка почистващият препарат трябва да се налива в резервоара за чиста вода.

ВНИМАНИЕ

Опасност от запусване

При добавяне на почистващия препарат в резервоара за чиста вода почистващият препарат може да засъхне и да наруши функцията на приспособлението за дозиране.

След добавяне на почистващия препарат в резервоара за чиста вода изплакнете уреда с чиста вода: Изберете програма за почистване с нанасяне на вода, настройте количеството на водата на максималната стойност, настройте дозирането на почистващ препарат на 0.

Добавяне на дозиращ препарат без дозиращо приспособление

1. Добавете почистващия препарат в резервоара за чиста вода.

Указание

Капачката на отвора за пълнене има скала отвътре и може да се използва за измерване на количеството на почистващия препарат.

Настройка на дозирането на почистващ препарат

При варианта на уреда DOSE почистващият препарат се добавя към чистата вода чрез почистващата глава.

Дозирането на почистващ препарат може да се настройва отделно за всяка програма за почистване.

1. Поставете Intelligent Key на контролния панел.
2. С превключвателя за избор на програма изберете програмата за почистване, която да бъде настроена.
3. Натиснете бутона за дозиране на почистващ препарат.
4. Настройте желаното дозиране на почистващ препарат с бутоните "+" и "-".
5. За да се приеме настройката, изчакайте 3 секунди или натиснете някои от другите бутони.

Настройка на количеството на водата

1. Настройте количеството на водата според замърсяването на подовата настилка.

Указание

Направете първите опити за почистване с малко количество вода. Постепенно увеличавайте количеството на водата, докато се постигне желаният резултат от почистването.

Указание

При празен резервоар за чиста вода почистващата глава продължава да работи без подаване на течност.

Ръчен вентил за вода

Уредът с ръчен вентил за вода е оборудван с копче за регулиране за дозиране на водата отдясно до контролния панел.

1. Завъртете копчето за регулиране на дозирането на водата на желаната стойност.

Указание

Навлажняването на четките е активно само при спуснатата почистваща глава и натиснат лост за движение.

Електрически вентил за вода

Уредът с електрически вентил за вода е оборудван с бутон за дозиране на водата на контролния панел.

Дозирането на водата може да се настройва отделно за всяка програма за почистване.

1. Поставете Intelligent Key на контролния панел.
2. С превключвателя за избор на програма изберете програмата за почистване, която да бъде настроена.
3. Натиснете бутона за дозиране на вода.
4. Настройте желаното дозиране на вода с бутоните "+" и "-".
5. За да се приеме настройката, изчакайте 3 секунди или натиснете някои от другите бутони.

Указание

Навлажняването на четките е активно само при спуснатата почистваща глава и натиснат лост за движение.

Настройка на наклона на лентата засмукване

Наклонът трябва да се настройва така, че смукателните крайници на лентата засмукване да се притискат равномерно към пода по цялата си дължина.

1. Спрете уреда на повърхност без наклон.
2. Изберете програмата "Изсмукване".
3. Придвигете уреда малко напред. Лентата засмукване се спуска.
4. Прочетете нивото на водата.

Фигура К

- ① Винт
- ② Гайка
- ③ Ниво на водата
5. Развийте гайката М 12, при това дръжте шестостенния болт М 10 с вилкообразния ключ.
6. Регулирайте болта така, че показанието на нивото на водата да се намира между двете черти.
7. Затегнете гайката М 12, при това дръжте шестостенния болт М 10 с вилкообразния ключ.
8. За да проверите новата настройка, придвижете уреда малко напред със спуснатата лента засмукване в режим на засмукване и наблюдавайте нивелира. При необходимост повторете процеса на настройка.

Настройка на височината

С регулирането на височината се повлиява огъването на смукателните накрайници при контакт с пода.

Указание

Основна настройка: 3 подложни шайби над, 3 подложни шайби под лентата засмукване.

Неравен под: 5 подложни шайби над, 1 подложна шайба под лентата засмукване.

Много гладък под: 1 подложна шайба над, 5 подложни шайби под лентата засмукване.

1. Развийте гайката.

Фигура L

- ① Гайка
- ② Подложна шайба
- ③ Дистанционна втулка с държач
2. Поставете желаните брой подложни шайби между лентата засмукване и дистанционната втулка.
3. Поставете останалите подложни шайби над дистанционната втулка.
4. Завинтете и затегнете гайката.
5. Повторете процеса на втората дистанционна втулка.

Указание

Настройте двете дистанционни втулки на еднаква височина.

Настройка на странично дърпане на четката

(Само при D 51-почистваща глава)

Ако по време на почистването уредът се дърпа на една страна, това може да се отстрани чрез регулиране на наклона на четката.

Указание

След смяната на четката/подложката може да се наложи нова настройка на страничното дърпане.

1. Регулирайте въртящото копче, докато уредът започне да се движи в права посока.

Фигура M

- ① Въртящо копче за наклон на четката

Включване на уреда

1. Поставете ключовия прекъсвач на "1".
Дисплеят показва последователно:
 - периода до следващия сервис
 - версия на софтуера, обслужващ елемент
 - състоянието на зареждане на акумулатора и брой на работните часове

Пътуване

Указание

Уредът е конструиран така, че почистващата глава се издава отдалечно. Това позволява работа с преглед, близо до ръбове.

1. Поставете Intelligent Key.
2. Завъртете лоста за спускане на лента засмукване нагоре.
3. Придвигнете педала за вдигане/спускане на почистващата глава надолу и го фиксирайте надясно.

4. Поставете превключвателя за избор на програма на произволна програма.

⚠ ПРЕДПАЗЛИВОСТ

Опасност от повреда при движение на уреда

Уредът не трябва да се движи с повдигната глава на четката, тъй като това може да повреди или унищожи почистващия модул.

Сгънете главата на четката преди разтоварване или движение.

5. Движете уреда.
 - a Натиснете лоста за движение напред.
Уредът се движи напред.
 - b Натиснете лоста за движение назад.
Уредът се движи назад.

Указание

Уредът започва да се движи едва когато лостът за движение се придвижи с приблизително 5°.

6. Пуснете лоста за движение.
Уредът спира.

Почистване

ВНИМАНИЕ

Опасност от повреда

Ако уредът работи твърде дълго време на едно място, подовата настилка може да се повреди.

Не използвайте уреда на едно място.

1. Поставете Intelligent Key.
2. Поставете превключвателя за избор на програма на желаната програма за почистване.
3. Натиснете надолу лоста за спускане на лентата засмукване.
4. Натиснете педала за вдигане/спускане на почистващата глава надолу, придвигнете го наляво и го оставете да се вдигне.
5. Натиснете лоста за движение напред и преминете върху повърхността, която трябва да се почисти.

Указание

Ако резервоарът за мръсна вода е пълен, поплавеъкът затваря смукателния отвор и смукателната турбина работи с повишени обороти. В такъв случай изключете засмукването и се придвижете за изпразване на резервоара за мръсна вода.

Приключване на работата

Приключване на почистването

1. Завъртете регулиращото копче за дозиране на водата на "OFF" (не при изпълнение DOSE).
2. Пуснете лоста за движение.
3. Натиснете педала за вдигане/спускане на почистващата глава надолу и го фиксирайте надясно.
4. Продължете движението за кратко разстояние.
Остатъчната вода се изсмуква.
5. Завъртете лоста за спускане на лента засмукване нагоре.

Изпускане на мръсната вода

⚠ ПРЕДУПРЕЖДЕНИЕ

Замърсяване на околната среда!

Замърсяване на околната среда поради неправилно изхвърляне на отпадни води.

Съблюдавайте местните предписания за обработка на отпадни води.

1. Извадете изпускателния маркуч от държача и го спуснете над подходящо приспособление за събиране.

Фигура N

2. Свийте или прегънете изпускателния маркуч в предвидената точка.
3. Отворете капака на изпускателния маркуч.
4. Изпуснете мръсната вода. Регулирайте количеството на водата чрез натиск или прегъване.
5. Промийте резервоара за мръсна вода с чиста вода.

Система за промиване на резервоара за мръсна вода

1. Вземете изпускателния маркуч за мръсна вода от държача и го спуснете в подходящо събирателно приспособление.
 2. Отворете капака на приспособлението за дозиране на изпускателния маркуч.
 3. Отворете капака на резервоара за мръсна вода.
 4. Свалете гъвкавото затварящо приспособление на системата за промиване.
 5. Свържете маркуча за вода със системата за промиване.
Фигура O
- ① Затварящо приспособление
 - ② Клапа за вентилация на резервоара
 - ③ Извод за вода система за промиване
6. Затворете капака на резервоара за мръсна вода.
 7. Отворете подаването на вода и промивайте резервоара за мръсна вода в продължение на ок. 30 секунди. При необходимост повторете процеса на промиване 2 - 3 пъти.
 8. Затворете подаването на вода и отстранете маркуча от уреда.
 9. Поставете отново гъвкавото затварящо приспособление на подаването на вода на системата за промиване.
 10. Затворете капака на резервоара за мръсна вода. При това натиснете клапата за вентилация на резервоара така, че да остане открита пролука и резервоарът за мръсна вода да може да изсъхне.
 11. Притиснете изпускателния маркуч в държача и затворете капака на дозиращото приспособление.

Изпускане на чиста вода от затварящото приспособление

1. Отворете затварящото приспособление на резервоара за чиста вода.
2. Изпуснете чистата вода.
3. Почистете филтъра.
4. Поставете затварящото приспособление на резервоара за чиста вода.

Изпускане на чиста вода от индикацията за ниво на напълване

1. Вземете маркуча на индикацията за ниво на напълване и го наведете надолу.
2. Поставете маркуча отново.

Изпразване на резервоара за груби отпадъци

(Само при R-почистваща глава)

1. Повдигнете и извадете резервоара за груби отпадъци.
Фигура P

- ① Резервоар за груби отпадъци
2. Изпразнете резервоара за груби отпадъци и при необходимост го почистете.
3. Поставете отново резервоара за груби отпадъци.

Паркиране на уреда

1. Завъртете превключвателя за избор на програма на положение "0".
2. Извадете Intelligent Key.
3. Натиснете лоста за вдигане/спускане на почистващата глава надолу и го фиксирайте надясно.
4. Завъртете лоста за спускане на лента засмукване нагоре.
5. Подсигурете уреда срещу самоволно придвижване.
6. Затворете капака на резервоара за мръсна вода. При това натиснете клапата за вентилация на резервоара така, че да се фиксира в жлеба на резервоара за чиста вода по такъв начин, че резервоарът за мръсна вода да може да изсъхне.
7. При необходимост заредете акумулатора.

Транспортиране

⚠ ОПАСНОСТ

Преминаване по наклони

Опасност от нараняване

При товарене и разтоварване използвайте уреда само на наклони до максималната стойност (вж. глава "Технически данни").

Движете се бавно.

⚠ ПРЕДПАЗЛИВОСТ

Несъблюдаване на теглото

Опасност от наранявания и повреди

При транспортиране съблюдавайте теглото на уреда.

Товарете уреда само с празни резервоари за чиста и мръсна вода.

Товарете уреда само с помощта на друг човек или използвайте тяговото задвижване.

1. Натиснете педала за вдигане/спускане на почистващата глава надолу и го фиксирайте надясно.
2. Извадете четките, за да избегнете повреди.
3. Демонтирайте лентата засмукване от уреда.
4. При транспортиране в превозни средства обезопасете уреда срещу плъзване и преобръщане чрез ушите за фиксиране съгласно действащите разпоредби.

Фигура Q

Съхранение

⚠ ПРЕДПАЗЛИВОСТ

Опасност от нараняване и повреда при несъблюдаване на теглото

При съхранението вземайте под внимание теглото на уреда.

ВНИМАНИЕ

Опасност от повреда поради замръзване!

Материални щети

Изпразнете напълно уреда от чиста и мръсна вода. При замръзване неизточената вода може да повреди уреда. Винаги предпазвайте уреда от замръзване: по време на работа, транспортиране и съхранение.

- Този уред трябва да се съхранява само във вътрешни помещения.
- Преди съхранение за продължителен период от време заредете напълно акумулаторите.
- По време на периода на съхранение зареждайте акумулаторите напълно най-малкото веднъж месечно.

Грижа и поддръжка

⚠ ОПАСНОСТ

Непреднамерено стартиращ уред

Опасност от нараняване

Завъртете превключвателя за избор на програма на положение "0".

Преди всякакви работи по уреда изваждайте Intelligent Key. Извадете мрежовия щепсел на зарядното устройство.

- Изпуснете и изхвърлете мръсната и чистата вода.

Инспекция на безопасността/договор за поддръжка

С Вашия дистрибутор можете да договорите провеждането на периодична инспекция на безопасността или да сключите договор за поддръжка. Моля, консултирайте се.

Интервали на поддръжка

След всяка употреба

ВНИМАНИЕ

Опасност от повреда!

Опасност от повреда на уреда поради неправилно почистване.

Не пръскайте уреда с вода и не използвайте агресивни почистващи препарати.

- Изпуснете мръсната вода.
- Почистете резервоара за мръсна вода със системата за промиване на резервоара за мръсна вода.
- Извадете цедката за груби отпадъци от резервоара за мръсна вода и я почистете.
- Проверете предпазната цедка на турбината, при необходимост я свалете и почистете.
- Почистете уреда отвън с влажен, напоен с мека почистваща луга парцал.
- Само R-почистваща глава: извадете резервоара за груби отпадъци и го изпразнете.
- Само R-почистваща глава: Почистете разпределителната пластина за вода.
- Почистете смукателните крайници, проверете ги за износване и при необходимост ги сменете.
- Почистете свалящите се езичета на почистващата глава, проверете ги за износване и при необходимост ги сменете.
- Почистете четките, проверете ги за износване и при необходимост ги сменете.
- Затворете капака на резервоара за мръсна вода. При това натиснете клапата за вентилация на резервоара така, че да остане открита пролука и резервоарът за мръсна вода да може да изсъхне.
- Заредете акумулатора.

Оловен акумулатор:

- Ако състоянието на зареждане е под 50%, заредете напълно и без прекъсване акумулатора.
- Ако състоянието на зареждане е над 50%, заредете акумулатора само ако това е необходимо за цялата продължителност на работа при следващата употреба.

Литиево-йонен акумулатор:

- Заредете при необходимост.

Ежемесечно

- Изпразнете и изплакнете резервоара за чиста вода.
- Почистете филтъра за чиста вода.
- Почистете поплавъка.
- При преждевременно спрян от експлоатация уред с оловен акумулатор: извършете компенсиращо зареждане на акумулатора.
- Проверете полюсите на акумулатора за окисидация, при необходимост ги почистете с четка. Внимавайте за фиксирано положение на свързващите кабели.
- Почистете уплътненията между резервоара за мръсна вода и капака и ги проверете за херметичност, при необходимост ги сменете.
- Само R-почистваща глава: почистете тунела на четките.
- Само R-почистваща глава: Извадете разпределителната пластина за вода на почистващата глава и почистете водния канал.
- При акумулатори, които се нуждаят от поддръжка, проверете плътността на киселината в клетките.
- В случай на по-продължително време на покой на уреда го прибирайте с напълно заредени акумулатори. Най-малко веднъж месечно зареждайте акумулатора напълно.

Веднъж годишно

- Възлагайте извършването на предписаната инспекция на сервиза.

Работи по поддръжка

Почистване на цедката за груби отпадъци

1. Отворете капака на резервоара за мръсна вода.
Фигура R
- ① Цедка за груби отпадъци
2. Извадете нагоре цедката за груби отпадъци.
3. Промийте цедката за груби отпадъци под течаща вода.
4. Поставете цедката за груби отпадъци в резервоара за мръсна вода.

Почистване на разпределителната пластина за вода

1. Натиснете фиксиращия лост наляво и същевременно изтеглете разпределителната пластина за вода от почистващата глава.
Фигура W
- ① Разпределителна пластина за вода
- ② Фиксиращ лост
2. Свалете разпределителната пластина за вода от почистващата глава.
3. Почистете разпределителната пластина за вода.
4. Поставете лявата страна на пластината в почистващата глава.
5. Придвижете разпределителната пластина за вода към почистващата глава и я фиксирайте от дясната страна.

Почистване на филтъра за чиста вода

1. Изпуснете чистата вода.
2. Развийте затварящия механизъм на резервоара за чиста вода.
Фигура S
- ① Филтър за чиста вода
- ② Затварящ механизъм на резервоара за чиста вода
3. Извадете филтъра за чиста вода и го изплакнете с чиста вода.
4. Поставете филтъра за чиста вода.
5. Поставете затварящия механизъм на резервоара за чиста вода.

Обръщане или смяна на смукателните крайници

Ако смукателните крайници са износени, те трябва да бъдат обърнати или сменени. Всмукателните крайници могат да се обръщат 3 пъти, докато се износят всичките 4 ръба.

1. Свалете лентата засмукване.
2. Развийте звездовидните ръкохватки.

Фигура T

- ① Звездообразна ръкохватка с винт
- ② Стягаща лента
- ③ Вътрешна част лента засмукване
- ④ Обтуратор
3. Извадете вътрешната част на лентата засмукване.
4. Отворете обтуратора.
5. Свалете стягащата лента.
6. Развийте смукателните крайници от вътрешната част.

Фигура U

- ① Свалящо се езиче
- ② Опорно езиче
- ③ Вътрешна част лента засмукване
- ④ Стягаща лента
7. Натиснете обърнатите или новите смукателни крайници върху изпъкналостите на вътрешната част на лентата засмукване.
8. Поставете стягащата лента.
9. Придвижете вътрешната част на лентата засмукване в горната част.
10. Завинтете и затегнете звездовидните ръкохватки.

Смяна на дисковата четка

Указание

Сменете дисковите четки, когато дължината на косъма достигне 10 mm.

1. Натиснете лоста за вдигане/спускане на почистващата глава надолу и го фиксирайте надясно.
2. Натиснете педала за смяна на четките надолу.
3. Извадете дисковата четка отстрани под почистващата глава.
4. Дръжте новата дискова четка под почистващата глава, натиснете я нагоре и я фиксирайте.

Смяна на валиците с четки

Указание

Сменете валиците с четки, когато дължината на косъма достигне 10 mm.

1. Натиснете лоста за вдигане/спускане на почистващата глава надолу и го фиксирайте надясно.
2. Натиснете бутона за смяна на четките.

Фигура V

- ① Бутон за смяна на четките
- ② Капак на лагерната опора
- ③ Валяк на четката
3. Завъртете капака на лагерната опора надясно.
4. Извадете валиците с четки.
5. Поставете новия, преден валяк с четка на опорните места.
6. Поставете новия, заден валяк с четка на опорните места.
7. Завъртете капака на лагерната опора обратно и го фиксирайте.

Смяна на подложката

Фигура Y

- ① Плъзгач на индексирещото бутало
- ② Ръкохватка
1. Издърпайте фиксиращия болт отстрани на тласкача и го завъртете (2 пъти).
2. Дръжте орбиталната глава за дръжката и я завъртете нагоре, докдето може да стигне.

Указание

В това положение орбиталната глава се захваща здраво със заключващия щифт.

3. Бавно извадете подложката от диска на устройството.

Фигура AA

- ① Централно заключване
- ② Диск за управление
4. Подравнете новата подложка с централното заключване.
5. Натиснете подложката плътно върху задвижващия диск.

Фигура Z

- ① Окачване на заключващия болт
6. Хванете орбиталната глава за дръжката, издърпайте фиксиращия болт на окачването, завъртете орбиталната глава обратно в работно положение и оставете фиксиращия болт на окачването да се плъзне обратно в изходно положение, докато е завъртян.
7. Застопорете буталото за индексиране в плъзгащата се втулка, като позиционирате главата към заваръчния възел и завъртете дръжките на буталото за индексиране (2 пъти).

Указание

Уверете се, че заключващият болт е напълно задействан.

8. Натиснете дръжката докрай надолу.

Заменете задвижващия диск с подложка

Фигура Y

- ① Плъзгач на индексирещото бутало
- ② Ръкохватка
1. Издърпайте фиксиращия болт отстрани на тласкача и го завъртете (2 пъти).
2. Дръжте орбиталната глава за дръжката и я завъртете нагоре, докдето може да стигне.

Указание

В това положение орбиталната глава се захваща здраво със заключващия щифт.

3. Бавно извадете подложката от диска на устройството.

Фигура AA

- ① Диск за управление
- ② Централно заключване
4. Разхлабете винта от задвижващия диск с алуминиев адаптер (6x).
5. Разхлабете винта на централното заключване (3x).
6. Заменете дисковото устройство с четка.
7. Завинтете задвижващия диск с алуминиев адаптер (6x).

Фигура Z

- ① Окачване на заключващия болт
8. Хванете орбиталната глава за дръжката, издърпайте фиксиращия болт на окачването, завъртете орбиталната глава обратно в работно положение и оставете фиксиращия болт на окачването да се плъзне обратно в изходно положение, докато е завъртян.
9. Застопорете буталото за индексиране в плъзгащата се втулка, като позиционирате главата към заваръчния възел и завъртете дръжките на буталото за индексиране (2 пъти).

Указание

Уверете се, че заключващият болт е напълно задействан.

10. Натиснете дръжката докрай надолу.

Помощ при повреди

⚠ ОПАСНОСТ

Непреднамерено стартиращ уред

Опасност от нараняване

Преди всякакви работи по уреда поставете превключвателя за избор на програма на "0".

Преди всякакви работи по уреда изваждайте Intelligent Key.

Извадете мрежовия щепсел на зарядното устройство.

- Изпуснете и изхвърлете мръсната и чистата вода.
- При повреди, които не могат да бъдат отстранени с помощта на тази таблица, повикайте сервиза.

Повреди без показание на дисплея

Повреда	Отстраняване
Уредът не може да стартира	<ol style="list-style-type: none"> 1. Поставете Intelligent Key. 2. Поставете превключвателя за избор на програма на желаната програма. 3. Натиснете лоста за движение. 4. Проверете, евент. заредете акумулаторите. 5. Проверете дали полюсите на акумулатора са свързани.
Количеството на водата не е достатъчно	<ol style="list-style-type: none"> 1. Проверете нивото на напълване на чистата вода, при необходимост допълнете резервоара. 2. Увеличете количеството на водата. <ol style="list-style-type: none"> a Изпълнение DOSE: Настройте количеството на водата с бутона за количество на водата на контролния панел. b Други изпълнения: Настройте количеството на водата от копчето за регулиране на количеството на водата. 3. Почистете филтъра за чиста вода. 4. R-почистваща глава: Почистете разпределителната пластина за вода. 5. Проверете маркучите за запушване, при необходимост ги почистете.
Смукателната мощност е твърде слаба	<ol style="list-style-type: none"> 1. Поставете превключвателя за избор на програма на НОРМАЛЕН или ИНТЕНЗИВЕН РЕЖИМ. 2. Настройте смукателната мощност в приложението на HIGH. 3. Спрете уреда и изпуснете мръсната вода. 4. Проверете дали капакът на изпускателния маркуч за мръсна вода е затворен. 5. Почистете уплътненията между резервоара за мръсна вода и капака и ги проверете за херметичност, при необходимост ги сменете. 6. Проверете предпазната цедка на турбината, при необходимост я почистете. 7. Почистете смукателните крайници на лентата засмукване, при необходимост ги обърнете или сменете. 8. Проверете смукателния маркуч за запушване, при необходимост го почистете. 9. Проверете смукателния маркуч за херметичност, при необходимост го сменете. 10. Проверете настройката на лентата засмукване. 11. Хванете резервоара за мръсна вода за удълбочението за хващане и завъртете настрани резервоара нагоре. <ol style="list-style-type: none"> a Проверете уплътнението на смукателната турбина. b Проверете уплътнението на смукателния канал. <p>Фигура X</p> <ol style="list-style-type: none"> ① Уплътнение на смукателния канал ② Уплътнение на смукателната турбина
Резултатът от почистването е незадоволителен	<ol style="list-style-type: none"> 1. Намалете скоростта. 2. Изберете по-интензивна програма за почистване. 3. Увеличаване на силата на притискане на четката 4. Проверете четките за износване, при необходимост ги сменете. 5. Проверете четката за замърсяване, при необходимост я почистете. 6. Проверете дали типът четка и почистващият препарат са подходящи. 7. Проверете подаването на вода. 8. Увеличете количеството на водата. 9. Приложете метода от две стъпки: В първия процес – почистване без изсмукване, във втория процес – почистване с изсмукване.
Смукателната турбина работи с повишени обороти	<ol style="list-style-type: none"> 1. Изпуснете мръсната вода. 2. Почистете поплавъка. 3. Проверете цедката за мъхове, при необходимост я почистете. 4. Проверете смукателния маркуч за запушване, при необходимост го почистете. 5. Проверете лентата засмукване за запушване, при необходимост отстранете запушването
Четките не се въртят	<ol style="list-style-type: none"> 1. Проверете дали четките не са блокирани от чуждо тяло, при необходимост отстранете чуждото тяло. 2. Поставете превключвателя за избор на програма на желаната програма. 3. Спуснете почистващата глава.
При почистването уредът вибрира	<ol style="list-style-type: none"> 1. Проверете дали четката(ите) е/са монтирана/и правилно. 2. Използвайте по-мека четка. 3. Сменете четката с нова.

Повреда	Отстраняване
Само изпълнение DOSE: Дозирането на почистващ препарат не работи	<ol style="list-style-type: none"> 1. Проверете нивото на почистващ препарат в тубата за почистващ препарат. 2. Увеличете дозирането на почистващ препарат. 3. Проверете свързането на маркуча за почистващ препарат с тубата за почистващ препарат. 4. Почистете филтъра в тубата за почистващ препарат. 5. Проверете възвратния вентил в маркуча към почистващата глава за запущване. 6. Проверете маркучите за течове. 7. Проверете функцията на помпата за почистващ препарат.
Изпускателният маркуч за мръсна вода е запущен	<ol style="list-style-type: none"> 1. Отворете капака на приспособлението за дозиране на изпускателния маркуч. 2. Издърпайте смукателния маркуч от лентата засмукване и го запущете с ръка. 3. Поставете превключвателя за избор на програма на програма с изсмукване. Запушващият предмет се изсмуква от изпускателния маркуч в резервоара за мръсна вода.

Повреди с показание на дисплея

Повреда	Причина	Отстраняване
ВЪВЕЖДАНЕ КІК	Не е поставен Intelligent Key.	● Поставете Intelligent Key.
ГРЕШЕН КІК	Поставеният Intelligent Key няма права за изпълнение на избраната функция.	● Използвайте друг Intelligent Key. ● При необходимост възложете активиране на използвания Intelligent Key (според случая).
НЯМА ПРАВА	Поставеният Intelligent Key няма права за изпълнение на избраната функция.	● Използвайте друг Intelligent Key. ● При необходимост възложете активиране на използвания Intelligent Key (според случая).
РАЗВ.ПРЕК. НА РЪКОХВ.!	При включване на уреда е натиснат лост за движение.	● Пуснете двата лоста за движение.
НИВО НА АКУМ.НИСКО	Акумулаторът е почти празен. Функциите за почистване на уреда се изключват автоматично.	● Закарайте уреда до станцията за зареждане и заредете акумулатора.
АКУМУЛАТОР ПРАЗЕН	Акумулаторът е празен. Функциите за почистване и задвижващият двигател за движение са изключени.	● Изключете уреда, изчакайте малко и го включете отново. След това го закарайте към станцията за зареждане. При необходимост го избутайте до станцията за зареждане в изключено състояние. Заредете акумулатора.
ДЕБ.ВОДА ГРЕШКА	Електрическият вентил за вода е дефектен.	● Информирайте сервиза.
ДВ.ЗАДВ.МЕХ. ПРЕТОВ.	Консумацията на ток на мотора за движение е твърде голяма.	● Проверете задвижването за движение за чужди тела. ● Изберете път с по-малък наклон. ● Изключете уреда, изчакайте малко, включете уреда отново.
ДВ.ЗАДВ.МЕХ. БЛОК.	Моторът за движение е блокиран.	● Проверете задвижването за движение за чужди тела. ● Поставете всяко задвижващо колело на поставка и проверете дали може да се върти.

Технически данни

	D 51	D 60	R 55	O 51	
Общи положения					
Скорост на движение (макс.)	km/h	6	6	6	6
Теоретична мощност на единица площ	m ² /h	3060	3600	3060	3060
Практическа мощност на единица площ	m ² /h	1380	1620	1490	1380
Обем на резервоара за мръсна вода	l	50	50	50	50
Обем на резервоара за груби отпадъци	l	-	-	3,5	-
Вместимост на резервоара за почистващ препарат (опция Dose)	l	3	3	3	3
Дозиране на почистващия препарат	%	0...3	0...3	0...3	0...3
Дозиране на водата	l/min	0...2,5±0,2	0...2,6±0,2	0...2,6±0,2	0...2,5±0,2
Размери					
Дължина	mm	1375	1290	1284	1380
Ширина без лента засмукване	mm	542	542	542	542
Височина	mm	1082	1082	1082	1082
Работна ширина	mm	510	600	550	510
Размери опаковка lxbxh	mm	1505x770x1271	1505x770x1271	1505x770x1271	1505x770x1271
Гуми					
Предно колело, ширина	mm	50	50	50	50
Предно колело, диаметър	mm	200	200	200	200
Задно колело, ширина	mm	28	28	28	28
Задно колело, диаметър	mm	100	100	100	100

		D 51	D 60	R 55	O 51
Тегло					
Допустимо общо тегло	kg	245	241	235	257
Собствено тегло (транспортно тегло)	kg	195	191	185	207
Сила на притискане на четките, макс.	N (kg)	290 (29)	250 (25)	155 (15,5)	340 (34)
Налягане на притискане на четките, макс.	N/m ² (g/cm ²)	3,2 (32)	2,5 (25)	6,3 (63)	3,2 (32)
Данни за мощността на уреда					
Номинално напрежение	V	24	24	24	24
Номинално напрежение, Li-Ion	V	25,6	25,6	25,6	25,6
Капацитет на акумулатора	Ah (5 h)	76 / 80 / 105 / 115	76 / 80 / 105 / 115	76 / 80 / 105 / 115	76 / 80 / 105 / 115
Капацитет на акумулатора, Li-Ion	Ah (5 h)	80 / 90	80 / 90	80 / 90	80 / 90
Средна консумирана мощност	W	1300	1300	1350	1300
Мощност на тяговия двигател	W	130	130	130	130
Мощност на смукателната турбина	W	250	250	250	250
Мощност на задвижването на четките	W	800	800	980	800
Тип защита		IPX3	IPX3	IPX3	IPX3
Изсмукване					
Смукателна мощност, количество на въздуха	l/s	21	21	21	21
Вакуум (макс.)	kPa (mbar)	9,5 (95)	9,5 (95)	9,5 (95)	9,5 (95)
Почистващи четки					
Диаметър на четките	mm	510	2 x 300	96	510
Дължина на четките	mm	-	-	550	-
Обороти на четките	1/min	140	150	965	140
Вътрешно зарядно устройство					
Номинално напрежение	V	100...240	100...240	100...240	100...240
Честота	Hz	50-60	50-60	50-60	50-60
Потребление на ток	A	max 5	max 5	max 5	max 5
Време за зареждане	h	max 14	max 14	max 14	max 14
Вътрешно бързо зарядно устройство (само литиевойонна версия)					
Номинално напрежение	V	100...240	100...240	100...240	100...240
Честота	Hz	50-60	50-60	50-60	50-60
Потребление на ток	A	max 10	max 10	max 10	max 10
Време за зареждане	h	max 2,5	max 2,5	max 2,5	max 2,5
Условия на заобикалящата среда					
Допустим температурен диапазон	°C	5...40	5...40	5...40	5...40
Температура на водата макс.	°C	50	50	50	50
Налягане на водата - система за пълнене	MPa (bar)	1(10)	1(10)	1(10)	1(10)
Налягане на водата - система за миене на резервоара за мръсна вода	MPa (bar)	1 (10)	1 (10)	1 (10)	1 (10)
Относителна влажност на въздуха	%	20...90	20...90	20...90	20...90
Наклон					
Наклон на работната зона, макс.	%	2	2	2	2
Установени стойности съгласно EN 60335-2-72					
Стойност на вибрацията ръка-рамо	m/s ²	0,2	0,2	0,2	1,8
Неустойчивост K	m/s ²	0,2	0,2	0,2	0,2
Ниво на звуково налягане L _{рА} режим Есо	dB(A)	62	62	62	62
Ниво на звуково налягане L _{рА} нормален режим	dB(A)	65	65	65	65
Неустойчивост K _{рА}	dB(A)	2	2	2	2
Ниво на звукова мощност L _{WA} + неустойчивост K _{WA} нормален режим	dB(A)	81	81	81	81

Запазваме си правото на технически промени.

Гаранция

Във всяка държава са валидни издадените от нашия оторизиран дистрибутор гаранционни условия. Еventуални повреди на Вашия уред ще отстраним в рамките на гаранционния срок безплатно, ако се касае за дефект в материалите или производствен дефект. В случай на предявяване на право на гаранция, се обърнете към Вашия дистрибутор или към най-близкия оторизиран сервиз, като представите касовата бележка.

(Адрес, вж. задната страна)

Допълнителна гаранционна информация (ако има такава) можете да намерите в страницата „Сервиз“ на местния уебсайт на Kärcher в раздел „Изтегляне“.

Декларация за съответствие на ЕС

С настоящото декларираме, че продуктът, посочен по-долу, отговаря на съответните разпоредби на изброените директиви и регламенти. При несъгласуване с нас промяна на продукта тази декларация губи своята валидност. Производителят носи изключителната отговорност за издаването на тази декларация за съответствие. Продукт: Уред за почистване на подове
Тип: 1.533-xxx

Директиви и регламенти

2006/42/EO (+2009/127/EO)

2011/65/EC

2014/30/EC

2014/53/EC (TCU)

Приложими хармонизирани стандарти

EN 60335-1

EN 60335-2-29

EN 60335-2-72

EN 62311: 2008

EN 55012: 2007 + A1: 2009

EN 61000-6-3: 2007 + A1:2011

EN IEC 61000-6-2: 2005

EN IEC 63000: 2018

EN 18031-1:2024

TCU

EN 301 511 V12.5.1

EN 300 440 V2.1.1

EN 300 328 V2.2.2

EN 300 330 V2.1.1

Приложими национални стандарти

-

Име и адрес

Пълномощник по документацията:

S. Reiser

Alfred Kärcher SE & Co. KG

Alfred-Kärcher-Str. 28 - 40

71364 Winnenden (Germany)

Телефон: +49 7195 14-0

Факс: +49 7195 14-2212



H. Jenner

Chairman of the Board of Management



S. Reiser

Manager Regulatory Affairs & Certification

Виненден, 2021/07/01

Подписващите лица действат от името и като пълномощници на управителния орган.

Alfred Kärcher SE & Co. KG

Alfred-Kärcher-Str. 28 - 40

71364 Winnenden (Germany)



Тел.: +49 7195 14-0

Факс: +49 7195 14-2212

目次

一般的な注意事項	364
機能	364
規定に沿った使用	364
環境保護	365
アクセサリーとスペアパーツ	365
同梱品	365
安全注意事項	365
機器に関する説明	366
インテリジェントキー	367
取り付け	367
セットアップ	368
機器をオンにする	369
スマートフォンをペアリングする	369
メンテナンスの要請	369
運転	369
搬送	371
保管	372
手入れとメンテナンス	372
障害発生時のサポート	374
技術データ	375
保証	377
Declaration of Conformity (UK)	377

一般的な注意事項

  デバイスを初めて使用する前に、このオリジナル取扱説明書および付属する安全に関する注意事項を読んでください。記載事項に従ってください。両文書を、後の使用あるいは次の所有者のために保存してください。

機能

このスクラバードライヤーは、平らな床のウェットクリーニングに使用されます。

装置は、水量、洗浄剤量、および走行速度を調整することにより、それぞれの洗浄作業に適合させることができます。

本機は、適切な洗浄プログラムを選択することにより、それぞれの洗浄作業に適合させることができます。

作業幅および清水用タンクと廃水用タンクの容量（技術データの章を参照）により、長時間の作業で効果的な洗浄が可能になります。

本機は自走式です。

バッテリーは内蔵充電器を使用して充電できます。充電器は100~240Vの電圧で作動できます。

注意事項

機器には、それぞれのクリーニング作業に応じてさまざまな対応アクセサリーを装備できます。カタログをお求めいただくか、ケルヒージャパンホームページにアクセスしてください。

規定に沿った使用

この機器は、ホテル、学校、病院、工場、ショップ、オフィス、レンタル会社などの商用および産業用に適しています。この機器を使用する際は、必ずこれらの取扱説明書に記載された指示に従ってください。

- この機器は、湿気や研磨の影響を受けない滑らかな床の掃除にのみ使用できます。
- この機器は、凍った床の清掃には適していません（例：冷蔵倉庫）。
- 本機は、屋内の床または屋根のあるエリアの清掃用に開発されました。
- 本機は、5~40°Cの温度範囲での使用に適しています。
- 本機は必ず霜の降りない場所に保管してください。
- この機器は、爆発の可能性のある環境での使用には適していません。

- 可燃性ガス、未希釈の酸、または溶剤を本機に取り込まないでください。これらには、ガソリン、シンナーまたは暖房用燃料などが含まれ、吸引空気と乱流が生じると爆発性の混合物を形成する可能性があります。さらに、アセトン、未希釈の酸、および溶剤は、本機内で使用されている素材を侵すので、使用しないでください。
- 反応性の金属粉末（アルミニウム、マグネシウム、亜鉛など）は、強アルカリ性または酸性の洗浄剤と結合して爆発性ガスを形成します。
- 本機は、公共の交通路の清掃を目的としていません。
- 床の許容表面荷重を考慮してください（「技術データ」の章を参照）。
- 本機には、必ず純正アクセサリおよび純正スペアパーツを装着してください。
- 充電器またはバッテリーを使用する場合は、取扱説明書で許可されているコンポーネントのみを使用できます。これと異なる組み合わせに関しては、充電器および/またはバッテリー供給業者が責任を持って確認する必要があります。

環境保護

 梱包材はリサイクル可能です。梱包材は環境に適した方法で廃棄してください。

 電気および電子機器には、誤って取り扱ったり廃棄したりすると人間と環境に危険を及ぼす可能性があるバッテリーや充電式バッテリーあるいはオイルなどの構成要素が含まれています。しかしながら、これらは機器が適切に機能するために必要な構成要素です。このシンボルが表記されている機器は、家庭ゴミと一緒に廃棄してはいけません。

物質についての注意事項 (REACH)

内容物に関する最新情報は、www.kaercher.de/REACH を参照してください

アクセサリとスペアパーツ

純正のアクセサリおよび純正のスペアパーツのみ使用してください。これにより装置の安全で、トラブルの無い動作の保証が約束されます。

アクセサリやスペアパーツに関する詳細については、<https://www.kaercher.com/jp/professional.html> をご参照ください。

同梱品

開梱の際に内容物が揃っているか確認してください。付属品が欠けている場合や 輸送による損傷があった場合は販売業者にご連絡ください。

安全注意事項

機器を初めて使用する前に、これらの取扱説明書と付属のパンフレット「ブラシ洗浄装置の安全注意事項」 No. 5.956-251.0 を読んで遵守し、それに応じて行動してください。

△ 警告

機器が転倒する恐れがあります

負傷の危険

傾斜面で機器を使用しないでください。

△ 警告

誤操作による事故の危険

人が怪我をするおそれがあります。

オペレーターは、本機の使用について十分な指導を受けている必要があります。

機器は、フードとすべてのカバーが閉じている場合のみ使用できます。

安全機器

△ 警告

怪我の危険！

安全機器の欠落、変更、無効化による重大な怪我のおそれ。安全機器を操作したり取り外したりして、その効果を無効にしないでください。安全装置はユーザーを保護するためのものです。

非常停止

注意事項

すぐに運転を停止するためには、インテリジェントキーを抜ぎます (非常停止)。

走行レバー

走行レバーを離すと、走行ドライブとブラシドライブのスイッチがオフになります。

機器上のシンボル



△ 危険

充電プロセス

電気ショック

バッテリーポールの保護カバーは取り外さないでください。

正しい組み立てに注意してください



注意

損傷の危険

水は吸引タービンを損傷します

このマークがある開口部には、水が入らないように注意してください。

バッテリー (充電式電池) と充電器に関する注記

リチウムイオン仕様には、リチウムイオンバッテリーが搭載されています。これらは特別な基準の対象となります。欠陥のあるバッテリーの取り外し、取り付け、および点検は、ケルヒャー・カスタマーサービスまたは専門家のみが行うことができます。

保管や輸送に関する注意事項は、ケルヒャーのカスタマーサービスで入手できます。

△ 危険

本機の改造および変更は許可されていません。

バッテリーを開けないでください。短絡の危険があります。さらに、刺激性の蒸気や腐食性の液体が漏れる可能性があります。

充電式電池を強い日光、熱、火にさらさないでください。爆発の危険があります。

爆発の危険のある環境では充電器を操作しないでください。

充電器は、汚れた状態または湿った状態で使用しないでください。

充電プロセス中は十分に換気してください。

爆発の危険。バッテリーの近くやバッテリー充電室では、裸火を取り扱ったり、火花を発生させたり、煙草を吸ったりしないでください。

爆発の危険。バッテリー上に、すなわち端子ポールおよびセルコネクタ上に、工具などを置かないでください。

△ 警告

毎回使用する前に、本機と電源ケーブルに損傷がないことを確認してください。損傷した機器はもう使用しないでください。そして損傷した部品の修理は有資格者のみが行ってください。バッテリーや充電器に子供を近づけないでください。

破損したバッテリーは充電しないでください。破損したバッテリーは、ケルヒャーのカスタマーサービスに交換を依頼してください。

故障したバッテリーは家庭ゴミとして捨てないでください。ケルヒャーのカスタマーサービスにご連絡ください。

故障した充電式電池パックから漏れる液体に触れないでください。誤って触れた場合は、液体を水で洗い流してください。目に入った場合は、医師にも相談してください。

△ 注意

この取扱説明書を必ず順守してください。バッテリーの取扱いについては、立法機関の推奨事項を順守してください。

電源電圧は、機器の銘板に記載されている電圧と一致する必要があります。

充電器は充電許可のある充電式電池パックの充電にのみ使用してください。

バッテリーは本機でのみ動作させてください。それ以外の用途に使用することは禁じられており、危険です。

警告シンボル

バッテリーを取り扱う際は、以下の警告に従ってください。

	バッテリーの説明書、バッテリーに記載されている注意事項、およびこれらの取扱説明書に記載されている注意事項を遵守してください。
	保護メガネを着用してください。
	酸やバッテリーは子供の手の届かないところに保管してください。
	爆発の危険
	火気、火花、裸火および喫煙は禁止されています。
	酸による火傷の危険
	応急処置。
	警告
	廃棄
	バッテリーをゴミ箱に捨てないでください。

機器に関する説明

機器の概要

イラスト A

- ① 洗浄剤キャニスター（バリエーションDOSEのみ）
- ② 洗浄剤サクションホース（バリエーションDOSEのみ）
- ③ キャップおよび統合された計量カップ付きの水用タンク注入口
- ④ タービン保護用網
- ⑤ ホースホルダー
- ⑥ 水充填ホース
- ⑦ タンク換気用フラップ
- ⑧ 廃水用タンク洗浄システムの給水部
- ⑨ フロート
- ⑩ 粗いダートフィルター
- ⑪ ホームベース用サポートレール
- ⑫ バッテリー
- ⑬ モップホルダー
- ⑭ Rクリーニングヘッド
- ⑮ 配水バー
- ⑯ 給水量の調節ノブ（良品バージョンのみ）
- ⑰ 掃除セット「ホームベースボックス」の収納スペース
- ⑱ 廃水用タンクキャップ
- ⑲ スマートフォン用ホルダー
- ⑳ 操作パネル
- ㉑ 廃水用タンク
- ㉒ *水充填システム
- ㉓ 水レベルインジケーターと排水ホース

- ㉔ 廃水用タンクを上方に回転するためのグリップ用くぼみ
- ㉕ ブラシ交換ボタン（Rクリーニングヘッド）
- ㉖ 粗い汚れ用容器（Rクリーニングヘッド）
- ㉗ 清水用タンク
- ㉘ 残量表示板
- ㉙ サクションバーのクランプレバー
- ㉚ サクションバー
- ㉛ サクションバー下降レバー
- ㉜ クリーニングヘッド昇降用ペダル
- ㉝ 収納コンパートメント
- ㉞ サクションホース
- ㉟ フィルター付き水用タンクの栓
- ㊱ 電源コード用ケーブルフック
- ㊲ 投与装置付き廃水用のドレンホース
- ㊳ プッシュハンドル
- ㊴ 走行レバー
- ㊵ ローラーブラシ（Rクリーニングヘッド）
- ㊶ ブラシ交換ペダル（Dクリーニングヘッド）
- ㊷ ディスクブラシ（Dクリーニングヘッド）
- ㊸ D 51 クリーニングヘッド
- ㊹ ブラシ傾斜ノブ（D 51 クリーニングヘッド）
- ㊺ USBポート
- ㊻ サクションバーの保管
- ㊼ D 60 クリーニングヘッド
- ㊽ ブラシヘッドの固定
- ㊾ O 51 クリーニングヘッド
- ㊿ ドライブボードとパッド
- ① ハンドル

* オプション、** 同梱品には含まれていません

色分け

ユーザーによる操作またはメンテナンスを目的とした機器コンポーネントは、黄色でマークされています。

操作パネル

イラスト B

- ① プログラムスイッチ
- ② 走行レバー
- ③ * 水投与量調整ボタン
- ④ ディスプレイ
- ⑤ スマートフォン用収納スペース
- ⑥ スマートフォン用ホルダー
- ⑦ 速度ボタン
- ⑧ * 洗浄剤投与ボタン
- ⑨ 「+」キー
- ⑩ 「-」キー
- ⑪ インテリジェントキー
白 - オペレーター
赤 - サービス技術者

* オプション

プログラムスイッチ

イラスト C

- ① 0
本機の電源がオフになっています。
- ② エコモード
床を湿式洗浄し、資源の使用を低減して（ブラシ回転数、吸引力、洗浄剤、水の量を低減）汚水を吸い取ります。
- ③ ノーマルモード
床を湿式洗浄し、汚水を吸い取ります。
- ④ インテンシブモード
床を湿式洗浄し（洗浄剤と水の量を増やして）、汚水を吸い取ります。

サクションバーホルダー

狭いスペースを運転するときや保管するときは、サクションバーを取り外して機器の端に掛けることができます。

イラスト D

- ① サクションバー収納部（本体端）
- ② サクションバー

機器上のシンボル

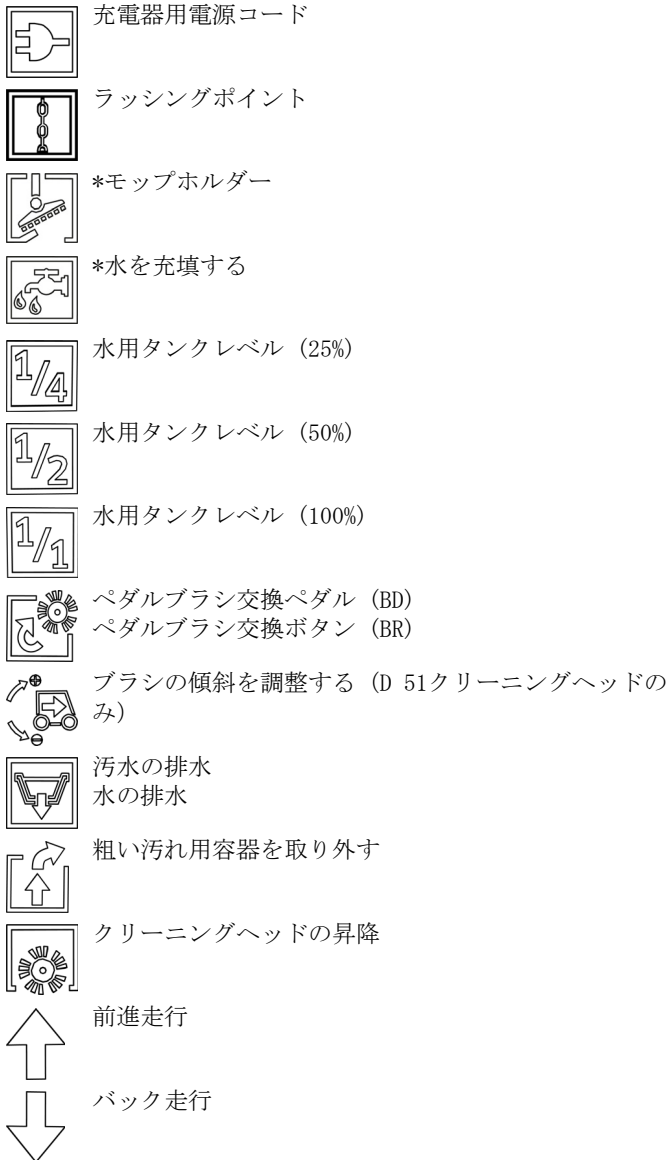

インテリジェントキー

インテリジェントキーは、本機の電源を入れたり、本機の特定の機能を有効にするために使用します。

- **黄色：オペレーター**
機器は使用できます。本キー用のスマートフォンアプリで公開されているクリーニングプログラムの全設定を変更することができます。
- **グレー：監督者**
機器は使用できます。本機で利用可能なクリーニングプログラムのすべての設定を変更することができます。

取り付け

機器を積み下ろす

△ 注意

機器の運転の際の損傷の危険性

ブラシヘッドを上げたまま本機を運転しないでください。これを怠ると、クリーニングユニットを損傷または破損につながるおそれがあります。

積み下ろしや運転の前にブラシヘッドを下ろしてください。

1. 輸送用固定具のネジを緩めます。

イラスト E

イラスト F

- ① 輸送用固定具

2. 輸送用固定具を取り外す。

3. 機器をパレットから前方に押します。

サクシオンバーを取り付ける

1. 両方のクランプレバーを上回転させます。

イラスト G

- ① サクシオンホース
- ② サクシオンバーサスペンション
- ③ サクシオンバー
- ④ クランプレバー

2. サクシオンバーをサクシオンバーサスペンションに挿入します。

3. 両方のクランプレバーを下に回転させます。

ブラシの取り付け

1. ブラシの取り付けについては、「メンテナンス作業」の章で説明されています。

バッテリー

推奨バッテリー

注意

損傷の危険

バッテリーは、同じ技術のバッテリーとしか交換できません。鉛バッテリーは、リチウムイオンバッテリーと交換しないでください。リチウムイオンバッテリーは、鉛バッテリーと交換しないでください。

鉛バッテリー:

説明	注文番号
セット 76 Ah - メンテナンスフリー、24V	2.815-099.0
セット105 Ah - メンテナンスフリー、24 V	2.815-100.0
セット115 Ah - メンテナンスフリー、24 V	2.815-091.0
セット 80 Ah - メンテナンスフリー、24 V	2.815-090.0

機器にはバッテリーが2個必要です。

リチウムイオンバッテリー:

説明	注文番号
80 Ah、25.6 V	6.654-454.0
90 Ah、25.6 V	6.654-558.0

機器にはバッテリーが1個必要です。

最大バッテリー寸法

長さ	350
幅	355
高さ	290

バッテリーを挿入して接続する

注意事項

リチウムイオンバッテリー搭載の機器バリエーションの場合、バッテリーはすでに装着され接続されています。

△ 危険

火災および爆発の危険

バッテリーの上に工具などを置かないでください。ショートおよび爆発の危険。

喫煙や裸火は絶対に避けてください。

充電中は爆発性の高いガスが発生するため、バッテリーを充電する部屋は十分に換気する必要があります。

△ 警告

機器の転倒によるけがの危険!

バッテリーの取付け・取外しの際に、機器が転倒するおそれがあります。

バッテリーの取付け・取外しの際には、機器が安定して立っていることを確認してください。

注意

バッテリーの極性を確認する

バッテリーを接続するときは、極性が正しいことを確認してください。

△ 警告

バッテリーを深放電させない

機器を使用する前にバッテリーを充電してください。

1. 機器を約2 m前方に押し、キャスターが後方を向くようにします。
2. 廃水用タンクのグリップ用くぼみを持ち、横から上に旋回します。
3. バッテリーをホルダーに入れます。
4. バッテリーを接続する。
 - a スペーサーを挿入する。

イラスト H

- ① スペーサー 340x40x10 (9.763-222.0)
- ② 接続ケーブル
- ③ バッテリー
- ④ 80 Ah: スペーサー 295x94x10 (5.642-034.0)
115 Ah: スペーサー 295x94x23 (5.642-033.0)
- ⑤ バッテリー (-) への接続ケーブル
- ⑥ バッテリー (+) への接続ケーブル
 - a 両方のバッテリーを接続ケーブルで接続します。
 - b まだ空いているバッテリーポール (+) と (-) に接続ケーブルを固定します。
5. 廃水用タンクを下に振ります。

リチウムイオンバッテリーの有効化

リチウムイオン電池は輸送モードで配送され、機器の試運転前に有効化する必要があります。

1. バッテリーを充電します（「試運転／バッテリーの充電」参照）。これによって輸送モードが終了します。

バッテリーを取り外す

△ 警告

バッテリーの脱着時の機器の転倒による怪我や損傷のおそれ！
怪我ならびに物損

バッテリーの脱着の際には、機器が安定して立っていることを確認してください。

△ 警告

転倒装置

怪我の危険、損傷のリスク

機器にクリーニングヘッドを装着されている時のみ、電池を取り外します。

1. プログラム選択スイッチを「0」にします。
2. インテリジェントキーを引き抜きます。
3. 廃水用タンクを空にします。
4. 機器を約2 m前方に押し、キャスターが後方を向くようにします。
5. 廃水用タンクのグリップ用くぼみを持ち、横から上に旋回します。
6. ケーブルをバッテリーの負極から外します。
7. 残りのケーブルをバッテリーから外します。
8. スペーサーを取り外します。
9. バッテリーを取り外します。
10. 使用済みのバッテリーは、該当する規制に従って廃棄してください。

セットアップ

充電特性曲線を設定します

最初の試運転前、サービスリセット後、または別のバッテリータイプに変更する場合は、必ず、充電特性曲線を設定してください。

△ 危険

機器の不用意な起動による危険

負傷の危険

機器で作業を行う前に、イグニッションプラグコネクタを外すか、バッテリーの接点を外してください。

注意

バッテリー損傷の危険

不適切な充電特性曲線により、バッテリーの寿命や充電容量に影響を受けることがあります。

バッテリーに合った特性曲線が選択されていることを確認してください。

現在選択されているバッテリーの特性曲線は、充電中にディスプレイまたはアプリの「機器ステータス」で確認することができます。

注意事項

充電特性曲線の調整は、ケルヒャーサービス担当者のみが行うことができます。

バッテリー特性曲線は、以下のバッテリーを対象としています。

- EXIDE GF12105V
- HOPPECKE TB115
- EXIDE GF12076V
- EXIDE FF12080W
- TROJAN 27TMX
- HOPPECKE TB80
- ZENITH L120185

注意事項

ケルヒャーサービス担当者がカスタムでバッテリー特性曲線を作成し、他のバッテリーも使用可能にすることができます。

バッテリーを充電する

△ 危険

充電器によるけがの危険があります！

充電器の不適切な使用により感電する危険があります！

機器の形式表示板にある主電源電圧とヒューズ保護に注意してください。

必ず十分な換気が可能で乾燥した部屋で充電器を使用してください。

内蔵の充電器は電子的に制御され、すべての推奨バッテリーに適しており、それは自動的に充電プロセスを終了します。

注意事項

急速充電器を使えば、充電時間は最大2.5時間に短縮できます（リチウムイオン仕様のみ）。

注意事項

取り付けられているバッテリーの種類ごとに、対応する充電特性曲線を設定する必要があります。

充電中は、装着されているバッテリーがディスプレイに表示されます。

充電時間は平均で最長 14 時間です。

充電中は機器を使用できません。

注意事項

機器は深放電保護を備えています。つまり作動中に、まだ許容される最小容量に達すると、ブラシモーターとタービンがオフになります。

1. 傾斜を避けて、機器を充電器に直接駆動します。傾斜を避けて、指定された充電エリアまで機器を直接運転します。
2. 接続ケーブルの電源プラグをコンセントに差し込みます。
3. ディスプレイにフル充電が表示されるまで充電します。

低メンテナンスバッテリー（ウェットバッテリー）

△ 危険

バッテリー液による火傷のおそれがあります

バッテリーが放電状態のときに水を補充すると、バッテリーの液漏れが発生する可能性があります。バッテリーを取り扱うときは、保護ゴーグルを使用し、規則を守って怪我や衣服への付着を予防してください。飛散したバッテリー液が皮膚や衣服に付着した場合は、大量の水ですぐに洗い流してください。

注意

故障するおそれがあります

バッテリーには蒸留水または脱塩水のみ補充してください。

性能向上剤などはバッテリーに添加しないでください。添加すると、保証の対象外となります。

1. 充電終了の1時間前に蒸留水を追加します。バッテリーの識別に従って、正しい酸レベルを観察してください。充電プロセスの最後に、すべてのセルがガスを発生する必要があります。

機器をオンにする

- インテリジェントキーをコントロールパネルに差し込みます。
 - プログラムスイッチをクリーニングプログラムに切り替えます。
ディスプレイは以下のように次々に表示されます：
 - ケルヒャーロゴ
 - 次のサービスまでの時間（単位：時間）
 - バッテリーの状態および動作時間
 - ソフトウェアバージョン
 - 動作表示
- イラスト I
- ① バッテリーの充電状態
 - ② 設定され給水量（電動ウォーターバルブ付きの機器のみ）
 - ③ 設定速度
 - ④ 設定された洗浄量（機器バリエーションDOSEのみ）
- 機器は操作準備完了。

スマートフォンをペアリングする

- 機器に接続されたスマートフォンのアプリ「Machine Connect」を使用すると、機器の高度な機能を実行することができます。
- クリーニングヘッドのタイプを設定します
 - 最大搬送速度を設定します
 - USBポートをオフ/オンにします
 - ブラシの遅延時間を設定します
 - 吸引の遅延時間を設定します
 - 速度依存の給水量のオン/オフにします
 - 黄色のインテリジェントキーの権限を管理します
 - 工場出荷時の設定に戻します

注意事項

使用可能な機能は、機器の仕様によって異なります。

1. 機器上のQRコードをスマートフォンで読み取ってください。

イラスト J

- ① コード
 - ② Bluetooth®シンボル
2. スマートフォンにアプリ「Machine Connect」をインストールし、起動してください。
 3. インテリジェントキーをコントロールパネルに差し込みます。
 4. 本機の操作パネルにある「+」および「-」キーを同時に3秒間押します。

注意事項

ペアリング中は、操作パネル上のBluetooth®シンボルが点滅します。

5. スマートフォンのアプリの指示に従ってペアリングを行います。
6. アプリの機能はスマートフォンで説明します。

注意事項

機器がスマートフォンとペアリングされている場合は、Bluetoothマークが常時点灯しています。

注意事項

携帯電話は機器のUSBポートに接続して、充電することができます。

メンテナンスの要請

一定の稼働時間が経過すると、様々なメンテナンスの実施を促す表示が出ます。

催促	インターバル（時間）
クリーニング 吸引フィルター	10
クリーニング サクションパー	20
クリーニング 水をろ過する	50
点検 ブラシの摩耗	100
点検 サクションリップ	100

1. 表示されたメンテナンス作業を実施します。
2. コントロール パネルのいずれかのボタンを押して確定します。
催促はリセットされ、インターバルの経過後に再度表示されます。

運転

△ 危険

運転中の危険な状況

負傷の危険

危険な場合は走行レバーを放してください。

安定性の損失

負傷の危険

クリーニングヘッドの昇降ペダルは片足のみで操作してください。もう片方の足は床につけてしっかりと立ってください。

水と洗浄剤の補充

水を充填する

1. 水用タンクの栓を開けます。
2. フィラー ネックの下端まで水（最大50° C）を充填します。
注意事項：水用ホースは、充填中にホースホルダーでクランプすることができます。
3. 水用タンクの栓を閉めます。

充填ホースで水を充填します

1. 充填ホースを本機器から抜きます。
2. 充填ホースの末端を水道の蛇口に接続します。
3. 水用タンクの栓を取り外します。
4. 水注入口を開けます（水温最高50 °C）。
5. 給水口から水用タンクの水位を確認します。
6. 水位がフィラーネックの下端まで達したら、水注入口を閉じます。
7. 水用タンクの栓を取り付けます。
8. 充填ホースを水道の蛇口から外します。
9. 充填ホースを機器に押し込みます。

充填システムで清水を充填する

1. 給水ホースを充填システムの接続部に接続します（最高水温50 °C）。
2. 水注入口を開けます。
3. 機器を監視します。水用タンクが満杯になると、自動給水システムが給水を中断します。
4. 水注入口を閉じます。
5. 給水ホースを取り外します。

洗浄剤に関する注意事項

注意

不適切な洗浄剤やケア製品を使用した場合の損傷の危険。
物損

必ずケルヒャーが推奨する洗浄剤およびケア製品を使用してください。不適切な洗浄剤やケア製品を使用すると、機器だけでなく床や表面の損傷につながるおそれがあります。

クリーニングおよびケア製品の使用目的および安全データシートの指示を遵守すること。

可燃性、高発泡性、溶剤、塩酸、フッ化水素酸を含む洗浄剤やケア製品は絶対に使用しないでください。

注意事項

発泡性の高い洗浄剤は使用しないでください。

推奨される洗浄剤

適用	洗浄剤
すべての耐水性フロアのメンテナンスクリーニング	CA 50 C RM 756
ケア成分によるメンテナンスクリーニング	RM 746 RM 780
工業用床材のメンテナンスクリーニングと基本クリーニング	RM 69
光沢のある床材のメンテナンスクリーニング	RM 755
磁器石器タイルのメンテナンスクリーニングと基本クリーニング	RM 753
耐酸性床材のメンテナンスクリーニングと基本クリーニング	RM 751
クリーニングと消毒	RM 732
すべての耐アルカリ性床材の基本クリーニング	RM 752
アルカリに敏感な床の基本クリーニングとコーティング剥離	RM 754

注入装置による洗浄剤の投与

DOSEバリエーションのみ：

洗浄剤は、洗浄ヘッドに向かう途中で注入装置によって水に追加されます。

1. 洗浄剤を洗浄剤キャニスターに充填します。

注意事項

注入装置では、最大3%の洗浄剤を投与できます。注入量を増やす場合は、水用タンクに洗浄剤を追加する必要があります。

注意

詰まる危険

新鮮水用タンクに洗浄剤を足すと、洗浄剤が乾燥してこびりつき、注入装置の機能に支障をきたすことがあります。

新鮮水用タンクに洗浄剤を入れたら、きれいな水で機器をすすぎます。水使用によるクリーニングプログラムを選択し、水量を最大値に設定し、洗浄剤の注入量を0に設定します。

注入装置を使用しないで洗浄剤を添加

1. 水用タンクに洗浄剤を注ぎます。

注意事項

注入口のキャップは内側に目盛りがあり、洗浄剤の計量に使用できます。

洗浄剤の投与量を設定する

DOSEバージョン機器では、洗浄剤は、洗浄ヘッドに向かう途中で清水に計量投与されます。

洗浄剤の量は、クリーニングプログラムごとに個別に設定することができます。

1. インテリジェントキーをコントロールパネルに差し込みます。
2. プログラムスイッチで設定するクリーニングプログラムを選択します。
3. 洗浄剤計量投与のボタンを押します。
4. 希望する洗浄剤の量を「+」および「-」キーで設定します。
5. 設定を適用するには、3秒間待つか、他のいずれかのボタンを押します。

水の量を調整する

1. 床材の汚れ具合に応じて水の量を設定します。

注意事項

はじめは少量の水で最初のクリーニングを試みます。目的の洗浄結果が得られるまで、水の量を段階的に増やします。

注意事項

清水用タンクが空になっても、ブラシヘッドはそのまま動作し続けます。

手動ウォーターバルブ

手動ウォーターバルブ付きの機器には、操作パネルの右側に給水量調整用ノブが装備されています。

1. 給水量調整用ノブを希望の値に回します。

注意事項

ブラシへの給水は、クリーニングヘッドが下がっていて、走行レバーが作動している場合にのみ有効になります。

電動ウォーターバルブ

電動ウォーターバルブ付きの機器には、操作パネルに給水量調整ボタンが装備されています。

給水量は、クリーニングプログラムごとに個別に設定することができます。

1. インテリジェントキーをコントロールパネルに差し込みます。
2. プログラムスイッチで設定するクリーニングプログラムを選択します。
3. 給水量ボタンを押します。
4. 希望する給水量を「+」および「-」キーで設定します。
5. 設定を適用するには、3秒間待つか、他のいずれかのボタンを押します。

注意事項

ブラシへの給水は、クリーニングヘッドが下がっていて、走行レバーが作動している場合にのみ有効になります。

サクシオンバーの傾斜を調整する

傾斜は、サクシオンバーのサクシオンリップが全長に沿って床に均等に押し付けられるように設定する必要があります。

1. 傾斜のない面に機器を置きます。
2. 「吸引」プログラムを選択します。
3. 機器を少し前方に動かします。
サクシオンバーがドレンされます。
4. 水準器を読み取ります。

イラスト K

- ① ネジ
 - ② ナット
 - ③ 水準器
5. かぎスパナで M 10 六角ネジを押さえながら、M 12 ナットを緩めます。
 6. 水準器の表示が2本の線の間にくるようにネジを調整します。
 7. かぎスパナで M 10 六角ネジを押さえながら、M 12 ナットを締め付けます。
 8. 新しい設定を確認するには、吸引モードでサクシオンバーを下げた状態で機器を少し前方に動かし、水準器を観察します。必要に応じて、設定プロセスを繰り返します。

高さを調整する

高さ調整は、サクシオンリップが床に接触したときのサクシオンリップの湾曲に影響します。

注意事項

標準設定: 上に3つのワッシャー、サクシオンバーの下に3つのワッシャー。

不均一な床: 上に5つのワッシャー、サクシオンバーの下に1つのワッシャー。

非常に滑らかな床: 上に1つのワッシャー、サクシオンバーの下に5つのワッシャー。

1. ナットを外します。

イラスト L

- ① ナット
 - ② ワッシャー
 - ③ ホルダー付きスペーサーローラー
2. サクシオンバーとスペーサーローラーの間に必要な数のワッシャーを配置します。
 3. 残りのワッシャーをスペーサーローラーの上に取り付けます。
 4. ナットをねじ込んで締めます。
 5. 2番目のスペーサーローラーでこの手順を繰り返します。

注意事項

両方のスペーサーローラーを同じ高さに設定します。

ブラシの横方向移動を調整する

(D 51クリーニングヘッドのみ)

クリーニング中に機器が片側に寄ってしまう場合は、ブラシの傾斜を調整することで改善されます。

注意事項

ブラシ/パッド交換後、横方向移動の再調整が必要な場合があります。

1. 機器がまっすぐ進むまで、ブラシ傾斜ノブを調整します。

イラスト M

- ① ブラシ傾斜ノブ

機器をオンにする

1. キースイッチを「1」に設定します。
ディスプレイには次の順序で表示されます。
 - 次のカスタマーサービスまでの期間
 - ソフトウェアバージョン、操作パネル
 - バッテリーの充電状態、および稼働時間数

走行

注意事項

機器は、クリーニングヘッドが右側に突出した構造になっています。そのため、見通しが良く、隣近くまでの作業が可能になります。

1. インテリジェントキーを挿入します。
2. サクションバー下降レバーを上方向に旋回します。
3. クリーニングヘッド昇降ペダルを下に移動し、右側でかみ合わせます。
4. プログラムスイッチを任意のプログラムにセットします。

△ 注意

機器の運転の際の損傷の危険性

ブラシヘッドを上げたまま本機を運転しないでください。これを怠ると、クリーニングユニットを損傷または破損につながるおそれがあります。

積み下ろしや運転の前にブラシヘッドを下ろしてください。

5. 本体を走行させます。
 - a 走行レバーを前方に押します。
機器が前進します。
 - b 走行レバーを後方に押します。
機器はバック走行します。

注意事項

走行レバーを約 5° 動かした場合に、機器が走行し始めます。

6. 走行レバーを離します。
機器が停止します。

クリーニング

注意

損傷の危険

装置を1か所で長時間使用すると、床材が損傷する可能性があります。

装置を1か所で操作しないでください。

1. インテリジェントキーを挿入します。
2. プログラムスイッチをクリーニングプログラムにセットします。
3. サクションバーレバーを下方に旋回します。
4. クリーニングヘッド昇降ペダルを押し下げ、左に動かして、上昇させます。
5. 走行レバーを前方に押し、クリーニングするフロア上を走行します。

注意事項

廃水用タンクがいっぱいになると、フロートが吸引開口部を閉じ、サクションタービンが高速で動作します。この場合、吸引をオフにして、廃水用タンクを空にするところに走行します。

運転の終了

クリーニングの終了

1. 水量調整ノブを「オフ」にします（仕様 DOSE以外）。
2. 走行レバーを離します。
3. クリーニングヘッド昇降ペダルを押し下げ、右側でかみ合わせます。
4. 短い距離を続けます。
残りの水は吸い取られます。
5. サクションバー下降レバーを上方向に旋回します。

廃水を排出する

△ 警告

環境汚染！

下水への不適切な処理による環境汚染。

排水処理に関する地域の規制を遵守してください。

1. ドレンホースをホルダーから取り出し、適切な収集装置の上に降ろします。

イラスト N

2. ドレンホースを所定の位置で押しつぶすか、折ります。
3. ドレンホースのカバーを開きます。
4. 廃水を排出します。押ししたり曲げたりして水の量を調整します。
5. 廃水用タンクをきれいな水ですすいでください。

廃水用タンクの洗浄システム

1. 廃水用ドレンホースをホルダーから取り出し、適切な収集装置の上に降ろします。
2. ドレンホースの投与装置のカバーを開けます。
3. 廃水用タンクのカバーを開けます。
4. フレキシブルキャップを洗浄装置から引き抜きます。
5. 給水ホースを洗浄システムと接続します。

イラスト O

- ① 栓
- ② タンク換気用フラップ
- ③ 洗浄システムの水接続
6. 廃水用タンクのふたを閉めます。
7. 水注入口を開け、廃水用タンクを約30秒間すすぎます。
必要に応じて、すすぎ行程を2~3回繰り返します。
8. 水注入口を閉じ、ホースを機器から外します。
9. フレキシブルキャップを洗浄システムの水注入口に再度取り付けます。
10. 廃水用タンクのふたを閉めます。タンク換気用のフラップを押し込んで隙間を空け、廃水用タンクを乾燥させます。
11. 廃水用ドレンホースをホルダーに押し込み、投与装置のカバーを閉じます。

栓で水を排出します

1. 水用タンクの栓を開きます。
2. 水を排出します。
3. フィルターを掃除します。
4. 水用タンクの栓を取り付けます。

レベルインジケーターで清水を排出します

1. レベルインジケーターのホースをホルダーから外し、下方向に旋回します。
2. ホースを再び取り付けます。

粗い汚れ用容器を空にする

(Rクリーニングヘッドのみ)

1. 粗い汚れ用容器を持ち上げて引き出します。

イラスト P

- ① 粗い汚れ用容器
2. 粗い汚れ用容器を空にし、必要に応じて清掃します。
3. 粗い汚れ用容器を再び挿入します。

機器の電源を切る

1. プログラムスイッチを「0」の位置にします。
2. インテリジェントキーを引き抜きます。
3. クリーニングヘッド昇降レバーを押し下げ、右側でかみ合わせます。
4. サクションバー下降レバーを上方向に旋回します。
5. 機器が勝手に進まないように固定します。
6. 廃水用タンクのふたを閉めます。タンク換気用のフラップを押し込んで、水用タンクの溝にはめ込み、廃水用タンクが乾燥できるようにします。
7. 必要に応じてバッテリーを充電してください。

搬送

△ 危険

傾斜での運転

負傷の危険

上げ下ろしの際、傾斜が最大値を超えないように注意して機器を操作してください（「技術データ」の章を参照）。
ゆっくり運転してください。

△ 注意

重量無視

怪我ならびに損傷の危険

搬送するときは、機器の重量に注意してください。

廃水用タンクと水用タンクが空の状態のみ、機器を積み込んでください。

機器の積み込みには、必ず他人に助けを頼むか、動力機材を使用してください。

1. クリーニングヘッド昇降ペダルを押し下げ、右側でかみ合わせます。
2. 損傷を避けるため、ブラシを取り外します。

3. サクションバーを機器から取り外します。
4. 車両での搬送時には、該当するガイドラインに従って、ラッシングアイを使用して機器が滑ったり転倒したりしないように固定します。

イラスト Q

保管

△ 注意

重量規定に従わないと、怪我や破損につながるおそれがあります。
保管の際には装置の重量に注意してください。

注意

霜による損傷の危険！

材料の損傷

新鮮な水と汚れた水を器具から完全に排出する。完全に排水されていない水は、凍結中に器具を損傷する可能性があります。運転中、輸送中、保管中は、必ず本機を霜から保護してください。

- この機器は必ず屋内で保管してください。
- 長期間保管する前に、バッテリーを完全に充電してください。
- 保管中は、少なくとも月に1回はバッテリーを完全に充電してください。

手入れとメンテナンス

△ 危険

意図しない機器の起動

負傷の危険

プログラムスイッチを「0」の位置にします。

機器で作業を行う前には常に、インテリジェントキーを引き抜いてください。

充電器の電源プラグを抜きます。

- 廃水と水を排出して処分します。

安全検査 / メンテナンス契約

定期的に点検を依頼するか、メンテナンス契約を結ぶことができます。どうぞご相談ください。

メンテナンス間隔

すべての操作後

注意

故障を予防するために機器の清掃は適切に

機器に水をかけないでください。

溶解力の高い洗浄剤は使用しないでください。

- 廃水を排出します。
- 廃水用タンクを廃水用タンク洗浄システムで洗浄します。
- 廃水用タンクの粗い汚れストレーナーを取り外して清掃します。
- タービン保護ストレーナーを点検し、必要であれば取り外して清掃します。
- 中性洗剤を含ませた湿らせた布で機器の外側を清掃します。
- Rクリーニングヘッドのみ：粗い汚れ用容器を取り出して空にします。
- Rクリーニングヘッドのみ：配水バーを清掃します。
- サクションリップを清掃し、摩耗がないか確認し、必要に応じて交換します。
- クリーニングヘッドのワイパーリップを清掃し、摩耗がないか確認し、必要に応じて交換します。
- ブラシを清掃し、摩耗がないか確認し、必要に応じて交換します。
- 廃水用タンクのふたを開めます。タンク換気用のフラップを押し込んで隙間を空け、排水用タンクが乾燥できるようにします。
- バッテリーを充電してください。

鉛バッテリー：

- 充電状態が50%未満の場合は、バッテリーを中断することなく完全に充電してください。
- 充電状態が50%を超えている場合は、次回使用時に完全な稼働時間が必要な場合のみバッテリーを充電してください。

リチウムイオンバッテリー：

- 必要に応じて充電します。

毎月

- 水用タンクを空にし、すすぎます。
- 水用フィルターを掃除します。
- フロートを掃除します。
- 鉛バッテリーを搭載した機器を一時的に運転停止した場合：バッテリーの均等充電を実行します。
- バッテリーポールの酸化をチェックし、必要に応じてブラシで取り除きます。接続ケーブルがしっかりと固定されていることを確認してください。
- 廃水用タンクとカバーの間のシールを清掃し、漏れがないか確認し、必要に応じて交換します。
- Rクリーニングヘッドのみ：ブラシのトンネルを清掃します。
- Rクリーニングヘッドのみ：クリーニングヘッドの配水バーを引き抜き、水路を清掃します。
- メンテナンスフリーでない鉛バッテリーの場合は、セルの酸密度を確認します。
- 機器を長期間使用しない場合は、完全に充電されたバッテリーで電源を切る必要があります。少なくとも月に1回はバッテリーを完全に充電してください。

毎年

- カスタマーサービスに所定の検査を実施してもらいます。

メンテナンス

粗ゴミフィルターを清掃する

1. 汚水用タンクのカバーを開けます。

イラスト R

- ① 粗ゴミフィルター

2. 粗ゴミフィルターを上引き抜きます。
3. 粗ゴミフィルターを流水ですすいでください。
4. 粗ゴミフィルターを汚水用タンクに挿入します。

配水バーを清掃する

1. ロックレバーを左に押し、同時に配水バーをクリーニングヘッドから引き離します。

イラスト W

- ① 配水バー
- ② ロックレバー

2. クリーニングヘッドから配水バーを取り外します。
3. 配水バーを清掃します。
4. バーの左側をクリーニングヘッドに挿入します。
5. 配水バーをクリーニングヘッドに向けて旋回させ、右側の所定の位置にかみ合わせます。

水用フィルターを掃除する

1. 水を排出します。
 2. 水用タンクの栓を緩めます。
- イラスト S
- ① 水用フィルター
 - ② 水用タンクの栓
3. 水用フィルターを引き出し、きれいな水ですすいでください。
 4. 水用フィルターを挿入します。
 5. 水用タンクの栓を取り付けます。

サクションリップを裏返すか交換する

サクションリップが摩耗している場合は、裏返すか交換する必要があります。

サクションリップは、4つの角がすべて摩耗するまで3回裏返すことができます。

1. サクションバーを取り外します。
2. スターハンドルを緩めます。

イラスト T

- ① スターハンドル
- ② ストラップ
- ③ サクションバーの内側
- ④ テンションロック

3. サクションバーの内側を引き出します。
4. テンションロックを開きます。
5. ストラップを外します。

6. 内側からサクシオンリップを緩めます。

イラスト U

- ① ワイパーリップ
- ② サポートリップ
- ③ サクシオンバーの内側
- ④ ストラップ

7. 回転した、または新しいサクシオンリップをサクシオンバーの内側のノブに押し付けます。

8. ストラップを取り付けます。

9. サクシオンバーの内側を上部にスライドさせます。

10. スターハンドルをねじ込んで締めます。

ディスクブラシを交換する

注意事項

ブラシの長さが10mmに達したら、ディスクブラシを交換します。

1. クリーニングヘッド昇降レバーを押し下げ、右側でかみ合わせます。
2. ブラシ交換ペダルを押し下げます。
3. ディスクブラシをクリーニングヘッドの下から横に引き出します。
4. 新しいディスクブラシをクリーニングヘッドの下に置き、押し上げて所定の位置にカチッとはめ込みます。

ローラーブラシを交換する

注意事項

ブラシの長さが10 mmに達したら、ローラーブラシを交換します。

1. クリーニングヘッド昇降レバーを押し下げ、右側でかみ合わせます。
2. ブラシ交換ボタンを押します。

イラスト V

- ① ブラシ交換ボタン
- ② 軸受カバー
- ③ ローラーブラシ

3. ベアリングカバーを右側に旋回します。

4. ローラーブラシを引き出します。

5. 新しいフロントローラーブラシを軸受位置に配置します。

6. 新しいリアローラーブラシを軸受位置に配置します。

7. 軸受カバーを後ろに旋回して、かみ合わせます。

パッドの交換

イラスト Y

- ① スラストロッドのロックンボルト
- ② ハンドル

1. スラストロッド側面のロックンボルトを引き抜き、回します(2x)。

2. オービタルヘッドのハンドルを持ち、上向きに一杯回転させます。

注意事項

オービタルヘッドは、ロックンボルトによってこの位置にしっかりと固定されます。

3. ドライブボードからパッドをゆっくりと引き抜きます。

イラスト AA

- ① センターロック
- ② ドライブボード

4. 新しいパッドをセンターロックに合わせます。

5. パッドをドライブボードに均一に押し付けます。

イラスト Z

- ① サスペンション ロックンボルト

6. オービタルヘッドのハンドルをつかみ、サスペンションロックンボルトを引き抜き、オービタルヘッドを回して作業位置にもどし、サスペンション ロックンボルトをねじりながら原点位置にスライドさせて戻します。

7. ヘッドを溶接アッセンブリの方に配置し、ロックンボルトのグリップを2回分回し、スラストバーのロックンボルトをスライディング ブッシュにロックします。

注意事項

ロックンボルトが完全に噛み合っていることを確認してください。

8. ハンドルをストップ位置まで押し下げます。

ドライブボードをパッドとともに交換する

イラスト Y

- ① スラストロッドのロックンボルト
- ② ハンドル

1. スラストロッド側面のロックンボルトを引き抜き、回します(2x)。

2. オービタルヘッドのハンドルを持ち、上向きに一杯回転させます。

注意事項

オービタルヘッドは、ロックンボルトによってこの位置にしっかりと固定されます。

3. ドライブボードからパッドをゆっくりと引き抜きます。

イラスト AA

- ① ドライブボード
- ② センターロック

4. アルミニウムアダプター付きドライブボードのネジを緩めます(6本)。

5. センターロックのネジを緩めます(3本)。

6. ブラシ付きドライブボードを交換します。

7. アルミニウムアダプター付きドライブボードのネジを締め付けます(6本)。

イラスト Z

- ① サスペンション ロックンボルト

8. オービタルヘッドのハンドルをつかみ、サスペンションロックンボルトを引き抜き、オービタルヘッドを回して作業位置にもどし、サスペンション ロックンボルトをねじりながら原点位置にスライドさせて戻します。

9. ヘッドを溶接アッセンブリの方に配置し、ロックンボルトのグリップを2回分回し、スラストバーのロックンボルトをスライディング ブッシュにロックします。

注意事項

ロックンボルトが完全に噛み合っていることを確認してください。

10. ハンドルをストップ位置まで押し下げます。

障害発生時のサポート

△ 危険

意図しない機器の起動

負傷の危険

機器で作業を行う前に、プログラムスイッチを「0」に設定してください。

機器で作業を行う前には常に、インテリジェントキーを引き抜いてください。

充電器の電源プラグを抜きます。

- 廃水と水を排出して処分します。
- この表を使用しても解消できない障害が発生した場合は、カスタマーサービスに連絡してください。

ディスプレイに表示されない障害

障害	解決策
機器を起動できません	<ol style="list-style-type: none"> 1. インテリジェントキーを挿入します。 2. プログラムスイッチを任意のプログラムにセットします。 3. 走行レバーを操作します。 4. バッテリーを確認し、必要に応じて充電してください。 5. バッテリーポールが接続されているか確認してください。
水の量が足りません	<ol style="list-style-type: none"> 1. 水のレベルを確認し、必要に応じてタンクに充填します。 2. 水量を増やします。 <ol style="list-style-type: none"> a 仕様 DOSE：操作パネルの水量ボタンで水量を設定します。 b その他のバージョン：水量調整ノブを使用して水量を設定します。 3. 水用フィルターを掃除します。 4. Rクリーニングヘッド：配水バーを清掃します。 5. ホースに詰まりがないか確認し、必要に応じて清掃します。
吸引力が低すぎる	<ol style="list-style-type: none"> 1. プログラムスイッチを「NORMAL-MODUS（通常モード）」または「INTENSIV-MODUS（強力モード）」に設定します。 2. アプリで吸引力を「HIGH（高）」に設定します。 3. 機器の電源を切り、廃水を排出します。 4. 廃水用ドレンホースのカバーが閉まっていることを確認してください。 5. 廃水用タンクとカバーの間のシールを清掃し、漏れがないか確認し、必要に応じて交換します。 6. タービン保護ストレーナーに汚れがないか確認し、必要に応じて清掃します。 7. サクションバーのサクションリップを清掃し、必要に応じて回転または交換します。 8. サクションホースに詰まりがないか確認し、必要に応じて清掃します。 9. サクションホースに漏れがないか確認し、必要に応じて交換します。 10. サクションバーの設定を確認してください。 11. 廃水用タンクのグリップ用くぼみを持ち、横から上に旋回します。 <ol style="list-style-type: none"> a サクションタービンのシールを確認してください。 b サクションダクトのシールを確認してください。 <p>イラスト X</p> <ol style="list-style-type: none"> ① サクションダクトのシール ② サクションタービンのシール
洗浄結果が不十分	<ol style="list-style-type: none"> 1. 速度を下げます。 2. より強力なクリーニングプログラムを選択します。 3. ローラーブラシの接触圧を高めます。 4. ブラシの摩耗をチェックし、必要に応じて交換します。 5. ブラシに汚れがないか確認し、必要に応じて清掃します。 6. ブラシの種類と洗浄剤の適合性を確認してください。 7. 給水量を確認します。 8. 水量を増やします。 9. 2段階方式を採用します：1回目は吸引せずに洗浄し、2回目は吸引しながら洗浄します。
サクションタービンは高速で動作します	<ol style="list-style-type: none"> 1. 廃水を排出します。 2. フロートを掃除します。 3. 綿毛フィルターを確認し、必要に応じて清掃します。 4. サクションホースに詰まりがないか確認し、必要に応じて清掃します。 5. サクションバーに詰まりがないか確認し、必要に応じて詰まりを取り除く
ブラシが回転しない	<ol style="list-style-type: none"> 1. 異物がブラシをふさいでいないか確認し、必要に応じて異物を取り除いてください。 2. プログラムスイッチを任意のプログラムにセットします。 3. クリーニングヘッドを下げます。
クリーニング時に機器が振動する	<ol style="list-style-type: none"> 1. ブラシ（複数の場合はすべて）が正しく取り付けられているか確認します。 2. 柔らかいブラシを使用してください。 3. ブラシを新品と交換します。

障害	解決策
仕様 DOSEのみ：洗浄剤の投与量が機能しない	<ol style="list-style-type: none"> 1. 洗浄剤キャニスターの洗浄剤レベルを確認します。 2. 洗浄剤の投与量を増やします。 3. 洗浄剤ホースと洗浄剤キャニスターの接続を点検します。 4. 洗浄剤キャニスターのフィルターを清掃します。 5. クリーニングヘッドへのホースにある逆止弁に詰まりがないか点検します。 6. ホースに漏れがないか点検します。 7. 洗浄剤ポンプが機能しているか点検します。
廃水用ドレンホースが詰まっている	<ol style="list-style-type: none"> 1. ドレンホースの投与装置のカバーを開けます。 2. サクションホースをサクションバーから引き抜き、手で閉じます。 3. プログラムスイッチを吸引ありのプログラムに設定します。 詰まりは、ドレンホースから廃水用タンクに吸い出されます。

ディスプレイに表示される障害

障害	原因	解決策
KIKの挿入	インテリジェントキーが挿入されていない	● インテリジェントキーを挿入します。
誤ったKIK	挿入されたインテリジェントキーは、選択した機能を実行する権限がありません。	● 別のインテリジェントキーを使用します。 ● 必要な場合は、使用するインテリジェントキーのロックを解除します（場合による）。
アクセス権がありません	挿入されたインテリジェントキーは、選択した機能を実行する権限がありません。	● 別のインテリジェントキーを使用します。 ● 必要な場合は、使用するインテリジェントキーのロックを解除します（場合による）。
ハンドルスイッチを緩めま す！	機器をオンにすると、走行レバーが作動します。	● 両方の走行レバーを離します。
充電レベル低	バッテリーがほぼ空の状態です。機器のクリーニング機能は自動的にオフになります。	● 本機を充電スタンドまで運転し、充電します。
バッテリーが空	バッテリーが空です。クリーニング機能および走行ドライブがオフになります。	● 機器をオフにして、しばらく待ってから、もう一度オンにします。引き続き、充電ステーションまで運転します。場合によっては、オフの状態ですら充電スタンドまで押します。バッテリーを充電します。
水流エラー	電動ウォーターバルブが故障しています。	● カスタマーサービスに連絡します。
ドライブモーター過負荷	走行モーターの消費電力が高すぎます。	● 走行ドライブに異物がないか点検します。 ● 傾斜がなだらかな走路を選びます。 ● 機器をオフにして、しばらく待ってから、もう一度オンにします。
ドライブモーターブロック	走行モーターが動作しません。	● 走行ドライブに異物がないか点検します。 ● 各駆動輪を個別にジャッキアップし、回転するか確認します。

技術データ

	D 51	D 60	R 55	O 51	
一般					
走行速度（最大）	km/h	6	6	6	6
理論上のエリアパフォーマンス	m ² /h	3060	3600	3060	3060
実際清掃能力（面積）	m ² /h	1380	1620	1490	1380
廃水用タンクの容量	l	50	50	50	50
粗ゴミコンテナの容量	l	-	-	3, 5	-
洗浄剤タンク容量（オプション Dose（洗浄剤濃度自動調整機能））	l	3	3	3	3
洗浄剤の投与量	%	0...3	0...3	0...3	0...3
水の使用量	l/min	0...2, 5±0, 2	0...2, 6±0, 2	0...2, 6±0, 2	0...2, 5±0, 2
寸法					
長さ	mm	1375	1290	1284	1380
サクションバーなしの幅	mm	542	542	542	542
高さ	mm	1082	1082	1082	1082
作業幅	mm	510	600	550	510
包装の寸法（長さ×幅×高さ）	mm	1505x770x1271	1505x770x1271	1505x770x1271	1505x770x1271
タイヤ					
フロントホイール、幅	mm	50	50	50	50
フロントホイール、直径	mm	200	200	200	200
リアホイール、幅	mm	28	28	28	28
リアホイール、直径	mm	100	100	100	100

		D 51	D 60	R 55	O 51
重量					
許容総重量	kg	245	241	235	257
自重 (搬送重量)	kg	195	191	185	207
ブラッシング力、最大	N (kg)	290 (29)	250 (25)	155 (15,5)	340 (34)
ブラッシング圧力、最大	N/m ² (g/cm ²)	3.2 (32)	2.5 (25)	6,3 (63)	3.2 (32)
装置のデータ					
公称電圧	V	24	24	24	24
定格電圧、リチウムイオン	V	25,6	25,6	25,6	25,6
バッテリー容量	Ah (5 h)	76 / 80 / 105 / 115	76 / 80 / 105 / 115	76 / 80 / 105 / 115	76 / 80 / 105 / 115
バッテリー容量、リチウムイオン	Ah (5 h)	80 / 90	80 / 90	80 / 90	80 / 90
平均電力消費	W	1300	1300	1350	1300
トラクション動力	W	130	130	130	130
吸引力	W	250	250	250	250
ブラシ駆動力	W	800	800	980	800
保護分類		IPX3	IPX3	IPX3	IPX3
吸引					
吸引力、風量	l/s	21	21	21	21
真空度(最大)	kPa (mbar)	9,5 (95)	9,5 (95)	9,5 (95)	9,5 (95)
クリーニングブラシ					
ブラシ直系	mm	510	2 x 300	96	510
ブラシの長さ	mm	-	-	550	-
ブラシ回転数	1/min	140	150	965	140
内部充電器					
公称電圧	V	100...240	100...240	100...240	100...240
周波数	Hz	50-60	50-60	50-60	50-60
電流消費	A	max 5	max 5	max 5	max 5
充電時間	h	max 14	max 14	max 14	max 14
内蔵急速充電器 (リチウムイオンバージョンのみ)					
公称電圧	V	100...240	100...240	100...240	100...240
周波数	Hz	50-60	50-60	50-60	50-60
電流消費	A	max 10	max 10	max 10	max 10
充電時間	h	max 2,5	max 2,5	max 2,5	max 2,5
環境条件					
許容温度範囲	° C	5...40	5...40	5...40	5...40
最大水温	° C	50	50	50	50
水圧充填システム	MPa (bar)	1 (10)	1 (10)	1 (10)	1 (10)
水圧廃水用タンク洗浄システム	MPa (bar)	1 (10)	1 (10)	1 (10)	1 (10)
相対湿度	%	20...90	20...90	20...90	20...90
傾斜					
最大傾斜作業範囲	%	2	2	2	2
EN 60335-2-72 に基づいて求めた値					
手および腕における振動値	m/s ²	0,2	0,2	0,2	1,8
不確実性 K	m/s ²	0,2	0,2	0,2	0,2
音圧レベル L _{pA} エコモード	dB(A)	62	62	62	62
音圧レベル L _{pA} 通常モード	dB(A)	65	65	65	65
不確実性 K _{pA}	dB(A)	2	2	2	2
音響パワーレベル L _{WA} + 不確定要素 K _{WA} 通常モード	dB(A)	81	81	81	81

技術的な変更が行われることがあります。

保証

国ごとに弊社の販売会社が発行する保証条件が有効です。保証期間中は、製品を構成する純正部品に材料または製造上の不具合が起きた場合は無料で修理いたします。保証請求の際は、保証書と、販売店からの納品書または領収書をご提示ください。

(住所は裏面をご覧ください)

その他の保証情報（ある場合）は、お近くのケルヒャーウェブサイトのサービスエリアの「ダウンロード」でご覧いただけます。

Declaration of Conformity (UK)

EU Declaration of Conformity

We hereby declare that the product named below complies with the relevant provisions of the directives and regulations listed. This declaration is invalidated by any changes made to the product that are not approved by us. The manufacturer shall bear sole responsibility for issuing of this declaration of conformity.

Product: Floor cleaner

Type: 1.533-xxx

Directives and Regulations

2006/42/EC (+2009/127/EC)

2011/65/EU

2014/30/EU

2014/53/EU (TCU)

Harmonised standards used

EN 60335-1

EN 60335-2-29

EN 60335-2-72

EN 62311: 2008

EN 55012: 2007 + A1: 2009

EN 61000-6-3: 2007 + A1:2011

EN IEC 61000-6-2: 2005

EN IEC 63000: 2018

EN 18031-1:2024

TCU

EN 301 511 V12.5.1

EN 300 440 V2.1.1

EN 300 328 V2.2.2

EN 300 330 V2.1.1

National standards used

-

Name and address

Documentation supervisor:

S. Reiser

Alfred Kärcher SE & Co. KG

Alfred-Kärcher-Str. 28 - 40

71364 Winnenden (Germany)

Tel.: +49 7195 14-0

Fax: +49 7195 14-2212



H. Jenner

Chairman of the Board of Management



S. Reiser

Manager Regulatory Affairs & Certification

Winnenden, 2021/07/01

The undersigned act on behalf of and with the authority of the Board of Directors.

Alfred Kärcher SE & Co. KG

Alfred-Kärcher-Str. 28 - 40

71364 Winnenden (Germany)

Ph.: +49 7195 14-0

Fax: +49 7195 14-2212

CW Declaration of Conformity

We hereby declare that the product named below complies with the relevant provisions of the directives and regulations listed. This declaration is invalidated by any changes made to the product that are not approved by us. The manufacturer shall bear sole responsibility for issuing of this declaration of conformity.

Product: Floor cleaner

Type: 1.533-xxx

Directives and Regulations

S. I. 2008/1597 (as amended)

S. I. 2012/3032 (as amended)

S. I. 2016/1091 (as amended)

S. I. 2017/1206 (as amended) (TCU)

Designated standards used

EN 60335-1

EN 60335-2-29

EN 60335-2-72

EN 62311: 2008

EN 55012: 2007 + A1: 2009

EN 61000-6-3: 2007 + A1:2011

EN IEC 61000-6-2: 2005

EN IEC 63000: 2018

EN 18031-1:2024

TCU

EN 301 511 V12.5.1

EN 300 440 V2.1.1

EN 300 328 V2.2.2

EN 300 330 V2.1.1

National standards used

-

Name and address

Documentation supervisor:

S. Reiser

Alfred Kärcher SE & Co. KG

Alfred-Kärcher-Str. 28 - 40

71364 Winnenden (Germany)

Tel.: +49 7195 14-0

Fax: +49 7195 14-2212



H. Jenner

Chairman of the Board of Management



S. Reiser

Manager Regulatory Affairs & Certification

Winnenden, 2021/07/01

The undersigned act on behalf of and with the authority of the Board of Directors.

Alfred Kärcher SE & Co. KG

Alfred-Kärcher-Str. 28 - 40

71364 Winnenden (Germany)

Ph.: +49 7195 14-0

Fax: +49 7195 14-2212

一般性注意事项.....	378
功能.....	378
按规定使用.....	378
环境保护.....	378
附件和备件.....	378
供货范围.....	378
安全提示.....	378
设备介绍.....	379
智能钥匙.....	380
安装.....	380
投入运行.....	381
接通设备.....	382
配对智能手机.....	382
保养要求.....	382
运行.....	382
运输.....	384
存放.....	384
维护和保养.....	384
故障时的帮助.....	386
技术数据.....	387
质量保证.....	388
Declaration of Conformity (UK).....	389

一般性注意事项

 在您第一次使用设备之前，请先阅读本操作说明书原件 and 所附的安全提示，并遵守。
为日后使用或其他所有者使用方便请妥善保管两份手册。

功能



本研磨式吸尘器用于对平整地面进行湿式清洁。
本设备可通过调节水量、清洁剂用量以及行驶速度应对各种清洁任务。
本设备可通过选择合适的清洁程序应对各种清洁任务。
工作宽度和清水箱及污水箱的容量（请参见“技术数据”一章）可实现有效的清洁，同时获得较长的使用寿命。
本设备为自走式。
可以使用内置充电器对蓄电池进行充电。充电器可在 100-240V 的电压下运行。

提示
本设备可以根据相应的清洁任务装备不同的配件。查阅本公司产品目录或访问我们的网站 www.kaercher.com。

按规定使用

- 本设备适用于商业和工业使用，例如酒店、学校、医院、工厂、商店、办公室或租赁业务。务必按照本使用说明书的说明使用本设备。
- 本设备只允许用于清洁对潮湿和抛光不敏感的光滑地面。
 - 本设备不适用于清洁冰冻地面（例如冷库）。
 - 本设备设计用于清洁室内地板或被覆盖的表面。
 - 本设备适合在 5-40°C 的温度范围内使用。
 - 本设备必须存放在无霜冻的地方。
 - 本设备不适用于在有爆炸危险的环境中使用。
 - 不得使用本设备存放易燃气体、未稀释的酸或溶剂。其中包括汽油、油漆稀释剂或取暖油，它们与吸入的空气回旋搅动后会形成爆炸性的混合物。此外还包括丙酮、未经稀释的酸液和溶剂，因为它们会侵蚀设备的材料。
 - 活性金属粉尘（例如铝、镁、锌）与强碱性或酸性清洁剂混合后形成爆炸性气体。
 - 本设备并不适用于清洁公共交通道路。
 - 应注意地面允许的单位面积负荷（参见技术数据章节）。
 - 本设备仅允许配备原厂配件和备件。
 - 使用充电器或电池时，仅允许使用本说明书认可的组件。使用其它组合须经充电器和/或电池供应商确认。

环境保护

 包装材料可以回收利用。请按照环保要求处理包装。
 电气和电子设备含有宝贵的可再利用的材料以及诸如电池、电池包或油等若使用不当或处理错误会对人体健康和环境造成潜在性危险的组成部分。为了设备按规定运行，需要这些组件。用符号标记的设备不得与生活垃圾一同处理。
内部材料提示 (REACH)
最新的内部材料信息请您在如下链接中查找：
www.kaercher.com/REACH

附件和备件

只允许使用原厂附件和备件，它们可以确保设备安全无故障地运行。
关于附件和备件的信息参见 www.kaercher.com。

供货范围

打开包装时请检查产品是否齐全。附件缺失或运输损坏时，请通知您的经销商。

安全提示

首次使用本设备前，请注意仔细阅读本使用说明书以及随附的毛刷清洁设备安全提示手册（编号 5.956-251.0），然后按其操作。
△ 警告
设备可能会翻倒
受伤危险
不得在斜面上使用本设备。
△ 警告
错误操作会导致事故危险
可能导致人员受伤。
必须正确指导操作人员使用本设备。
只有在护罩和所有盖罩都关闭后，才允许运行本设备。

安全装置

△ 警告
有致伤危险！
因安全装置缺失、改装或失效而造成严重伤害。
请勿避开或移除安全装置，也不要使其失效。安全装置用于保护您的安全。



紧急停机

提示
拔出智能钥匙（紧急停机）即可立即停止运行。

操纵杆

松开操纵杆即关闭行驶驱动装置和毛刷驱动装置。

设备上的标志

-  **△ 危险**
充电过程
电击
不得取下蓄电池电极上的电极保护帽。
确保安装正确
-  **注意**
损坏危险
水将损坏抽吸涡轮机
确保没有水进入有此种标记的开口。

关于电池（蓄电池）和充电器的说明

锂离子版本的设备装有内置的锂离子电池。这些电池需遵守特殊标准。只有卡赫的客户服务部门或专业人员才能对有缺陷的电池进行拆卸和安装以及测试。
关于存放和运输的说明，请联系卡赫的客户服务部门获取。
△ 危险
不允许对设备进行改造和改动。
不得打开蓄电池，有发生短路危险。此外，刺激性蒸气或腐蚀性液体可能会泄漏。
蓄电池不得承受强光辐射、受热及火烤。有爆炸危险。
不得在有爆炸危险的环境中使用充电器。
请勿在脏污或潮湿状态下使用充电器。
在充电过程中确保足够的通风。

爆炸危险。请勿在电池附近或电池充电室中使用明火，产生火花或抽烟。

爆炸危险。不要把任何工具或类似的东西放在电池上，即放在端板和电池接线上。

△ 警告

每次使用前，请检查设备和电源线是否损坏。不要再使用损坏的设备，损坏的部件只能由专业人员进行维修。

让儿童远离电池和充电器。

不要给损坏的电池充电。请卡赫客户服务部更换损坏的电池。

不要把损坏的电池扔到家庭垃圾中。应告知卡赫客户服务部。

避免与从损坏电池溢出的液体接触。在意外接触的情况下，用清水冲洗液体。如果接触到眼睛，还应就医。

△ 小心

请务必遵守这些使用说明。处理蓄电池时，遵守立法机构的建议。

电源电压必须与充电器铭牌上规定的电压一致。

充电器只能用于为允许的蓄电池组充电。

只能将蓄电池用于本设备。禁止将其用于其他目的，这是危险行为。

警告符号

处理电池时请注意以下警告：

	请遵守电池使用说明中、电池上以及本操作说明书中的提示。
	佩戴护目镜。
	使儿童远离酸液和电池。
	爆炸危险
	严禁有火、火花、明火，严禁吸烟。
	腐蚀危险
	实施急救。
	警告
	废弃处理
	请勿将电池扔进垃圾桶。

设备介绍

设备概览

图 A

- ① 清洁剂盒（仅限 DOSE 型号）
- ② 清洁剂抽吸软管（仅限 DOSE 型号）
- ③ 清水箱加注口带密封盖和一体式量杯
- ④ 涡轮机保护网
- ⑤ 软管支架
- ⑥ 清水箱加注软管
- ⑦ 水箱通风翻盖
- ⑧ 污水箱冲洗系统接口
- ⑨ 浮子
- ⑩ 粗滤网
- ⑪ Homebase 的固定轨
- ⑫ 电池
- ⑬ 拖把架
- ⑭ R 清洁头
- ⑮ 分水板
- ⑯ 水量调节旋钮（仅限 Good 型号）
- ⑰ 清洁套件“Homebase Box”的存放区域
- ⑱ 污水箱盖罩
- ⑲ 智能手机支架
- ⑳ 控制台
- ㉑ 污水箱
- ㉒ *清水加注系统
- ㉓ 水位指示器和清水排水软管
- ㉔ 用于向上翻转污水箱的凹槽把手
- ㉕ 毛刷更换按钮（R 清洁头）
- ㉖ 粗大污染物容器（R 清洁头）
- ㉗ 清水箱
- ㉘ 铭牌
- ㉙ 吸水扒夹紧杆
- ㉚ 吸水扒
- ㉛ 降低吸水扒的操控杆
- ㉜ 用于提升/降低清洁头的踏板
- ㉝ 杂物盒
- ㉞ 抽吸软管
- ㉟ 清水箱封盖及过滤器
- ㊱ 电源线电缆钩
- ㊲ 带计量装置的污水排放软管
- ㊳ 伸缩把手
- ㊴ 操纵杆
- ㊵ 滚刷（R 清洁头）
- ㊶ 换刷踏板（D 清洁头）
- ㊷ 盘刷（D 清洁头）
- ㊸ D 51 清洁头
- ㊹ 毛刷倾斜旋钮（D 51 清洁头）
- ㊺ USB 端口
- ㊻ 吸水扒存放位置
- ㊼ D 60 清洁头
- ㊽ 刷头固定件
- ㊾ O 51 清洁头
- ㊿ 驱动盘和百洁垫
- ① 手柄

* 选配，** 不属于供货范围

颜色标记

建议由用户操作或保养的设备部件用黄色标记。

控制台

图 B

- ① 程序开关
- ② 操纵杆
- ③ * 水量按钮
- ④ 显示屏
- ⑤ 智能手机置放台
- ⑥ 智能手机支架
- ⑦ 速度按钮
- ⑧ * 洗涤剂计量按钮
- ⑨ 按钮“+”
- ⑩ 按钮“-”
- ⑪ 智能钥匙
白色 - 操作人员
红色 - 服务技术人员

* 选配件

程序开关

图 C

- ① 0 设备已关闭。
- ② 省电模式
耗用较少资源（较小的毛刷转速、抽吸功率、清洁剂量和水量）对地面进行湿式清洁并吸净污水。
- ③ 正常模式
对地面进行湿式清洁并吸净污水。
- ④ 强化模式
对地面进行湿式清洁（增加清洁剂量和水量）并吸净污水。













吸水扒支架

当行驶通过狭窄空间或存放时，可将吸水扒拆卸，挂在设备的边缘。

图 D

- ① 吸水扒的存放（设备边缘）
- ② 吸水扒

设备上的标志

-  充电器电源线
-  绑扎点
-  *拖把架
-  *加注清水
-  清水箱液位 25%
-  清水箱液位 50%
-  清水箱液位 100%
-  毛刷更换用踏板 (BD)
-  毛刷更换按钮 (BR)
-  调整毛刷倾斜度 (仅限 D 51 清洁头)
-  污水排放
清水排放
-  取出粗大污染物容器
-  升 / 降清洁头

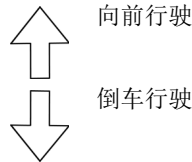

智能钥匙

智能钥匙用于打开设备并启用某些设备功能。

- **黄色：操作人员**
可以使用设备。可以更改通过智能手机 App 针对该钥匙许可的清洁程序的所有设置。
- **灰色：组长**
可以使用设备。允许更改设备上可用的清洁程序的所有设置。

安装

设备卸载

△ 小心

设备行驶时存在损坏风险

设备不得在刷头竖起的状态下行驶，因为这可能会损坏或毁坏清洁装置。

卸载或行驶设备前，请折叠刷头。

1. 拧出运输锁紧装置上的螺栓。

图 E

图 F

- ① 运输锁紧装置
2. 取下运输锁紧装置。
3. 将设备从托盘上向前拉。

安装吸水扒

1. 向上转动两个夹紧杆。

图 G

- ① 抽吸软管
- ② 吸水扒悬挂装置
- ③ 吸水扒
- ④ 夹紧杆

2. 将吸水扒装入吸水扒悬挂装置中。
3. 向下转动两个夹紧杆。

安装毛刷

1. 毛刷安装在“保养作业”章节中详细说明。

蓄电池

推荐的电池

注意

损坏危险

只能用采用相同技术的电池替换原有电池。

不能用锂离子电池替换铅电池

不能用铅电池替换锂离子电池。

铅电池：

说明	订货号
套装 76 Ah - 免保养, 24 V	2.815-099.0
套装 105Ah - 免保养, 24 V	2.815-100.0
套装 115Ah - 免保养, 24 V	2.815-091.0
套装 80 Ah - 免保养, 24 V	2.815-090.0

本设备需要 2 块电池。

锂离子电池：

说明	订货号
80 Ah, 25.6 V	6.654-454.0
90 Ah, 25.6 V	6.654-558.0

本设备需要使用 1 个电池。

最大电池尺寸

长度	350
宽度	355
高度	290

装入电池并进行连接

提示

在配备锂离子电池的设备型号上，电池已安装和连接。

△ 危险

火灾和爆炸危险！

禁止在电池上放置工具或类似物件。有短路和爆炸风险。

严禁吸烟和明火。

由于在充电过程中会排放高爆气体，因此电池充电的房间必须通风状况良好。

△ 警告

设备倾覆有致伤危险！

拆卸和安装电池时设备可能会倾覆。

拆卸和安装电池时，注意设备位置是否安稳。

注意

有损坏电子控制设备的危险！

电池接头极性反接可能会损坏电子控制设备。

连接电池时，注意确保电极正确。

△ 警告

如果电池深度放电，会有因火灾或爆炸而造成的生命危险！

对深度放电的电池进行不正确的充电可能会引起火灾。

如果电池深度放电，不要运行本设备。

在调试系统之前，要确保电池已充满电。

1. 将设备向前推约 2 米，使导向轮朝向后方。
 2. 握住污水箱的凹槽把手，并在侧面将其向上翻转。
 3. 将电池装入电池槽。
 4. 连接电池：
 - a 插入间隔支架。
- 图 H**
- ① 间隔支架 340x40x10 (9.763-222.0)
 - ② 连接电缆
 - ③ 电池
 - ④ 80 Ah: 间隔支架 295x94x10 (5.642-034.0)
115 Ah: 间隔支架 295x94x23 (5.642-033.0)
 - ⑤ 与电池的连接电缆 (-)
 - ⑥ 与电池的连接电缆 (+)
- a 用连接电缆连接两个电池。
 - c 将连接电缆夹紧在尚未接线的电池电极 (+) 和 (-) 上。
5. 向下翻转污水箱。

激活锂离子电池

锂离子电池是以运输模式交付的，必须在设备投入使用前激活。

1. 给电池充电（参见“调试/给电池充电”），这将结束运输模式。

拆卸电池

△ 警告

在拆卸和安装电池时，由于设备倾覆可能会导致受伤和损坏风险！

受伤和财产损失

在拆卸和安装电池时，请确保设备稳固放置。

△ 警告

翻倒的设备

人身伤害危险，损坏危险

只有当设备上装有一个清洁头时才能拆卸电池。

1. 将程序选择开关设置为“0”。
2. 拔出智能钥匙。
3. 清空污水箱。
4. 将设备向前推约 2 米，使导向轮朝向后方。
5. 握住污水箱的凹槽把手，并在侧面将其向上翻转。
6. 将电缆与电池负极断开。
7. 将剩余电缆与电池断开。
8. 取出间隔支架。
9. 取出电池。
10. 根据现行规定回收处理废旧电池。

投入运行

设置充电特性曲线

首次调试设备前、服务重置后或更换不同类型的电池时，必须设置充电特性曲线。

△ 危险

因意外启动设备导致的危险

受伤危险

对设备执行任何作业之前，请取下火花塞插头或断开电池极性。

注意

有电池损坏危险

错误的充电特性曲线会对电池的使用寿命和充电容量造成不利影响。

确保在机器中选择了与电池匹配的电池特性曲线。

当前选择的电池特性曲线可以在充电时显示在显示屏上，或通过“设备状态”区域中的应用程序查看。

提示

仅允许由卡赫客户服务部设置充电特性曲线。

以下电池具有电池特性曲线：

- EXIDE GF12105V
- HOPPECKE TB115
- EXIDE GF12076V
- EXIDE FF12080W
- TROJAN 27TMX
- HOPPECKE TB80
- ZENITH LI20185

提示

如果要使用其他电池，卡赫客户服务部可以创建客户专属电池特性曲线，客户必须为此提供相应的电池参数。

给电池充电

△ 危险

充电器有致伤危险！

因不当使用充电器而导致的触电！

注意遵守设备型号铭牌上的电源电压和保险装置。

仅在干燥且通风充分的环境中使用充电器。

内置充电器是电子控制的，适用于所有推荐的电池，可以自动结束充电过程。

提示

通过使用快速充电器，充电时间最多可缩短至 2.5 小时（仅适用于锂离子电池版本）。

提示

必须为每个内置电池类型设置相关的充电特性曲线。

充电时，显示屏上会显示已安装的电池。

充电时间平均最长 14 小时。

在充电过程中不得使用设备。

提示

本设备配有一个深度放电保护装置，即如果在运行时达到了仍然允许的最低限度电量，则清洁刷电机和涡轮机关闭。

1. 将本设备直接驶至规定的充电位置，同时应避开斜坡。
2. 将连接电缆上的电源插头插入插座。
3. 充电至显示屏显示充满。

免保养型电池（湿式蓄电池）

△ 危险

因酸液泄漏而造成的腐蚀性灼伤危险！

仅在放电状态下，才向电池注水。

处理电池酸液时，必须佩戴防护眼镜，并立即用清水冲洗可能溅到皮肤或衣服上的酸液。

注意

有电池损坏危险！

使用含有添加剂的水将使电池保修失效。

在给电池补充加水时，只能使用蒸馏水或去离子水（EN 50272-T3）。

不要使用任何第三方添加剂或改良剂。

1. 在充电过程结束前一个小时，添加蒸馏水。按照电池上的标记规定，注意遵守正确的酸液液位。
充电过程结束时所有的电池必须鼓冷风。

接通设备

1. 将一把智能钥匙插入控制台。
2. 将程序开关转到一个清洁程序。

显示屏上接连显示：

- 卡赫标志
- 距下次保养的小时数
- 电池状态和运行小时数
- 软件版本
- 运行显示

图 I

- ① 电池充电状态
 - ② 设置的水量（仅适用于带电动水阀的设备）
 - ③ 设置的速度
 - ④ 设置的洗涤剂量（仅适用于设备型号 DOSE）
- 设备准备就绪。

配对智能手机

与设备连接的智能手机上的 App “Machine Connect” 可用于执行扩展的设备功能。

- 设置清洁头的类型
- 设置最大运输速度
- 接通/断开 USB 端口
- 设置毛刷的惯性运行时间
- 设置抽吸装置的惯性运行时间
- 打开/关闭随速调节水量功能
- 管理黄色智能钥匙的权限
- 恢复出厂设置

提示

可用的功能取决于设备规格。

1. 用智能手机扫描设备上的二维码。

图 J

- ① 代码
 - ② Bluetooth® 标志
2. 在智能手机上安装并启动 App “Machine Connect”。
 3. 将一把智能钥匙插入控制台。
 4. 同时按下设备控制台上的“+”和“-”键，持续 3 秒钟。

提示

在配对过程中，控制台上的 Bluetooth® 标志会闪烁。

5. 按照智能手机上 App 的提示进行配对。
6. 这款 App 的功能在智能手机上有说明。

提示

智能手机与设备配对后，Bluetooth 标志持续亮起。

提示

移动电话可以连接到设备的 USB 端口，为蓄电池充电。

保养要求

运行一定时间后显示屏上显示执行各种保养作业的要求：

要求	周期（小时）
清洁 抽吸过滤器	10
清洁 吸水扒	20
清洁 过滤水	50
检查 毛刷磨损	100
检查 吸水胶条	100

1. 进行显示的保养作业。
2. 按控制台上的任何按钮即可确认。
该要求被重置，并在经过保养周期后再次显示。

运行

△ 危险

运行中出现的情况

受伤危险

出现危险时，必须松开操纵杆。

失去稳定性

受伤危险

只用一只脚踩踏用于提升 / 降低清洁头的踏板。另一只脚平稳地踩在地面上。

加注运行材料

加注清水

1. 打开清水箱密封盖。
2. 加注清水（最高 50 °C），至加注管接头下缘。
提示： 加注时可以用软管支架固定住清水软管。
3. 关闭清水箱密封盖。

用加注软管加注清水

1. 从设备上拔下加注软管。
2. 将加注软管的末端连接到水龙头。
3. 取下清水箱密封盖。
4. 打开进水口（水温最高 50°C）。
5. 通过加注口观察清水箱液位。
6. 当液位达到加注管接头下边缘时关闭进水口。
7. 装上清水箱密封盖。
8. 从水龙头上断开加注软管。
9. 将加注软管推入设备。

用灌装系统加注清水

1. 将水管连接到灌装系统的连接接头上（最高水温 50 °C）。
2. 打开进水口。
3. 对设备进行监控，清水箱装满时，自动注水系统会停止进水。
4. 关闭进水管。
5. 拆下水管。

关于清洁剂的提示

注意

使用不合适的清洁剂和护理剂有造成损坏的风险！

财产损失

请仅使用 Kärcher 推荐的清洁剂和护理剂。使用不合适的清洁剂和护理剂可能会损坏设备以及地面和表面。

请遵循清洁剂和护理剂的预定用途和安全数据表。

切勿使用易燃或强起泡的以及含有溶剂、盐酸或氢氟酸的清洁剂和护理剂。

提示

不要使用大量起泡的清洁剂。

推荐的清洁剂

适用范围	清洁剂
所有防水地板的保养清洁	CA 50 C RM 756
保养清洁与护理组件	RM 746 RM 780
工业地板的保养清洁和彻底清洁	RM 69
光面地板的保养清洁	RM 755
精细陶瓷瓷砖的保养清洁和彻底清洁	RM 753
耐酸地板的保养清洁和彻底清洁	RM 751
清洁和消毒	RM 732
耐碱地板铺层的彻底清洁	RM 752
不耐碱地板的彻底清洁和除垢层	RM 754

用计量装置添加清洁剂

仅限 DOSE 型号：

在到达清洁头的过程中通过计量装置将清洁剂添加到清水中。

1. 将清洁剂注入清洁剂箱。

提示

用计量装置最多可添加 3% 的清洁剂。如果剂量较高，则须将清洁剂添加到清水箱中。

注意

堵塞危险

将清洁剂添加到清水箱中时，清洁剂可能会干结并影响到计量装置的功能。

在清水箱中添加清洁剂后，应用清水冲洗设备：选择一个需用水的清洁程序，将水量设置为最高值，将清洁剂用量设置为 0。

不用计量装置添加清洁剂

1. 向清水箱添加清洁剂。

提示

加注开口的密封盖内部有刻度，可以用来测量清洁剂量。

设置清洁剂计量

在 DOSE 型号的设备上，清洁剂在进入清洁头的中途被添加到清水中。

可以为每个清洁程序单独设置清洁剂计量。

1. 将一把智能钥匙插入控制台。
2. 用程序开关选择要设置的清洁程序。
3. 按下清洁剂计量按钮。
4. 用“+”和“-”键设置所需的清洁剂计量。
5. 等待 3 秒或按其他按钮应用该设置。

调节用水量

1. 根据地板面层的脏污程度来调节用水量。

提示

用少量水尝试进行第一次清洁。逐步提高用水量，直至达到所需的清洁效果。

提示

清水箱用空时，清洁头在没有液体供应的情况下继续工作。

手动水阀

带有手动水阀的设备在控制台右侧配备了一个用于计量水量的调节旋钮。

1. 将水量计量调节旋钮转至所需的数值。

提示

只有在降下清洁头和按下操纵杆时才激活毛刷冲洗。

电动水阀

带有电动水阀的设备在控制台上配备了一个用于计量水量的按钮。

可以为每个清洁程序单独设置水量计量。

1. 将一把智能钥匙插入控制台。
2. 用程序开关选择要设置的清洁程序。
3. 按下水量计量按钮。
4. 用“+”和“-”键设置所需的水量计量。
5. 等待 3 秒或按其他按钮应用该设置。

提示

只有在降下清洁头和按下操纵杆时才激活毛刷冲洗。

设置吸水扒倾斜度

必须调节倾斜度，确保吸水扒的吸水胶条在整个长度上都均匀地压在地面上。

1. 将设备放置于无坡度的地面上。
2. 选择“抽吸”程序。
3. 将设备向前行驶一小段距离。

吸水扒被降下。

4. 读取水平仪。

图 K

- ① 螺栓
 - ② 螺母
 - ③ 水平仪
5. 松开 M12 螺母，同时用开口扳手固定住 M 10 六角螺栓。
 6. 调节螺栓，使水平仪的指针处于两个标线之间。
 7. 拧紧 M12 螺母，同时用开口扳手固定住 M 10 六角螺栓。
 8. 如果要检查新的设置，在抽吸运行模式下，降低吸水扒并将设备向前移动一小段距离，然后观察水平仪。必要时重复该调节过程。

调节高度

通过高度调节影响吸水胶条与地面接触时的弯曲度。

提示

基本设置： 吸水扒上方 3 个垫片，下方 3 个垫片。

地面不平整： 吸水扒上方 5 个垫片，下方 1 个垫片。

地面非常光滑： 吸水扒上方 1 个垫片，下方 5 个垫片。

1. 拧下螺母。

图 L

- ① 螺母
 - ② 垫片
 - ③ 间隔滚轮与支架
2. 将所需数量的垫片放在吸水扒和间隔滚轮之间。
 3. 将剩余的垫圈装在间隔滚轮上方。
 4. 拧上螺母并拧紧。
 5. 在另一个间隔滚轮上重复该过程。

提示

将两个间隔滚轮设置为相同的高度。

调整毛刷的侧拉杆

(仅限 D 51 清洁头)

如果设备在清洁过程偏向一边，可以通过调整毛刷倾斜度来解决这个问题。

提示

更换毛刷/百洁垫之后，可能需要重新调整侧拉杆。

1. 调节毛刷倾斜旋钮，直到设备直线移动。

图 M

- ① 毛刷倾斜旋钮

接通设备

1. 将钥匙开关调至“1”。

屏幕依次显示：

- 至下一次客服时间
- 操作面板软件版本
- 电池充电状态和工作小时数

行驶

提示

设备的构造使清洁头向右突出。这使得操作人员可以一目了然地接近边缘作业。

1. 插入智能钥匙。
2. 向上翻转降低吸水扒的操控杆。
3. 将清洁头升降踏板向下移动，并向右卡入。
4. 将程序开关设置为任意程序。

△ 小心

设备行驶时存在损坏风险

设备不得在刷头竖起的状态下行驶，因为这可能会损坏或毁坏清洁装置。

卸载或行驶设备前，请折叠刷头。

5. 设备行驶。
 - a 将操纵杆向前压。
设备向前行驶。
 - b 将操纵杆向后压。
设备向后行驶。

提示

只有当操纵杆移动约 5° 时，设备才移动。

6. 松开操纵杆。
设备停下。

清洁

注意

损坏危险

如果长时间在一个位置使用设备，可能会损坏地面铺层。请勿立即操作本设备。

1. 插入智能钥匙。
2. 将程序开关设置到所需的清洁程序。
3. 向下翻转降低吸水扒的操控杆。
4. 向下按清洁头升降踏板，向左移动和向上抬起。
5. 将操纵杆向前压，驶过待清洁的表面。

提示

污水箱已满时，浮子关闭吸尘口，吸尘涡轮机转速加快。在这种情况下，应停止抽吸，移动设备，以排空污水箱。

结束运行

结束清洁

1. 将水量调节钮转至“OFF”（不适用于 DOSE 规格）。
2. 松开操纵杆。
3. 将清洁头升降踏板向下压，并向右卡入。
4. 继续行驶一小段路程。
抽吸剩余用水。
5. 向上翻转降低吸水扒的操控杆。

排放污水

△ 警告

环境污染!

因废水处理不当而造成环境污染。

遵守所在地废水处理规定。

1. 从支架上取出排放软管，然后将其降到相应的集水装置上方。

图 N

2. 在预定位置挤压或弯折排水软管。
3. 打开排放软管盖。
4. 排放污水。通过按压或弯折调节用水量。
5. 用清水冲洗污水箱。

污水箱冲洗系统

1. 从支架上取出污水排放软管，然后将其降到相应的集水装置上方。
2. 打开排放软管上计量装置的盖罩。
3. 打开污水箱盖罩。
4. 拔下冲洗系统的柔性密封盖。
5. 将进水软管连接到冲洗系统上。

图 O

- ① 封盖
- ② 水箱通风翻盖
- ③ 冲洗系统接水口
6. 盖上污水箱盖。
7. 打开进水口，冲洗污水箱约 30 秒钟。
必要时重复冲洗过程 2-3 次。
8. 关闭进水口，将软管从设备上断开。
9. 将柔性密封盖重新安装到冲洗系统的进水口。
10. 盖上污水箱盖。压入水箱通风翻盖时，使之保持一个打开的缝隙，以便污水箱能够干燥。
11. 将污水排水软管推到支架上，盖上计量装置盖罩。

从密封盖处排放清水

1. 打开清水箱密封盖。
2. 排干清水。
3. 清洁过滤器。
4. 装上清水箱密封盖。

通过水位指示器排放淡水

1. 从支架上取出水位指示器软管，并将其向下翻转。
2. 重新装上软管。

清空粗大污染物容器

(仅限 R 清洁头)

1. 提起粗大污染物容器并将其拉出。

图 P

- ① 粗大污染物容器
2. 清空粗大污染物容器，必要时进行清洁。
3. 重新装入粗大污染物容器。

关闭设备

1. 将程序开关转至“0”位置。
2. 拔出智能钥匙。
3. 向下按压清洁头升降操纵杆，并向右卡入。
4. 向上翻转降低吸水扒的操控杆。
5. 防止设备滚动。
6. 盖上污水箱盖。压入水箱通风翻盖，使其卡入清水箱的凹槽，以便污水箱能够干燥。
7. 必要时给电池充电。

运输

△ 危险

斜坡行驶

受伤危险

在装载和卸载时，只可在不超过最大斜度的斜坡上运行本设备
(参见“技术数据”章节)。

慢速行驶。

△ 小心

忽视重量

受伤与损坏危险

运输时请注意设备的重量。

只能在污物箱和清水箱排空的情况下装载设备。

只能在他人协助下或使用行驶驱动装置的情况下卸载设备。

1. 将清洁头升降踏板向下压，并向右卡入。
2. 取出毛刷以避免损坏。
3. 从设备上拆下吸水扒。
4. 用车辆运输时，根据现行准则用捆绑环固定设备以防滑动和倾翻。

图 Q

存放

△ 小心

如果不注意重量，则有造成人身伤害和损坏的风险

存放时注意设备的重量。

注意

霜冻造成损伤危险!

财产损失

彻底排空设备内的清水和污水。未完全排空的水在结冰时可能会损坏设备。

在操作、运输和存放过程中，要始终保护设备免受霜冻。

- 本设备只允许存放在室内。
- 长时间存放之前，要给电池完全充电。
- 在存放期间，每月至少要给电池完全充电一次。

维护和保养

△ 危险

意外启动的设备

受伤危险

将程序开关转到“0”位置。

进行所有工作之前，务必拔下智能钥匙。

拔下充电器的电源插头。

- 排放和处理污水和清水。

安全检查/保养合同

可以与您的经销商协议定期的安全检查或签订保养合同。请与我们联系。

保养间隔

在每次运行之后

注意

有损坏危险!

因清洁不当而造成设备损坏的危险。

不得用水喷射本设备，不要使用腐蚀性清洁剂。

- 排放污水。
- 用污水箱冲洗系统清洁污水箱。
- 从污水箱中取出粗大污染物滤网并清洗。
- 检查涡轮机保护网，必要时将其拆下并清洗。
- 使用浸有中性洗涤剂用碱液的抹布擦拭设备外部。
- 仅 R 清洁头：取出粗大污染物容器并清空。
- 仅 R 清洁头：清洁分水条。
- 清洗吸水胶条，检查是否磨损，必要时进行更换。
- 清洗清洁头削刮胶条，检查是否磨损，必要时进行更换。
- 清洗毛刷，检查是否磨损，必要时进行更换。
- 盖上污水箱盖。压入水箱通风翻盖时，使之保持一个打开的缝隙，以便污水箱能够干燥。
- 给电池充电。

铅电池：

- 如果充电状态低于 50%，必须给电池连续完全充电。
- 如果充电状态高于 50%，只有当下次使用需要充足运行时间时，才能给电池充电。

锂离子电池：

- 必要时充电。

每月

- 清空并冲洗清水箱。
- 清洗清水过滤器。
- 清洁浮子。
- 对于暂时停用的带铅电池的设备：对电池进行平衡充电。
- 检查电池电极是否有氧化，必要时刷掉氧化层。注意确保连接电缆牢固。
- 清洁污水箱和罩盖之间的密封件，检查密封性，必要时更换。
- 仅 R 清洁头：清洁毛刷通道。
- 仅 R 清洁头：拔下清洁头上的分水板，并清洁水道。
- 如果使用非免保养型铅电池，则检查电池的酸液密度。
- 较长时间停机时，只有给电池完全充电后，才能存储设备。每月至少给电池完全充电一次。

每年一次

- 让客服进行规定的检修。

保养工作

清洗粗大污染物滤网

1. 打开污水箱盖罩。

图 R

- ① 粗大污染物滤网
2. 向上拉出粗大污染物滤网。
3. 将粗大污染物滤网放到自来水下冲洗。
4. 将粗大污染物滤网装入污水箱中。

清洁分水板

1. 向左压锁定杆，同时从清洁头拉开分水板。

图 W

- ① 分水板
- ② 锁定杆
2. 从清洁头取下分水板。
3. 清洁分水条。
4. 将分水条的左侧插入清洁头。
5. 将分水条向清洁头翻转，并卡入右侧。

清洁清水过滤器

1. 排干清水。
2. 拧下清水箱密封盖。

图 S

- ① 清水过滤器
- ② 清水箱密封盖
3. 拔出清水过滤器并且用干净的水进行冲洗。
4. 安装清水过滤器。
5. 装上清水箱密封盖。

翻转或更换吸水胶条

吸水胶条用旧之后，必须翻转或更换吸水胶条。
可翻转吸水胶条 3 次，直到所有 4 个边缘均已磨损。

1. 取下吸水扒。
2. 拧出星形手柄。

图 T

- ① 星形手柄
- ② 紧固带
- ③ 吸水扒内置件
- ④ 紧固封盖
3. 拉出吸水扒内置件。
4. 打开紧固封盖。
5. 拆下紧固带。
6. 从内置件中松开吸水胶条。

图 U

- ① 削刮胶条
- ② 支撑胶条
- ③ 吸水扒内置件
- ④ 紧固带
7. 将翻转后的或新的吸水胶条按到吸水扒内置件的栓钉上。
8. 系上紧固带。
9. 将吸水扒的内置件推入上部件中。
10. 拧入星形手柄并拧紧。

更换盘刷

提示

刷毛长度达到 10mm 后，请更换盘刷。

1. 向下按压清洁头升降操纵杆，并向右卡入。
2. 向下按下毛刷更换踏板。
3. 将盘刷侧向从清洁头下方拉出。
4. 将新的盘刷放到清洁头下方，向上按压并且使其卡入。

更换刷辊

提示

当刷毛长度达到 10mm 时，请更换刷辊。

1. 向下按压清洁头升降操纵杆，并向右卡入。
2. 按下毛刷更换按钮。

图 V

- ① 毛刷更换按钮
- ② 轴承盖
- ③ 刷辊
3. 将轴承盖向右翻转。
4. 拉出刷辊。
5. 将新的前刷辊置于轴承支架中。
6. 将新的后刷辊置于轴承支架中。
7. 回转轴承盖，并使其卡入。

更换百洁垫

图 Y

- ① 推杆锁定螺栓
- ② 手柄
1. 拉出侧面的推杆锁定螺栓并转动 (2x)。
2. 抓住轨道头的手柄并将其向上摆动直至停止。

提示

轨道头通过锁定螺栓在该位置牢固地锁止。

3. 从驱动盘上慢慢取下百洁垫。

图 AA

- ① 中央锁
- ② 驱动盘
4. 将新的百洁垫与中央锁对齐。
5. 将百洁垫用力按压在驱动盘的整个表面上。

图 Z

- ① 悬架锁定螺栓
6. 握住轨道头的手柄，拉出悬架锁定螺栓，将轨道头转回工作位置，同时将扭转的悬架锁定螺栓滑回起始位置。
7. 通过将头部朝向焊接组件并转动锁定螺栓手柄 (2x)，将推杆锁定螺栓锁定在滑动衬套中。

提示

确保锁定螺栓完全啮合。

8. 将手柄向下按到底。

更换带百洁垫的驱动盘

图 Y

- ① 推杆锁定螺栓
- ② 手柄
1. 拉出侧面的推杆锁定螺栓并转动 (2x)。
2. 抓住轨道头的手柄并将其向上摆动直至停止。

提示

轨道头通过锁定螺栓在该位置牢固地锁止。

3. 从驱动盘上慢慢取下百洁垫。

图 AA

- ① 驱动盘
- ② 中央锁
4. 将螺栓从带铝制适配器的驱动盘上松开 (6x)。
5. 松开中央锁上的螺栓 (3x)。
6. 更换带刷子的驱动盘。
7. 将带铝制适配器的驱动盘拧上 (6x)。

图 Z

- ① 悬架锁定螺栓
8. 握住轨道头的手柄，拉出悬架锁定螺栓，将轨道头转回工作位置，同时将扭转的悬架锁定螺栓滑回起始位置。
9. 通过将头部朝向焊接组件并转动锁定螺栓手柄 (2x)，将推杆锁定螺栓锁定在滑动衬套中。

提示

确保锁定螺栓完全啮合。

10. 将手柄向下按到底。

故障时的帮助

△ 危险

意外启动的设备

受伤危险

在设备上所有工作之前，务必将程序开关转到“0”位置。

进行所有工作之前，务必拔下智能钥匙。

拔下充电器的电源插头。

● 排放和处理污水和清水。

● 对于借助本表格仍无法排除的故障，请致电客服。

显示屏不显示故障

故障	排除方法
设备无法启动	<ol style="list-style-type: none"> 1. 插入智能钥匙。 2. 将程序开关设置为所需程序。 3. 操作操纵杆。 4. 检查电池，必要时充电。 5. 检查电池电极是否已连接。
用水量不充足	<ol style="list-style-type: none"> 1. 检查清水液位，必要时加注清水箱。 2. 增加用水量。 <ol style="list-style-type: none"> a DOSE 规格：用控制台上的水量按钮设置用水量。 b 其他规格：通过水量调节钮设置用水量。 3. 清洗清水过滤器。 4. R 清洁头：清洁分水条。 5. 检查软管是否阻塞，必要时清洁。
抽吸功率过小	<ol style="list-style-type: none"> 1. 将程序开关调至正常或强力模式。 2. 在 App 中将抽吸功率调整为“高”。 3. 停止设备运行，排放污水。 4. 检查污水排放软管上的盖罩是否已关闭。 5. 清洁污水箱和罩盖之间的密封件，检查密封性，必要时更换。 6. 检查涡轮机保护网是否有污物，必要时清洁。 7. 清洁吸水扒上的吸水胶条，必要时翻转或更换。 8. 检查抽吸软管是否阻塞，必要时清洁。 9. 检查抽吸软管是否密封，必要时更换。 10. 检查吸水扒的设置。 11. 握住污水箱的凹槽把手，并在侧面将其向上翻转。 <ol style="list-style-type: none"> a 检查抽吸涡轮机的密封件。 b 检查吸气道的密封件。 <p>图 X</p> <ol style="list-style-type: none"> ① 吸气道密封件 ② 抽吸涡轮机密封件
清洁效果不理想	<ol style="list-style-type: none"> 1. 调低速度。 2. 选择一个更强力的清洁程序。 3. 提高刷子的按压压力。 4. 检查毛刷是否磨损，必要时更换。 5. 检查毛刷是否有污物，必要时清洁。 6. 检查毛刷型号与清洁剂是否相配。 7. 检查进水口。 8. 增加用水量。 9. 使用两步法：在第一道工序中，清洁而不抽吸，在第二道工序中，清洁同时抽吸。
抽吸涡轮机提速运行	<ol style="list-style-type: none"> 1. 排放污水。 2. 清洁浮子。 3. 检查细滤网，必要时清洁。 4. 检查抽吸软管是否阻塞，必要时清洁。 5. 检查吸水扒是否阻塞，必要时清除阻塞。
毛刷不转	<ol style="list-style-type: none"> 1. 检查是否有异物卡住刷子，必要时清除异物。 2. 将程序开关设置为所需程序。 3. 降下清洁头。
设备在清洁时抖动	<ol style="list-style-type: none"> 1. 检查毛刷是否正确安装。 2. 使用软毛刷子 3. 更新毛刷。
仅限 DOSE 规格：清洁剂计量功能失常	<ol style="list-style-type: none"> 1. 检查清洁剂剂罐中的清洁剂液位。 2. 增加清洁剂用量。 3. 检查清洁剂软管与清洁剂箱的连接。 4. 清洁清洁剂箱中的过滤器。 5. 检查连接至清洁头的软管中的止回阀是否堵塞。 6. 检查软管的密封性。 7. 检查清洁剂泵的功能。
污水排放软管堵塞	<ol style="list-style-type: none"> 1. 打开排放软管上计量装置的盖罩。 2. 将抽吸软管从吸水扒上拉出并用手将其关闭。 3. 将程序开关调至有抽吸功能的程序。 将堵塞物从排水软管抽吸到污水箱中。

显示屏显示故障

故障	原因	排除方法
插入 KIK	没有插入智能钥匙。	● 插入智能钥匙。
错误 KIK	插入的智能钥匙没有授权执行所选的功能。	● 使用另外的智能钥匙。 ● 也许可以许可已使用的智能钥匙（视情况而定）。
无权限	插入的智能钥匙没有授权执行所选的功能。	● 使用另外的智能钥匙。 ● 也许可以许可已使用的智能钥匙（视情况而定）。
释放手柄开关!	接通设备时操作一个操纵杆。	● 松开两个操纵杆。
蓄电池电量低	电池电量接近耗尽。设备的清洁功能会自动关闭。	● 将设备开到充电站，给电池充电。
蓄电池电量耗尽	电池已空。清洁功能和行驶驱动装置被关闭。	● 关闭设备，稍后重新打开。然后驶至充电站。如有必要，在关机状态下将其推到充电站。给蓄电池充电。
水流故障	电动水阀损坏。	● 请联系客户服务部。
驱动电机过载	行走电机的电流消耗过高。	● 检查行驶驱动装置是否有异物。 ● 选择坡度较小的路径。 ● 关闭设备，稍后重新打开设备。
驱动电机堵转	行走电机堵转。	● 检查行驶驱动装置是否有异物。 ● 将驱动轮逐个顶起，检查其是否转动。

技术数据

		D 51	D 60	R 55	O 51
概述					
行驶速度（最大）	km/h	6	6	6	6
理论清洁面积效率	m ² /h	3060	3600	3060	3060
实际区域覆盖效率	m ² /h	1380	1620	1490	1380
污水箱容积	l	50	50	50	50
粗污染物容器容积	l	-	-	3, 5	-
清洁剂箱的容量（选配清洁剂盒）	l	3	3	3	3
清洁剂计量	%	0... 3	0... 3	0... 3	0... 3
用水量	l/min	0... 2, 5±0, 2	0... 2, 6±0, 2	0... 2, 6±0, 2	0... 2, 5±0, 2
尺寸					
长度	mm	1375	1290	1284	1380
不包括吸水扒的宽度	mm	542	542	542	542
高度	mm	1082	1082	1082	1082
工作宽度	mm	510	600	550	510
包装尺寸长x宽x高	mm	1505x770x1271	1505x770x1271	1505x770x1271	1505x770x1271
轮胎					
前轮宽度	mm	50	50	50	50
前轮直径	mm	200	200	200	200
后轮宽度	mm	28	28	28	28
后轮直径	mm	100	100	100	100
重量					
允许的总重	kg	245	241	235	257
空载重量（运输重量）	kg	195	191	185	207
毛刷压紧力，最大	N (kg)	290 (29)	250 (25)	155 (15, 5)	340 (34)
毛刷压紧压力，最大	N/m ² (g/cm ²)	3. 2 (32)	2. 5 (25)	6, 3 (63)	3. 2 (32)
设备性能					
额定电压	V	24	24	24	24
额定电压，锂离子	V	25, 6	25, 6	25, 6	25, 6
电池容量	Ah (5 h)	76 / 80 / 105 / 115	76 / 80 / 105 / 115	76 / 80 / 105 / 115	76 / 80 / 105 / 115
电池容量，锂离子	Ah (5 h)	80 / 90	80 / 90	80 / 90	80 / 90
平均功率消耗	W	1300	1300	1350	1300
驱动电机功率	W	130	130	130	130
抽吸涡轮机功率	W	250	250	250	250
清洁刷驱动装置功率	W	800	800	980	800
防护类型		IPX3	IPX3	IPX3	IPX3

		D 51	D 60	R 55	O 51
吸尘					
抽吸功率, 空气量	l/s	21	21	21	21
(最大) 负压	kPa (mbar)	9,5 (95)	9,5 (95)	9,5 (95)	9,5 (95)
清洁刷					
刷子直径	mm	510	2 x 300	96	510
毛刷长度	mm	-	-	550	-
刷子转速	l/min	140	150	965	140
内置充电器					
额定电压	V	100...240	100...240	100...240	100...240
频率	Hz	50-60	50-60	50-60	50-60
充电电流	A	max 5	max 5	max 5	max 5
充电持续时间	h	max 14	max 14	max 14	max 14
内置快速充电器 (仅限锂离子版本)					
额定电压	V	100...240	100...240	100...240	100...240
频率	Hz	50-60	50-60	50-60	50-60
充电电流	A	max 10	max 10	max 10	max 10
充电持续时间	h	max 2,5	max 2,5	max 2,5	max 2,5
环境条件					
允许的温度范围	° C	5...40	5...40	5...40	5...40
最高水温	° C	50	50	50	50
加注系统水压	MPa (bar)	1 (10)	1 (10)	1 (10)	1 (10)
污水箱冲洗系统水压	MPa (bar)	1 (10)	1 (10)	1 (10)	1 (10)
相对空气湿度	%	20...90	20...90	20...90	20...90
斜坡					
工作区域最大斜度	%	2	2	2	2
根据 EN 60335-2-72 标准测得的数值					
手臂振动值	m/s ²	0,2	0,2	0,2	1,8
不确定度 K	m/s ²	0,2	0,2	0,2	0,2
声压级 L _{pA} Eco 运行模式	dB(A)	62	62	62	62
声压级 L _{pA} 标准运行模式	dB(A)	65	65	65	65
不确定度 K _{pA}	dB(A)	2	2	2	2
声功率级 L _{WA} + 不确定度 K _{WA} 标准运行模式	dB(A)	81	81	81	81

保留技术更改的权利。

质量保证

在每个国家, 适用由我们的主管销售公司发布的质量保证条款。在质量保证期内, 如果您的产品发生了任何故障, 我们都将为您提供免费维修, 但是这种故障应当是由于机身材料或制造上的缺陷造成的。如属质量保证情况, 请凭发票联系贵方经销商或就近联系获得授权的客户服务点。

(地址详见背面。)

更多的质量保证信息 (如果有) 可以在您当地 Kärcher 网站服务区的“下载”下找到。

Declaration of Conformity (UK)

EU Declaration of Conformity

We hereby declare that the product named below complies with the relevant provisions of the directives and regulations listed. This declaration is invalidated by any changes made to the product that are not approved by us. The manufacturer shall bear sole responsibility for issuing of this declaration of conformity.

Product: Floor cleaner
Type: 1.533-xxx

Directives and Regulations

2006/42/EC (+2009/127/EC)
2011/65/EU
2014/30/EU
2014/53/EU (TCU)

Harmonised standards used

EN 60335-1
EN 60335-2-29
EN 60335-2-72
EN 62311: 2008
EN 55012: 2007 + A1: 2009
EN 61000-6-3: 2007 + A1:2011
EN IEC 61000-6-2: 2005
EN IEC 63000: 2018
EN 18031-1:2024

TCU

EN 301 511 V12.5.1
EN 300 440 V2.1.1
EN 300 328 V2.2.2
EN 300 330 V2.1.1

National standards used

-

Name and address

Documentation supervisor:
S. Reiser
Alfred Kärcher SE & Co. KG
Alfred-Kärcher-Str. 28 - 40
71364 Winnenden (Germany)
Tel. : +49 7195 14-0
Fax: +49 7195 14-2212



H. Jenner

Chairman of the Board of Management



S. Reiser

Manager Regulatory Affairs & Certification

Winnenden, 2021/07/01

The undersigned act on behalf of and with the authority of the Board of Directors.

Alfred Kärcher SE & Co. KG
Alfred-Kärcher-Str. 28 - 40
71364 Winnenden (Germany)
Ph. : +49 7195 14-0
Fax: +49 7195 14-2212

CW Declaration of Conformity

We hereby declare that the product named below complies with the relevant provisions of the directives and regulations listed. This declaration is invalidated by any changes made to the product that are not approved by us. The manufacturer shall bear sole responsibility for issuing of this declaration of conformity.

Product: Floor cleaner
Type: 1.533-xxx

Directives and Regulations

S. I. 2008/1597 (as amended)
S. I. 2012/3032 (as amended)

S. I. 2016/1091 (as amended)
S. I. 2017/1206 (as amended) (TCU)

Designated standards used

EN 60335-1
EN 60335-2-29
EN 60335-2-72
EN 62311: 2008
EN 55012: 2007 + A1: 2009
EN 61000-6-3: 2007 + A1:2011
EN IEC 61000-6-2: 2005
EN IEC 63000: 2018
EN 18031-1:2024

TCU

EN 301 511 V12.5.1
EN 300 440 V2.1.1
EN 300 328 V2.2.2
EN 300 330 V2.1.1

National standards used

-

Name and address

Documentation supervisor:
S. Reiser
Alfred Kärcher SE & Co. KG
Alfred-Kärcher-Str. 28 - 40
71364 Winnenden (Germany)
Tel. : +49 7195 14-0
Fax: +49 7195 14-2212



H. Jenner

Chairman of the Board of Management



S. Reiser

Manager Regulatory Affairs & Certification

Winnenden, 2021/07/01

The undersigned act on behalf of and with the authority of the Board of Directors.

Alfred Kärcher SE & Co. KG
Alfred-Kärcher-Str. 28 - 40
71364 Winnenden (Germany)
Ph. : +49 7195 14-0
Fax: +49 7195 14-2212

一般性提示	390
功能	390
按規定使用	390
環境保護	390
附件和備件	390
供貨範圍	390
安全提示	390
設備說明	391
智能鑰匙	392
安裝	392
投入運行	393
接通設備	394
配對智慧型手機	394
維護要求	394
運行	394
運輸	396
儲存	396
保養和維護	396
故障排除說明	398
技術資料	399
保固	400
歐盟符合性聲明	400

一般性提示

 在您第一次使用設備之前，請閱讀原版操作說明書與隨附的安全提示，並遵守之。
為日後使用或其他所有者使用方便，請妥善保管這兩本小冊子。

功能

本研磨式吸塵機用於對平整地面進行濕式清潔。
本設備可透過調節水量、清潔劑用量和行進速度因應各種清潔任務。

本設備可以透過選擇合適的清潔程序來因應各種清潔任務。
工作寬度以及清水箱和污水箱的容量（參見技術數據章節）可實現有效的清潔，同時獲得較長的使用壽命。

本設備為自走式。

電池可以使用內建充電器充電。充電器可以在 100-240 V 的電壓下運作。

提示

本設備可以根據相應的清潔任務裝備不同的附件。查閱本公司產品目錄或訪問我們的網站 www.kaercher.com。

按規定使用

本設備適用於商業和工業使用，例如酒店、學校、醫院、工廠、商店、辦公室或租賃業務。僅可根據本操作說明書中的說明使用本設備。

- 本設備只允許用於清潔對潮濕和拋光不敏感的光滑地面。
- 本設備不適用於清潔冰凍地面（例如冷庫）。
- 本設備研發用於清潔室內地板或屋頂區域。
- 本設備適合在 5-40 °C 的溫度範圍內使用。
- 本設備必須存放在無霜凍的地方。
- 本設備不適合在有爆炸危險的環境內使用。
- 不得使用本設備抽吸可燃氣體、未經稀釋的酸液或溶劑。其中包括汽油、油漆稀釋劑或燃料油，它們會在渦流作用下與抽吸空氣混合形成易爆混合氣。此外，還包括丙酮、未經稀釋的酸液和溶劑，因為它們會侵蝕設備中所使用的材料。
- 與強鹼性或酸性清潔劑結合使用時，反應性金屬粉塵（例如鋁、鎂、鋅）會形成爆炸性氣體。
- 本設備不適用於清潔公共道路。
- 請考量地板的允許表面載荷（參見技術數據章節）。
- 本設備只限配備原裝配件和備件。
- 使用充電器或電池時，僅可使用本操作說明書中所允許的組件。充電器和/或電池供應商必須負責責任確認不同的組合。

環境保護

 包裝材料可回收利用。請按照環保要求處理包裝。

 電子和電氣設備包含有價值的可回收材料，通常還包含電池組、電池或油等元件或材料，如果處理或廢棄處置不當，它們可能會對人體健康和環境造成潛在危害。為了設備能正確的運作，需要這些元件。用符號標記的設備不得與生活垃圾一同處理。

內部材料指示 (REACH)

有關成分的最新資訊，請查看網頁：www.kaercher.de/REACH

附件和備件

只允許使用原廠附件和備件，以確保設備安全無故障地運行。
關於附件和備件的資訊請參見 www.kaercher.com。

供貨範圍

打開包裝時請檢查產品是否齊全。附件缺失或運輸損壞時，請通知您的經銷商。

安全提示

首次使用本設備前，請仔細閱讀本操作說明書以及隨附的刷盤洗地機安全提示手冊（編號 5.956-251.0），然後按其操作。

△ 警告

設備可能翻傾

受傷危險

不得在傾斜的表面上使用本設備。

△ 警告

操作錯誤可能導致事故風險

人員可能因而受傷。

操作人員必須充分接受過使用本設備的相關培訓。

只有在護罩和所有蓋罩都關閉後，才允許運行本設備。

安全設備

△ 警告

受傷風險！

因安全設備遺失、改裝或失效而造成嚴重傷害。

請勿繞過或移除安全裝置，也不要使其失效。安全裝置的作用是保護您。

急停

提示

如需立即關機，請拔下（緊急停止）。

行駛桿

若鬆開行駛桿，行駛驅動器和刷具驅動器隨即關閉。

裝置上的符號



△ 危險

充電過程

電擊

請勿從電池電極上取下任何保護電極帽。

請注意是否組裝正確



注意

損壞風險

水會損壞吸氣渦輪

確保沒有水進入標示為此之開口。

關於電池（蓄電池）和充電器的提示

鋰離子電池內建在鋰離子機型中。這些都受特殊標準的約束。故障電池的拆卸、安裝和測試只能由 Kärcher 客戶服務部或專業人員進行。

您可以從 Kärcher 客戶服務部獲取有關存放和運輸的提示。

△ 危險

不允許對設備進行改裝和更改。

切勿打開蓄電池，有短路的危險。此外，刺激性蒸氣或腐蝕性液體可能會逸出。

蓄電池不得承受強光輻射、受熱及火烤。有爆炸之虞。

不得在有爆炸危險的環境中使用充電器。

請勿在髒汙或潮濕狀態下使用充電器。

確保充電過程中充分通風。

爆炸危險。切勿在電池附近或電池充電室內使用明火、產生火花或冒煙。

爆炸危險。請勿將任何工具或類似物品放在電池上，即端極和電池連接器上。

△ 警告

每次使用前，請檢查設備和電源線是否損壞。停止繼續使用損壞的設備，僅可由合格人員修理損壞的部件。

必須讓兒童遠離電池和充電器。

不要為損壞的電池充電。請由 Kärcher 客戶服務部更換損壞的電池。

請勿將損壞的電池丟入家用垃圾。通知 Kärcher 客戶服務部。避免與損壞的電池所溢出的液體接觸。若不慎接觸，請用水沖洗掉液體。如果接觸到眼睛，也請諮詢醫生。

△ 小心

請務必遵守本操作說明書。處理電池時，遵守立法機構的建議。

電源電壓必須與設備型號銘牌上所示電壓一致。

只能使用本充電器為許可的電池組充電。

僅將蓄電池用於此設備。將其用於其他目的是禁止和危險的。

警告符號

處理電池時，注意下列警告：

	遵守電池說明中、電池上和本操作說明中的注意事項。
	穿戴護眼用具。
	酸液和電池遠離兒童。
	爆炸風險
	禁止火源、火花、明火和煙霧。
	酸液灼傷風險
	急救。
	警告
	處置
	切勿將電池丟進垃圾桶。

設備說明

設備概覽

圖 A

- ① 清潔劑罐（限 DOSE 機種）
- ② 清潔劑吸管（限 DOSE 機種）
- ③ 配有封蓋和內建量杯的清水箱注水口
- ④ 渦輪保護濾網
- ⑤ 軟管支架
- ⑥ 清水加注管
- ⑦ 水箱通風擋板
- ⑧ 污水箱沖洗系統的水管連接處
- ⑨ 浮子
- ⑩ 粗濾網
- ⑪ Homebase 支撐導軌
- ⑫ 電池
- ⑬ 拖把架
- ⑭ R 清潔頭
- ⑮ 配水條
- ⑯ 水量控制旋鈕（限 Good 機種）
- ⑰ 清潔套組「Homebase Box」的收納空間
- ⑱ 污水箱蓋
- ⑲ 手機架
- ⑳ 操作台
- ㉑ 污水箱
- ㉒ * 清水加注系統
- ㉓ 液位指示器和清水排放軟管
- ㉔ 用來將污水箱向上擺動的凹槽把手
- ㉕ 刷子更換按鈕（R 清潔頭）
- ㉖ 預掃集塵盒（R 清潔頭）
- ㉗ 清水箱
- ㉘ 銘牌
- ㉙ 刮水座的夾桿
- ㉚ 刮水座
- ㉛ 刮水座降桿
- ㉜ 用於升高 / 降低清潔頭的踏板
- ㉝ 收納箱
- ㉞ 抽吸軟管
- ㉟ 配備過濾器的清水箱封蓋
- ㊱ 電源線掛鉤
- ㊲ 帶計量裝置的污水排放軟管
- ㊳ 推桿
- ㊴ 行駛桿
- ㊵ 滾刷（R 清潔頭）
- ㊶ 刷子更換踏板（D 清潔頭）
- ㊷ 盤刷（D 清潔頭）
- ㊸ D 51 清潔頭
- ㊹ 刷子傾斜度旋鈕（D 51 清潔頭）
- ㊺ USB 連接埠
- ㊻ 刮水座收納
- ㊼ D 60 清潔頭
- ㊽ 刷頭附件
- ㊾ O 51 清潔頭
- ㊿ 驅動板和墊片
- ① 握柄

* 可選，** 不包括在交貨範圍內

顏色標示

由使用者操作或維護的設備組件以黃色標記。

操作台

圖 B

- ① 程序開關
- ② 行駛桿
- ③ *水量按鈕
- ④ 顯示器
- ⑤ 手機置放台
- ⑥ 手機架
- ⑦ 速度按鈕
- ⑧ * 清潔劑用量按鈕
- ⑨ 按鈕「+」
- ⑩ 按鈕「-」
- ⑪ 智能鑰匙
白色 - 操作人員
紅色 - 服務技術人員

* 選配

程序開關

圖 C

- ① 0 設備已關機。
- ② 節能模式 (ECO)
減少資源的使用 (降低刷子速度、吸力、清潔劑和水量)，
以濕式清潔地板並用吸塵器吸走髒水。
- ③ 正常模式
以濕式清潔地板並吸走髒水。
- ④ 加強模式 (INTENSIV)
濕式清潔地板 (增加清潔劑和水的水量) 並用吸塵器吸走髒水。















刮水座支架

行經狹窄空間或欲加以收存時，可拆下刮水座掛在設備邊緣。

圖 D

- ① 刮水座收納 (設備邊緣)
- ② 刮水座

設備上的符號

-  充電器電源線
-  綁紮點
-  *拖把架
-  加注清水
-  清水箱液位為 25%
-  清水箱液位為 50%
-  清水箱液位為 100%
-  刷子更換踏板 (BD)
-  刷子更換按鈕 (BR)
-  設定刷子傾斜度 (僅限 D 51 清潔頭)
-  排出污水
-  排出清水
-  取出預掃集塵盒
-  升 / 降清潔頭

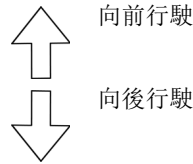

智能鑰匙

智能鑰匙可用於接通設備以及開通某些設備功能。

- **黃：操作人員**
本設備可以使用。所有透過手機 App 為此鑰匙開通的清潔程序設定都可以被更改。
- **灰色：領班人員**
本設備可以使用。可更改設備清潔程序的所有設定。

安裝

卸載設備

△ 小心

行駛設備時有損壞風險

不得在刷頭抬起的情況下操作設備，因為這可能會損壞或破壞清潔設備。

卸載或行駛前，請先將刷頭折下。

1. 旋下運輸鎖上的螺絲。

圖 E

圖 F

- ① 運輸鎖
2. 拆下運輸鎖。
3. 將設備向前滑出托盤。

安裝刮水座

1. 向上轉動兩個夾緊杆。

圖 G

- ① 抽吸軟管
 - ② 刮水座懸掛裝置
 - ③ 刮水座
 - ④ 夾緊杆
2. 將刮水座裝入刮水座懸掛裝置中。
 3. 向下轉動兩個夾緊杆。

安裝刷子

1. 電刷的安裝說明在「維修工作」一章。

電池

推薦電池

注意

損壞風險

電池只能更換為相同技術的電池。

不得使用鋰電池取代鉛電池

鋰電池不可用鉛電池取代。

鉛蓄電池：

說明	訂單編號
設置 76 Ah - 免維護, 24 V	2.815-099.0
設置 105 Ah - 免維護, 24 V	2.815-100.0
設置 115 Ah - 免維護, 24 V	2.815-091.0
設置 80 Ah - 免維護, 24 V	2.815-090.0

本裝置需要 2 顆電池。

鋰離子電池：

說明	訂單編號
80 Ah、25.6 V	6.654-454.0
90 Ah、25.6 V	6.654-558.0

本裝置需要 1 顆電池。

最大電池尺寸

長度	350
寬度	355
高度	290

放入電池並連接

提示

如為帶有鋰電池的設備型號，電池為內建並接受。

△ 危險

火災和爆炸危險！

禁止在電池上放置工具或類似物件。有短路和爆炸風險。

嚴禁吸煙和明火。

由於在充電過程中會排放高爆氣體，因此電池充電的房間必須通風狀況良好。

△ 警告

如果設備翻傾，有受傷危險！

拆卸和安裝電池時，設備可能會翻傾。

拆卸和安裝電池時，注意設備位置是否安穩。

注意

電子控制設備有損壞風險！

如果電池連接反，電子控制設備可能會損壞。

連接電池時，注意確保電極正確。

△ 警告

如果電池深度放電，可能會導致火災或爆炸而導致生命危險！

對深度放電的電池充電不當可能會引起火災。

若電池深度放電，請勿使用本設備。

使用系統前，請確保電池已充電。

1. 將設備向前推約 2 m，使轉向輪朝向後方。
2. 握住污水箱的凹槽把手並將其向上擺動到一邊。
3. 將電池裝入槽裡。
4. 連接電池：

- a 裝入墊片。

圖 H

- ① 墊片 340x40x10 (9.763-222.0)
 - ② 連接電纜
 - ③ 電池
 - ④ 80 Ah: 墊片 295x94x10 (5.642-034.0)
115 Ah: 墊片 295x94x23 (5.642-033.0)
 - ⑤ 電池連接線 (-)
 - ⑥ 電池連接線 (+)
- a 用連接電纜連接兩個電池。
 - b 將連接線夾緊在尚未接線的電池電極 (+) 和 (-) 上。
5. 向下翻轉污水箱。

啟用鋰電池

鋰電池以運送方式交付，必須在使用設備前啟用。

1. 為電池充電（參見「啟動 / 電池充電」），這將結束運輸模式。

取出電池

△ 警告

拆裝電池時，有可能因裝置傾倒而造成傷害和損壞！

受傷和財產損失

拆裝電池時，請確保機器站立穩固。

△ 警告

設備翻傾

受傷危險，損壞風險

僅當清潔頭連接到設備時，才可取出電池。

1. 將程式選擇開關置於“0”。
2. 取出智慧鑰匙。
3. 清空廢水箱。
4. 將機器向前推約 2 公尺，讓腳輪向後。
5. 用凹陷的握把握住髒水箱，然後將其側向上旋轉。
6. 將電纜從電池負極斷開。
7. 將剩餘的電纜從電池上斷開。
8. 移除墊片。
9. 取出電池。
10. 按照適用的規定處置用過的電池。

投入運行

設定充電曲線

首次使用設備前、服務重置後或更換不同類型的電池時，必須設定充電曲線。

△ 危險

設備意外啟動的危險

受傷危險

在對設備進行任何操作之前，請取下火花塞連接器或斷開電池連接。

注意

電池損壞風險

不正確的充電曲線會影響電池的使用壽命和充電能力。

請確保在機器中選擇了與電池相符的電池特性曲線。

在充電期間，可在顯示器上或透過應用程式的「設備狀態」區域查看目前選擇的電池特性曲線。

提示

僅可由 Kärcher 服務部門設定充電曲線。

電池特性曲線適用於以下電池：

- EXIDE GF12105V
- HOPPECKE TB115
- EXIDE GF12076V
- EXIDE FF12080W
- TROJAN 27TMX
- HOPPECKE TB80
- ZENITH LI20185

提示

為了能夠使用其他電池，Kärcher 服務部門可以建立自訂電池特性，為此必須提供適當的電池參數。

給電池充電

△ 危險

充電器有造成傷害的危險！

不當使用充電器可能導致觸電！

注意遵守設備型號銘牌上的電源電壓和保險裝置。

僅在乾燥且通風充分的環境中使用充電器。

內建充電器為電控式，適用於所有推薦的電池，它會自動結束充電過程。

提示

使用快速充電器，充電時間可縮短最多 2.5 小時（僅適用於鋰離子款式）。

提示

必須為每個安裝的電池類型設定對應的充電曲線。

充電時顯示器上會顯示內建電池。

充電時間平均最多 14 小時。

在充電過程中不得使用該設備。

提示

本設備配有一個深度放電保護裝置，即運行時如果達到了仍然允許的最低限度電量，則清潔刷電機和渦輪機關閉。

1. 將本設備直接行駛至充電位置，同時應避開斜坡。
2. 將連接線上的電源插頭插入插座。
3. 充電直到顯示器顯示充滿電。

免維護電池（濕式蓄電池）

△ 危險

酸液逸出有化學灼傷危險！

僅在電池放電時為電池注水。

處理電池酸液時，請佩戴護目鏡並立即用水沖洗噴濺到皮膚或衣服上的酸液。

注意

電池損壞風險！

使用含有添加劑的水會使電池保固失效。

在給電池補充加水時，只能使用蒸餾水或去離子水（EN 50272-T3）。

請勿使用任何第三方添加劑或改進劑。

1. 在充電過程結束前一個小時，添加蒸餾水。按照電池上的標記規定，注意遵守正確的酸液液位。
充電過程結束時所有的電池必須鼓冷風。

接通設備

1. 將智能鑰匙插入操作台。
2. 將程序開關轉到清潔程序。
顯示器將依次顯示以下內容：
 - 凱馳標誌
 - 下一次保養時間（以小時為單位）
 - 電池電量和工作時間
 - 軟體版本
 - 電源指示燈

圖 I

- ① 電池電量
 - ② 設定水量（僅適用於配備電動水閥的設備）
 - ③ 設定速度
 - ④ 已設定的清潔劑用量（僅適用於 DOSE 機種）
- 設備準備就緒。

配對智慧型手機

使用應用程式“Machine Connect”可在連接至裝置的智慧型手機上執行進階裝置功能：

- 設定清潔頭類型
- 設定最大傳輸速度
- 關閉/開啟 USB 連接埠
- 設定刷子的開機時間
- 設定抽取系統的開機時間
- 開啟/關閉依據速度的定量注水功能
- 管理黃色智慧鑰匙的授權
- 還原出廠設定

提示

可能的功能視裝置版本而定。

1. 使用智慧型手機掃描裝置上的 QR 代碼。

圖 J

- ① 代碼
 - ② Bluetooth® 符號
2. 應用程式“Machine Connect”在您的智慧型手機上，然後啟動它。
 3. 將智慧鑰匙插入控制面板。
 4. 同時按下電器控制面板上的“+ [和] -”按鈕 3 秒鐘。

提示

在配對過程中，Bluetooth® 符號會在控制面板上閃爍。

5. 按照智慧型手機應用程式上的指示進行配對。
6. 應用程式的功能會在智慧型手機上說明。

提示

如果智慧型手機已與裝置配對，藍牙符號會持續亮起。

提示

行動電話可連接到裝置的 USB 連接埠，為電池充電。

維護要求

經過一定的操作時間後，顯示器會提示您執行各項維護活動：

要求	間隔（小時）
清潔 抽吸裝置過濾器	10
清潔 刮水座	20
清潔 水 過濾器	50
檢查 刷子磨損	100
檢查 吸條	100

1. 執行指示的維護活動。
2. 按下操作台上的任意按鈕進行確認。
間隔到期後提示將重置並重新出現。

運行

△ 危險

運行中的危險情況

受傷危險

發生危險狀況時，請鬆開行駛桿。

失去穩定性

受傷危險

僅以單腳操作清潔頭的升高 / 降低踏板。另一隻腳則平穩地放在地上。

加注運行材料

加注清水

1. 打開清水箱密封蓋。
2. 加注清水（最高 50 °C），至加注口斗下緣。
提示： 加注時可以用軟管架夾緊清水軟管。
3. 關閉清水箱密封蓋。

使用加注管加注清水

1. 將加注管從設備中拉出。
2. 將加注管的末端連接到水龍頭。
3. 取下清水箱密封蓋。
4. 打開供水（最高水溫 50 °C）。
5. 透過注水口檢查清水箱的水位。
6. 當水位達到加注口底部時關閉供水。
7. 裝上清水箱密封蓋。
8. 從水龍頭上拔掉加注管。
9. 將加注管推入設備。

使用加注系統加注清水

1. 將水管連接到加注系統的連接件（最高水溫 50 °C）。
2. 打開供水。
3. 監控設備，當清水箱裝滿時，自動給水系統會中斷供水。
4. 關閉進水。
5. 拆下水管。

清潔劑注意事項

注意

如果使用不適合的清潔和保養產品，會有損壞的風險！

材料損壞

只能使用 Kärcher 建議的清潔和保養產品。使用不適合的清潔和保養產品可能會損壞設備以及地板和表面。

遵守清潔和護理產品的預期用途和安全資料表。

切勿使用易燃、發泡性高或含有溶劑、鹽酸或氫氟酸的清潔和護理產品。

提示

不要使用大量起泡的清潔劑。

建議的清潔劑

應用	清潔劑
所有防水地板的保養清潔	CA 50 C RM 756
維護清潔與保養元件	RM 746 RM 780
維護清潔和工業地板鋪面的基本清潔	RM 69
光亮地板鋪面的保養清潔	RM 755
瓷質炻瓷磚的保養清潔和基本清潔	RM 753
維護清潔和耐酸地板鋪面的基本清潔	RM 751
清潔與消毒	RM 732
所有耐鹼性地板鋪面的基本清潔	RM 752
鹼敏感地板的基本清潔和脫漆	RM 754

使用計量裝置添加清潔劑

限 DOSE 機種：

清洗劑會經由計量裝置計量，在通往清潔頭的途中被添加至清水中。

1. 將清潔劑注入清潔劑罐中。

提示

計量裝置最多可添加 3% 的清潔劑。如果用量較高，則必須在清水箱中加入清潔劑。

注意

堵塞風險

若在清水箱中加入清潔劑，清潔劑會乾涸並干擾計量裝置的功能。

將清潔劑加入清水箱後，用清水沖洗設備：選擇加水清洗程序，將水量設定為最高值，將清潔劑用量設定為 0。

不使用計量裝置添加清潔劑

1. 向清水箱添加清潔劑。

提示

加注口蓋內側有刻度，可用於測量清潔劑的用量。

設定清潔劑用量

若為 DOSE 機種，清潔劑會在通往清潔頭的途中被添加至清水中。

可以為每個清潔程序單獨設定清潔劑用量。

1. 將智能鑰匙插入操作台。
2. 使用程序開關選擇要設定的清潔程序。
3. 按下清潔劑用量按鈕。
4. 使用「+」和「-」按鈕設定所需的清潔劑用量。
5. 如要接受設定，請等待 3 秒鐘或按其他按鈕。

調節用水量

1. 根據地板的髒汙程度，透過調節鈕來調節用水量。

提示

用少量水嘗試進行第一次清潔。逐步增加用水量，直至達到所需的清潔效果。

提示

清水箱用空時，清潔頭在沒有液體供應的情況下繼續工作。

手動水閥

配備手動水閥的設備在操作台的右側配有水量控制旋鈕。

1. 將水量控制旋鈕轉到所需的值。

提示

刷子灑洗灌溉僅在清潔頭降低且行駛桿啟動時才有效。

電動水閥

配備電動水閥的設備在操作台上配有水量按鈕。

可以為每個清潔程序單獨設定水量。

1. 將智能鑰匙插入操作台。
2. 使用程序開關選擇要設定的清潔程序。
3. 按下水量按鈕。
4. 使用「+」和「-」按鈕設定所需的水量。
5. 如要接受設定，請等待 3 秒鐘或按其他按鈕。

提示

刷子灑洗灌溉僅在清潔頭降低且行駛桿啟動時才有效。

設定刮水座的傾斜度

必須設定傾斜度，確保刮水座的刮水條在整個長度上都均勻地壓在地面上。

1. 將設備放置在無坡度的地面上。
2. 選擇「抽吸」程序。
3. 將設備向前行駛一小段距離。
刮水座隨即降低。
4. 讀取水平儀。

圖 K

- ① 螺栓
 - ② 螺母
 - ③ 水平儀
5. 鬆開 M 12 螺母，同時用扳手固定 M 10 六角扳手螺母。
 6. 調節螺栓，使水平儀的指針處於兩個標線之間。
 7. 擰緊 M 12 螺母。同時用扳手固定 M 10 六角扳手螺母。
 8. 如需檢查新設定，請在吸除模式下，將設備向前行駛一小段距離，降低刮水座並觀察水平儀。必要時重複該調節過程。

調節高度

透過高度調節影響刮水條與地面接觸時的彎曲度。

提示

基本設定：刮水座上方 3 個墊片，下方 3 個墊片。

地面不平整：刮水座上方 5 個墊片，下方 1 個墊片。

地面非常光滑：刮水座上方 1 個墊片，下方 5 個墊片。

1. 旋下螺母。

圖 L

- ① 螺母
 - ② 墊片
 - ③ 間隔滾輪與支架
2. 將所需數量的墊片放在刮水座和間隔滾輪之間。
 3. 將剩餘的墊片裝在間隔滾輪上方。
 4. 擰上螺母並擰緊。
 5. 在另一個間隔滾輪上重複該過程。

提示

將兩個間隔滾輪設定為相同的高度。

調整刷子的側拉力

(僅限 D 51 清潔頭)

如果設備在清潔過程中往某側移動，此可透過調整刷子的傾斜度解決。

提示

更換刷子 / 墊後，可能需要重新調整側拉力。

1. 調整刷子傾斜度旋鈕，直到設備直線行駛。

圖 M

- ① 刷子傾斜度旋鈕

接通設備

1. 將鑰匙開關調至「1」。

螢幕依次顯示：

- 至下一次客服的時間
- 軟體版本，操作面板
- 電池的充電狀態和工作小時數

行駛

提示

本設備因結構之故使得清潔頭向右凸出。此可讓邊緣的工作視野更為清晰。

1. 插入智能鑰匙。
2. 將刮水座降桿向上翻。
3. 向下移動清潔頭的升高 / 降低踏板並將其鎖定在右側。
4. 將程序開關設定為任何程序。

△ 小心

行駛設備時有損壞風險

不得在刷頭抬起的情況下操作設備，因為這可能會損壞或破壞清潔設備。

卸載或行駛前，請先將刷頭折下。

5. 行駛設備。
 - a 向前按壓行駛桿。
設備向前行駛。
 - b 向後按壓行駛桿。
設備向後行駛。

提示

只有當行駛桿移動約 5° 時，設備才會移動。

6. 鬆開行駛桿。
設備停止。

清潔

注意

損壞風險

如果設備在某處操作時間過長，可能會損壞地板。

不得在同一處運行本設備。

1. 插入智能鑰匙。
2. 將程序開關設定到所需的清潔程序。
3. 將刮水座降桿向下翻。
4. 向下踩清潔頭的升高 / 降低踏板，將其向左移動並使其上升。
5. 向前推動行駛桿並駛往要清潔的區域。

提示

污水箱已滿時，浮子會封住吸入口而抽吸渦輪機轉速加快。在這種情況下，請關閉抽吸裝置，駕駛設備，以排空污水箱。

結束運行

結束清潔

1. 將水量控制旋鈕轉到「OFF」（不適用於 DOSE 機型）。
2. 鬆開行駛桿。
3. 向下踩清潔頭的升高 / 降低踏板並將其鎖定在右側。
4. 繼續行駛一小段路程。
抽吸剩餘用水。
5. 將刮水座降桿向上翻。

排放污水

△ 警告

環境污染！

污水處理不當可能造成環境污染。

遵守所在地廢水處理規定。

1. 從支架上取出排放軟管，然後將其降到對應的集水裝置上方。

圖 N

2. 在預定位置壓合或彎折排放軟管
3. 打開排放軟管蓋。
4. 排放污水。透過按壓或彎折調節用水量。
5. 用清水沖洗污水箱。

污水箱沖洗系統

1. 從支架取下污水排放軟管，然後將其降到對應的集水裝置上方。
2. 打開排放軟管上的計量裝置蓋罩。
3. 打開污水箱蓋。
4. 將彈性密封蓋從沖洗系統中拔出。
5. 將水管連接到沖洗系統。

圖 O

- ① 密封蓋
 - ② 水箱通風擋板
 - ③ 沖洗系統的水管連接處
6. 關上污水箱蓋。
 7. 打開供水並沖洗污水箱約 30 秒。
如有必要，重複沖洗過程 2 - 3 次。
 8. 關閉供水並斷開軟管與設備的連接。
 9. 將彈性密封蓋重新連接到沖洗系統的進水口。
 10. 關上污水箱蓋。壓下水箱通風蓋板，使縫隙保持打開以乾燥污水箱。
 11. 將污水排放軟管壓入支架並關上計量裝置蓋罩。

在密封蓋處排出清水

1. 打開清水箱密封蓋。
2. 排出清水。
3. 清潔過濾器。
4. 裝上清水箱密封蓋。

透過液位指示器排放清水

1. 將液位指示器軟管從支架中取出並向下翻轉。
2. 重新裝上軟管。

清空預掃集塵盒

(僅適用於 R 清潔頭)

1. 提起預掃集塵盒並將其拉出。

圖 P

- ① 預掃集塵盒
2. 清空預掃集塵盒並在必要時進行清潔。
3. 重新裝入預掃集塵盒。

關閉設備

1. 將程序開關轉到「0」位置。
2. 拔出智能鑰匙。
3. 向下按壓清潔頭的升高 / 降低桿並將其鎖定在右側。
4. 將刮水座降桿向上翻。
5. 確保設備不會滾動。
6. 關上污水箱蓋。壓下水箱通風蓋板，使其卡入清水箱的凹槽以乾燥污水箱。
7. 必要時給電池充電。

運輸

△ 危險

斜坡行駛

受傷危險

在裝載和卸載時，僅可在不超過最大斜度的斜坡上運行本設備
(參見「技術數據」章節)。

慢速行駛。

△ 小心

忽視重量

受傷與損壞風險

運輸時請注意設備的重量。

設備僅能裝載空的污水箱和清水箱。

只能在他人協助下或使用行駛驅動裝置的情況下裝載設備。

1. 向下踩清潔頭的升高 / 降低踏板並將其鎖定在右側。
2. 取下刷子以避免損壞。
3. 從設備上拆下刮水座。
4. 用車輛運輸時，根據現行準則用捆綁環固定設備以防滑動和傾翻。

圖 Q

儲存

△ 小心

如果不遵守重量規定，會有受傷和損壞的風險

請注意儲存期間設備的重量。

注意

霜害風險！

材料損壞

將機器中的清水和髒水完全排出。未完全排出的水在冷凍時會損壞機器。

在操作、運輸和儲存期間，請務必防止設備結霜。

- 本電器只能存放在室內。
- 長時間存放電池前，請先將電池完全充電。
- 在存放期間，至少每月為電池充電一次。

保養和維護

△ 危險

意外啟動設備

受傷危險

請將程序開關轉到「0」位置。

在設備上進行任何操作之前，請移除智能鑰匙。

拔下充電器的電源插頭。

- 排放和處理污水和清水。

安全檢查/保養合同

可以與您的經銷商協定定期的安全檢查或簽訂保養合同。請與我們協商。

保養週期

在每次運行之後

注意

損壞危險！

清潔不當可能導致設備損壞。

不要往設備上噴水並且切勿使用腐蝕性清潔劑。

- 排放污水。
- 使用污水箱沖洗系統清潔污水箱。
- 從污水箱中取出粗濾網並進行清潔。
- 檢查渦輪保護濾網，必要時取下並清潔。
- 使用浸有中性洗滌用碱液的抹布擦拭設備外部。
- 僅 R 清潔頭：取出並清空預掃集塵盒。
- 僅 R 清潔頭：清潔配水條。
- 清潔刮水條，檢查是否磨損，必要時進行更換。
- 清潔清潔頭上的刮唇，檢查是否磨損，必要時更換。
- 清潔刷具，檢查是否磨損，必要時進行更換。
- 關上污水箱蓋。壓下水箱通風蓋板，使縫隙保持打開以乾燥污水箱。
- 給電池充電。

鉛電池：

- 如果充電狀態低於 50%，必須給電池連續完全充電。
- 如果充電狀態高於 50%，只有當下次使用需要充足運行時間時，才能給電池充電。

鋰電池：

- 必要時充電。

每月

- 清空並沖洗清水箱。
- 清洗清水過濾器。
- 清潔浮子。
- 帶有鉛電池的設備臨時關閉的情況：進行電池的均衡充電。
- 檢查電池電極是否有氧化，必要時刷掉氧化層。注意確保連接電纜牢固。
- 清潔污水箱和罩蓋之間的密封件，檢查密封性，必要時更換。
- 僅 R 清潔頭：清潔刷子通道。
- 僅 R 清潔頭：拔下清潔頭上的配水條，清洗水道。
- 如果使用非免維護鉛酸電池，則檢查電池的酸液密度。
- 較長時間停機時，只有給電池完全充電後，才能存放設備。每月至少給電池完全充電一次。

每年

- 讓客服安排進行規定的檢修。

保養作業

清洗粗濾網

1. 打開污水箱蓋罩。

圖 R

- ① 粗濾網
2. 向上拉出粗濾網。
3. 將粗濾網放到自來水下沖洗。
4. 將粗濾網裝入污水箱中。

清潔配水條

1. 向左按壓鎖定桿，同時將配水條拉離清潔頭。

圖 W

- ① 配水條
- ② 鎖定桿
2. 從清潔頭上拆下配水條。
3. 清潔配水條。
4. 將條帶的左側裝入清潔頭。
5. 朝清潔頭旋轉配水條並將其卡入右側。

清洗清水過濾器

1. 排出清水。
2. 擰下清水箱密封蓋。

圖 S

- ① 清水過濾器
- ② 清水箱密封蓋
3. 拔出清水過濾器並且用乾淨的水進行沖洗。
4. 安裝清水過濾器。
5. 裝上清水箱密封蓋。

翻轉或更換刮水條

刮水條磨損之後，必須翻轉或更換刮水條。
刮水條可以翻轉 3 次，直到 4 個邊緣全都磨損。

1. 取下刮水座。
2. 擰出星形手柄。

圖 T

- ① 星形手柄
- ② 緊固帶
- ③ 刮水座內置件
- ④ 緊固封蓋
3. 拉出刮水座內置件。
4. 打開緊固封蓋。
5. 取下緊固帶。
6. 從內置件中鬆開刮水條。

圖 U

- ① 刮唇
- ② 支撐唇
- ③ 刮水座內置件
- ④ 緊固帶
7. 將翻轉後的或新的刮水條按到刮水座內置件的栓釘上。
8. 系上緊固帶。
9. 將刮水座的內置件推入上部件中。
10. 擰入星形手柄並擰緊。

更換盤刷

提示

刷毛長度達到 10mm 後，請更換盤刷。

1. 向下按壓清潔頭的升高 / 降低桿並將其鎖定在右側。
2. 踩下刷子更換踏板。
3. 將盤刷側向從清潔頭下方拉出。
4. 將新的盤刷放到清洗頭下方，向上按壓並且使其卡入。

更換滾刷

提示

刷毛長度達到 10 mm 後，請更換滾刷。

1. 向下按壓清潔頭的升高 / 降低桿並將其鎖定在右側。
2. 按下刷子更換按鈕。

圖 V

- ① 刷子更換按鈕
- ② 軸承蓋
- ③ 滾刷
3. 向右翻轉軸承蓋。
4. 拉出滾刷。
5. 將新的前滾刷放置在軸承點。
6. 將新的後滾刷放置在軸承點。
7. 翻轉軸承蓋並將其卡入到位。

更換墊片

圖 Y

- ① 止動螺栓推桿
- ② 握柄
1. 拉出側面的止動螺栓推桿並轉動 (2x)。
2. 抓住軌道頭的握柄並將其向上擺動直到停止。

提示

使用鎖定螺栓將軌道頭牢固地鎖定在該位置。

3. 緩慢地從驅動板上拆下墊片。

圖 AA

- ① 中央鎖
- ② 驅動板
4. 將新更換墊片對齊中央鎖。
5. 將墊片平壓到驅動板上。

圖 Z

- ① 止動螺栓懸架
6. 握住握柄，拉出止動螺栓懸架，將軌道頭擺回工作位置，並將止動螺栓懸架滑回起始位置。
7. 將頭部朝向焊接組件定位並轉動止動螺栓手柄 (2x)，將止動螺栓推桿鎖定到滑動襯套中。

提示

確保止動螺栓完全啮合。

8. 將握柄向下按到底。

用墊片更換驅動板

圖 Y

- ① 止動螺栓推桿
- ② 握柄
1. 拉出側面的止動螺栓推桿並轉動 (2x)。
2. 抓住軌道頭的握柄並將其向上擺動直到停止。

提示

使用鎖定螺栓將軌道頭牢固地鎖定在該位置。

3. 緩慢地從驅動板上拆下墊片。

圖 AA

- ① 驅動板
- ② 中央鎖
4. 使用鋁製轉接器 (6x) 鬆開驅動板上的螺絲。
5. 鬆開中心鎖上的螺絲 (3x)。
6. 用電刷更換驅動板。
7. 使用鋁製轉接器 (6x) 鎖上驅動板。

圖 Z

- ① 止動螺栓懸架

8. 握住握柄，拉出止動螺栓懸架，將軌道頭擺回工作位置，並將止動螺栓懸架滑回起始位置。
9. 將頭部朝向焊接組件定位並轉動止動螺栓手柄 (2x)，將止動螺栓推桿鎖定到滑動襯套中。

提示

確保止動螺栓完全啮合。

10. 將握柄向下按到底。

**△ 危險
意外啟動設備**

受傷危險

在對設備進行任何操作之前，請將程序開關設定為「0」。
在設備上進行任何操作之前，請移除智能鑰匙。

拔下充電器的電源插頭。

- 排放和處理污水和清水。
- 對於借助本表格仍無法排除的故障，請致電客服。

顯示器上無顯示的故障

故障	補救方法
設備無法啟動	<ol style="list-style-type: none"> 1. 插入智能鑰匙。 2. 將程序開關設定到所需程序。 3. 操作行駛桿。 4. 檢查電池，必要時充電。 5. 檢查電池電極是否已連接。
用水量不充足	<ol style="list-style-type: none"> 1. 檢查清水液位，必要時加注清水箱。 2. 增加水量。 <ol style="list-style-type: none"> a DOSE 機型：使用操作台上的水量按鈕調整水量。 b 其他機型：透過用水量調節鈕設定用水量。 3. 清洗清水過濾器。 4. R 清潔頭：清潔配水條。 5. 檢查軟管是否阻塞，必要時清潔。
抽吸功率過小	<ol style="list-style-type: none"> 1. 將程序開關設定為一般模式 (NORMAL) 或加強模式 (INTENSIV)。 2. 在 App 中將抽吸功率設定為 HIGH (高)。 3. 停止設備運行，排放污水。 4. 檢查污水排放軟管上的蓋罩是否已關閉。 5. 清潔污水箱和罩蓋之間的密封件，檢查密封性，必要時更換。 6. 檢查渦輪保護濾網是否有汙物，必要時清潔。 7. 清潔刮水座上的刮水條，必要時翻轉或更換。 8. 檢查抽吸軟管是否阻塞，必要時清潔。 9. 檢查抽吸軟管是否密封，必要時更換。 10. 檢查刮水座的調整狀況。 11. 握住污水箱的凹槽把手並將其向上擺動到一邊。 <ol style="list-style-type: none"> a 檢查抽吸渦輪機上的密封件。 b 檢查抽吸管道上的密封件。 <p>圖 X</p> <ol style="list-style-type: none"> ① 抽吸管道密封件 ② 抽吸渦輪機密封件
清潔結果不足	<ol style="list-style-type: none"> 1. 降低速度。 2. 選擇更密集的清淨程式。 3. 增加刷子的接觸壓力。 4. 檢查刷子是否磨損，必要時更換。 5. 檢查刷子是否有汙垢，必要時進行清潔。 6. 檢查刷子類型和清潔劑是否適合。 7. 檢查供水系統。 8. 增加水量。 9. 使用兩步法：第一道清潔時不使用吸力，第二道清潔時使用吸力。
抽吸渦輪機提速運行	<ol style="list-style-type: none"> 1. 排放污水。 2. 清潔浮子。 3. 檢查細濾網，必要時清潔。 4. 檢查抽吸軟管是否阻塞，必要時清潔。 5. 檢查刮水座是否阻塞，必要時清除阻塞。
刷子不旋轉	<ol style="list-style-type: none"> 1. 檢查是否有異物卡住刷子，必要時清除異物。 2. 將程序開關設定到所需程序。 3. 降低清潔頭。
設備在清潔時抖動	<ol style="list-style-type: none"> 1. 檢查刷子安裝是否正確。 2. 使用軟毛刷子 3. 更新刷子。
僅 DOSE 機型：清潔劑用量無作用	<ol style="list-style-type: none"> 1. 檢查清潔劑罐中的清潔劑液位。 2. 增加清潔劑用量。 3. 檢查清潔劑管與清潔劑罐的連接。 4. 清潔清潔劑罐中的過濾器。 5. 檢查連接到清潔頭的軟管中的止回閥是否堵塞。 6. 檢查軟管是否有洩漏。 7. 檢查清潔劑泵的功能。

故障	補救方法
污水排放軟管堵塞	<ol style="list-style-type: none"> 1. 打開排放軟管上的計量裝置蓋罩。 2. 將吸水軟管從刮水座上拔下，然後用手封上。 3. 將程序開關設定為使用抽吸功能的程序。 阻塞物將從排放軟管中被吸入污水箱。

顯示器上有顯示的故障

故障	原因	補救方法
插入 KIK	未插入智能鑰匙。	● 插入智能鑰匙。
錯誤的 KIK	插入的智能鑰匙未授權執行所選功能。	● 使用另一把智能鑰匙。 ● 如有必要，請開通所使用的智能鑰匙（視情況而定）。
沒有授權	插入的智能鑰匙未授權執行所選功能。	● 使用另一把智能鑰匙。 ● 如有必要，請開通所使用的智能鑰匙（視情況而定）。
鬆開把手開關！	接通設備時，行駛桿亦隨即啟動。	● 鬆開兩個行駛桿。
電量不足	電池幾乎沒電了。設備的清潔功能會自動關閉。	● 將設備行駛至充電站並為電池充電。
電池電量耗盡	電池沒電了。清潔功能和行駛驅動器已關閉。	● 關閉設備，稍等片刻，然後再次接通。然後行駛至充電站。必要時可在關機狀態將其推至充電站。為電池充電。
水流錯誤	電動水閥故障。	● 通知客服。
驅動馬達過載	驅動馬達耗電量太高。	● 檢查行駛驅動器是否有異物。 ● 選擇一條稍微傾斜的路徑。 ● 關閉設備，稍等片刻，再次接通設備。
驅動馬達堵塞。	驅動馬達受阻。	● 檢查行駛驅動器是否有異物。 ● 分別頂起每個驅動輪並檢查其是否可以旋轉。

技術資料

	D 51	D 60	R 55	O 51	
一般					
行進速度（最高）	km/h	6	6	6	6
理論清潔面積效率	m ² /h	3060	3600	3060	3060
實用面積性能	m ² /h	1380	1620	1490	1380
污水箱容積	l	50	50	50	50
粗污染物容器容積	l	-	-	3, 5	-
清潔劑箱容量（Dose 選配）	l	3	3	3	3
清潔劑用量	%	0...3	0...3	0...3	0...3
水量	l/min	0...2, 5±0, 2	0...2, 6±0, 2	0...2, 6±0, 2	0...2, 5±0, 2
尺寸					
長度	mm	1375	1290	1284	1380
不含刮水座的寬度	mm	542	542	542	542
高度	mm	1082	1082	1082	1082
工作寬度	mm	510	600	550	510
包裝尺寸 lxbxh	mm	1505x770x1271	1505x770x1271	1505x770x1271	1505x770x1271
輪胎					
前輪，寬度	mm	50	50	50	50
前輪，直徑	mm	200	200	200	200
後輪，寬度	mm	28	28	28	28
後輪，直徑	mm	100	100	100	100
重量					
允許的總重	kg	245	241	235	257
空載重量（運輸重量）	kg	195	191	185	207
刷子接觸力，最大值	N (kg)	290 (29)	250 (25)	155 (15, 5)	340 (34)
刷子接觸壓力，最大	N/m ² (g/cm ²)	3, 2 (32)	2, 5 (25)	6, 3 (63)	3, 2 (32)
裝置性能					
額定電壓	V	24	24	24	24
額定電壓，鋰電池	V	25, 6	25, 6	25, 6	25, 6
電池容量	Ah (5 h)	76 / 80 / 105 / 115	76 / 80 / 105 / 115	76 / 80 / 105 / 115	76 / 80 / 105 / 115
電池容量，鋰電池	Ah (5 h)	80 / 90	80 / 90	80 / 90	80 / 90
平均功率消耗	W	1300	1300	1350	1300
驅動電機功率	W	130	130	130	130
抽吸渦輪機功率	W	250	250	250	250
清潔刷驅動裝置功率	W	800	800	980	800

	D 51	D 60	R 55	O 51
防護等級	IPX3	IPX3	IPX3	IPX3
吸塵				
抽吸功率, 空氣量	l/s	21	21	21
負壓 (最大)	kPa (mbar)	9,5 (95)	9,5 (95)	9,5 (95)
清潔刷				
刷子直徑	mm	510	2 x 300	96
刷子長度	mm	-	-	550
刷子轉速	l/min	140	150	965
內部充電器				
額定電壓	V	100...240	100...240	100...240
頻率	Hz	50-60	50-60	50-60
充電器輸出電流	A	max 5	max 5	max 5
充電時間	h	max 14	max 14	max 14
內建快速充電器 (僅限鋰離子機種)				
額定電壓	V	100...240	100...240	100...240
頻率	Hz	50-60	50-60	50-60
充電器輸出電流	A	max 10	max 10	max 10
充電時間	h	max 2,5	max 2,5	max 2,5
環境條件				
允許的溫度範圍	° C	5...40	5...40	5...40
最高水溫	° C	50	50	50
加注系統水壓	MPa (bar)	1(10)	1(10)	1(10)
污水箱沖洗系統水壓	MPa (bar)	1 (10)	1 (10)	1 (10)
相對空氣濕度	%	20...90	20...90	20...90
坡度				
工作區域最大斜度	%	2	2	2
根據 EN 60335-2-72 標準測得的數值				
手臂振動值	m/s ²	0,2	0,2	0,2
不確定度 K	m/s ²	0,2	0,2	0,2
聲壓度 L _{DA} 節能模式	dB(A)	62	62	62
聲壓度 L _{DA} 一般模式	dB(A)	65	65	65
不確定度 K _{DA}	dB(A)	2	2	2
聲功率位準 L _{WA} + 不確定性 K _{WA} 一般模式	dB(A)	81	81	81

保留技術更改權！

保固

我們的主管銷售公司所發佈的保固條件在每個國家均適用。如果您的設備在保固期內發生了任何故障，我們都將為您提供免費維修，但是這種故障應當是由於機身材料或製造上的缺陷造成的。在保固期內，如屬保固情況，請憑發票聯絡您的經銷商或就近聯繫取得授權的客戶服務站。

(地址詳見背面)

更多保固資訊 (如有)，請見 Kärcher 當地網站服務區域中的「下載」。

歐盟符合性聲明

我們特此聲明，下列產品符合所列指令和法規的相關規定。如果在未經我們同意的情況下對產品進行修改，則本聲明無效。製造商對發出本符合性聲明負全部責任。

產品：地板清潔劑

類型：1.533-xxx

指令和法規

2006/42/EC (+2009/127/EC)

2011/65/EC

2014/30/EC

2014/53/EU (TCU)

應用的協調標準

EN 60335-1

EN 60335-2-29

EN 60335-2-72

EN 62311: 2008

EN 55012: 2007 + A1: 2009

EN 61000-6-3: 2007 + A1: 2011

EN IEC 61000-6-2: 2005

EN IEC 63000: 2018

EN 18031-1:2024

TCU

EN 301 511 V12.5.1

EN 300 440 V2.1.1

EN 300 328 V2.2.2

EN 300 330 V2.1.1

使用國家標準

-

姓名和地址

文件授權代表：

S. Reiser

Alfred Kärcher SE & Co KG

Alfred-Kärcher-Str.

71364 Winnenden (德國)

電話：+49 7195 14-0

傳真：+49 7195 14-2212



H. Jenner

Chairman of the Board of Management



S. Reiser

Manager Regulatory Affairs & Certification

溫嫩登 2021/07/01

以下簽署人代表並經執行董事會授權行事。

Alfred Kärcher SE & Co. KG

Alfred-Kärcher-Str. 28 - 40

71364 Winnenden (德國)

電話：+49 7195 14-0

傳真：+49 7195 14-2212

차례

일반 지시 사항.....	401
기능.....	401
규정에 따른 사용.....	401
환경보호.....	401
부대 용품 및 예비품.....	401
공급 범위.....	401
안전 지침.....	401
장비 설명.....	402
인텔리전트 키.....	403
조립.....	403
시가동.....	404
장비 켜기.....	405
스마트폰 연결.....	405
유지보수 요청 메시지.....	405
작동.....	405
운반.....	408
보관.....	408
관리 및 정비.....	408
장애 발생 시 조치.....	410
기술 데이터.....	411
보증.....	412
EU 적합성 선언서.....	413

일반 지시 사항

 장치를 처음 사용하기 전에 이 사용 설명서 원본과 동봉된 안전 지침을 읽으십시오. 이 내용에 따라 사용하십시오.
나중에 또 보거나 다음 장비 주인이 참고할 수 있도록 이 두 설명서를 잘 보관해 두시기 바랍니다.

기능

본 습식 청소장비는 평평한 바닥의 습식청소에 사용됩니다. 본 장비는 물의 양과 세제 양 그리고 주행 속도를 설정하여 청소 작업에 맞게 조정할 수 있습니다. 적절한 청소 프로그램을 선택하여 장비를 각 청소 작업에 맞게 조정할 수 있습니다. 청수 탱크 및 폐수 탱크의 용량 및 작업폭(“기술 자료” 챕터 참조)은 긴 사용 시간에서도 효율적 청소를 보장합니다. 장비는 자동으로 주행합니다. 배터리는 내장 충전기로 충전할 수 있습니다. 충전기는 100-240V의 전압으로 작동할 수 있습니다.

참고

각각의 청소 과제에 상응하게 본 장비에는 다양한 부대 용품이 포함되어 있습니다. 상세한 내용은 당사 카탈로그를 요청하시거나 또는 당사 웹사이트 www.kaercher.com을 방문하시기 바랍니다.



규정에 따른 사용

본 장비는 예를 들어 호텔, 학교, 병원, 공장, 상점, 사무실 및 렌탈 비즈니스 등의 상업적 용도나 산업 현장에 적합합니다. 장비는 반드시 본 사용설명서의 지침에 따라 사용하십시오.

- 본 장비는 습기 및 연마에 민감하지 않은 매끄러운 바닥을 청소하는 용도로만 사용해야 합니다.
- 본 장비는 결빙된 바닥의 청소에 적합하지 않습니다(예를 들어 냉동창고).
- 이 장비는 실내 바닥이나 지붕이 덮인 공간의 바닥을 청소하기 위해 개발되었습니다.
- 이 장비는 5-40°C의 온도 범위에서 사용하기에 적합합니다.
- 장비는 서리가 없는 장소에 보관해야 합니다.
- 본 장비는 폭발 위험이 있는 구역에서 사용하기에 적합하지 않습니다.
- 본 장비를 이용해 가연성 가스, 희석되지 않은 산 또는 용해제를 청소하면 안됩니다. 이런 물질에는 가솔린, 페인트 희석제 또는 난방유가 포함되며 이런 물질은 흡입공기를 통해 와류하는 방식으로 폭발성 혼합기를 형성할 수 있습니다. 이외에도 아세톤, 희석하지 않은 산 및 용해제는 장비에 쓰는 재료에 해로우므로 사용하면 안됩니다.
- 반응성 금속 분진(예: 알루미늄, 마그네슘, 아연)은 강알칼리성 또는 산성 세제와 결합될 때 폭발성 가스를 형성합니다.

- 이 장비는 공공 도로를 청소하기 위한 것이 아닙니다.
- 바닥의 허용 표면 하중을 고려하십시오(기술 데이터 장 참조).
- 장비에는 순정 액세서리와 예비 부품만 장착할 수 있습니다.
- 충전기 또는 배터리를 사용하는 경우에는 본 사용설명서에 따라 허용된 컴포넌트만 사용해야 합니다. 충전기 공급업체 및/또는 배터리 공급업체가 서로 다른 경우 각 업체에서 확인해야 합니다.

환경보호

-  포장재는 재활용이 가능합니다. 포장재는 친환경적으로 폐기하시기 바랍니다.
-  전기장치 및 전자장치에는 재활용이 가능한 가치있는 자원이 포함되어 있으며, 잘못 취급하거나 또는 잘못 폐기할 경우 우 건강 및 환경에 잠재적 위험이 될 수 있는 예를 들어 배터리, 전지 또는 오일과 같은 구성요소가 포함되어 있습니다. 하지만 이런 구성요소는 장치의 원활한 가동에 필수적인 요소입니다. 이 심벌이 표시된 장치는 가정용 쓰레기로 폐기하지 말아야 합니다.

내용물에 대한 주의사항(REACH)

내용물에 대한 최신 정보는 다음을 참조하십시오:
www.kaercher.de/REACH

부대 용품 및 예비품

제품의 안전하고 원활한 사용을 위하여 제품 추가적으로 결합이 가능한 용품은 카처 정품만을 사용해 주세요. 액세서리 및 부속품에 대한 정보는 한국카처 웹사이트를 방문해 주세요. www.kaercher.com.

공급 범위

포장을 풀 때 모든 내용물에 있는지 검사하십시오. 부대 용품이 누락되거나 또는 운반 손상이 있는 경우 판매점에 연락하시기 바랍니다.

안전 지침

장비를 처음 사용하기 전에 브러시 청소장비(No. 5.956-251.0)의 본 사용설명서 및 동봉된 안전지침 소책자의 내용을 잘 읽고 그 내용을 준수하시기 바랍니다.

△ 경고

본 장비가 전복될 수 있습니다

부상 위험

경사진 면에서는 장비를 사용하지 마십시오.

△ 경고

오조작으로 인한 사고 위험

인명 상해가 발생할 수 있습니다.

조작자는 본 장비의 올바른 사용을 위한 교육을 받아야 합니다. 본 장비는 후드 및 모든 커버가 닫힌 상태에서 사용해야 합니다.

안전 장치

△ 경고

부상 위험!

안전 장치의 누락, 개조 또는 작동 불능으로 인한 심각한 부상. 안전 장치를 우회하거나 제거하거나 무효화하지 마십시오. 안전 장치는 사용자를 보호하는 데 사용됩니다.

비상 정지

참고

즉각적인 사용 중지를 위해 인텔리전트 키를 뽐습니다(비상 정지).

주행 레버

주행 레버를 놓으면 주행 드라이브와 브러시 드라이브가 꺼집니다.

장치에 표시된 아이콘



△ 위험
충전 과정
전기 감전

배터리 극에서 극 보호 캡을 제거하지 마십시오.
올바로 조립하도록 하십시오



유의
손상 위험

물은 흡입 터빈을 손상시킵니다.
물기가 표시된 구멍에 물이 들어가지 않도록 주의하십시오.

배터리(충전지) 및 충전기 관련 유의사항

리튬 이온 배터리는 리튬 이온 버전에 설치됩니다. 리튬 이온 배터리는에는 특별한 기준이 적용됩니다. 결함이 발생한 배터리의 제거, 설치 및 테스트는 Kärcher 고객 서비스 또는 전문 기술 인력만이 할 수 있습니다.

Kärcher 고객 서비스에서 보관 및 운송에 대한 유의사항을 확인할 수 있습니다.

△ 위험

기기의 개조 및 변경은 허용되지 않습니다.
배터리를 열면 안 됩니다. 합선 위험이 있습니다. 또한 자극적인 증기나 부식성 액체가 새어 나올 수 있습니다.
강한 햇빛, 열 및 불에 전지를 노출하지 마세요. 폭발 위험이 있습니다.

폭발 위험 환경에서는 충전기를 사용하지 마십시오.
충전기를 물기가 있거나 오염된 상태로 사용하지 마십시오.
충전 시 환기를 충분히 시키십시오.
폭발 위험. 배터리 근처 또는 배터리 충전실 안에서는 화염을 사용하지거나 불꽃을 일으키거나 흡연해서는 안 됩니다.
폭발 위험. 배터리, 즉 양 극과 셀 커넥터에 공구 등을 올려두지 마십시오.

△ 경고

매번 사용하기 전에 장치와 전원 케이블이 손상되지 않았는지 확인하십시오. 손상된 장치의 사용을 중지하고 자격을 갖춘 전문가가 손상된 부품을 수리하도록 하십시오.
어린이가 배터리 및 충전기에 접근하지 않도록 하십시오.
손상된 배터리를 충전하지 마십시오. Kärcher 고객 서비스 센터에서 손상된 배터리를 교체하십시오.
결함이 있는 배터리를 가정용 쓰레기로 버리지 마십시오.
Kärcher 고객 서비스에 알려십시오.
고장난 전지에서 유출된 액체에 접촉하지 마십시오. 실수로 접촉한 경우 액체를 물로 씻어내십시오. 눈에 들어간 경우에 추가로 의사와 상담하십시오.

△ 주의

이 사용 설명서를 반드시 준수하십시오. 배터리 취급에 관한 법률에 따른 권장 사항에 유의하십시오.
공급 전압은 본 기기 명판에 표시된 전압과 일치해야 합니다.
충전기는 승인된 전지팩의 충전에만 사용하십시오.
배터리는 이 장비에만 사용하십시오. 다른 용도로 사용하는 것은 금지되어 있으며 위험합니다.

경고 기호

배터리를 취급할 때 다음 경고를 준수하십시오.

	배터리 지침, 배터리 및 본 작동 설명서의 주의 사항을 준수하십시오.
	보안경을 착용하십시오.
	산과 배터리를 어린이의 손이 닿지 않는 곳에 보관하십시오.
	폭발 위험

	화기, 불꽃, 화염 및 흡연은 금지됩니다.
	산성 화상 위험
	응급 처치.
	경고
	폐기
	배터리를 쓰레기통에 버리지 마십시오.

장비 설명

장비 개요

도해 A

- ① 세제 통(DOSE 버전에만 해당)
- ② 세제 흡입 호스(DOSE 버전에만 해당)
- ③ 잠금 캡과 통합 계량컵이 있는 청수 탱크용 주입구
- ④ 터빈 스트레이너
- ⑤ 호스 홀더
- ⑥ 청수 주입 호스
- ⑦ 탱크 환기용 플랩
- ⑧ 폐수 탱크 세척 시스템 물연결부
- ⑨ 플로터
- ⑩ 큰 오염물 체
- ⑪ 홈 베이스용 서포트 레일
- ⑫ 배터리
- ⑬ 걸레 홀더
- ⑭ R 클리닝 헤드
- ⑮ 물 분배 바
- ⑯ 물 도징 조절 노브(Good 버전만 해당)
- ⑰ "Homebase Box" 클리닝 세트의 수납 공간
- ⑱ 폐수 탱크 뚜껑
- ⑲ 스마트폰 홀더
- ⑳ 제어 패널
- ㉑ 폐수 탱크
- ㉒ *청수 주입 시스템
- ㉓ 레벨 표시기 및 청수 배수 호스
- ㉔ 폐수 탱크를 들어올리기 위한 오목한 그립
- ㉕ 브러시 교체 버튼(R 클리닝 헤드)
- ㉖ 큰 입자 오염물 탱크(R 클리닝 헤드)
- ㉗ 청수 탱크
- ㉘ 명판
- ㉙ 진공바 조임 레버
- ㉚ 진공바
- ㉛ 진공바 하강 레버
- ㉜ 클리닝 헤드 올리기/내리기용 페달
- ㉝ 저장칸
- ㉞ 흡입호스
- ㉟ 필터가 포함된 청수 탱크 잠금 마개
- ㊱ 전원 케이블용 케이블 후크
- ㊲ 미터링 장치가 포함된 폐수 배출 호스
- ㊳ 푸시 핸들
- ㊴ 주행 레버
- ㊵ 롤러 브러시(R 클리닝 헤드)
- ㊶ 브러시 교체 페달(D 클리닝 헤드)

- ㉔ 디스크 브러시(D 클리닝 헤드)
- ㉕ D 51 클리닝 헤드
- ㉖ 브러시 기울기 회전 노브(D 51 클리닝 헤드)
- ㉗ USB 포트
- ㉘ 진공바 보관 장소
- ㉙ D 60 클리닝 헤드
- ㉚ 브러시 헤드 고정 장치
- ㉛ O 51 클리닝 헤드
- ㉜ 구동판 및 패드
- ㉝ 손잡이

* 선택 사항, ** 포함되지 않습니다.

컬러 코딩

사용자 작동 또는 유지보수를 위한 장치 구성 요소는 노란색으로 표시됩니다.

제어 패널

도해 B

- ① 프로그램 스위치
- ② 주행 레버
- ③ * 물 도징 버튼
- ④ 디스플레이
- ⑤ 스마트폰 거치대
- ⑥ 스마트폰 홀더
- ⑦ 속도 버튼
- ⑧ * 세제 도징 버튼
- ⑨ 버튼 “+”
- ⑩ 버튼 “-”
- ⑪ 인텔리전트 키
회색 - 작업자
빨간색 - 서비스 기술자

* 옵션

프로그램 스위치

도해 C

- ① 0
장비가 꺼졌습니다.
- ② 에코 모드
자원 사용을 줄이면서 바닥을 습식으로 청소하고 폐수를 흡입합니다(브러시 속도, 흡입력, 세제 및 물 사용량을 줄여서 청소).
- ③ 일반 모드
바닥을 습식으로 청소하고 폐수를 흡입합니다.
- ④ 집중 모드
(세제와 물을 더 많이 사용하여) 바닥을 습식으로 청소하고 폐수를 흡입합니다.







진공바 홀더









좁은 공간을 주행하거나 보관할 때 진공바를 분해하여 장비 가장 자리에 걸 수 있습니다.

도해 D

- ① 진공바 보관(장비 가장자리)
- ② 진공바

장치에 부착된 심벌

-  충전기용 전원 케이블
-  고정점
-  *걸레 홀더
-  *청수 채우기
-  담수 탱크 레벨 25%
-  담수 탱크 레벨 50%

-  담수 탱크 레벨 100%
-  브러시 교체 페달(BD)
브러시 교체 버튼(BR)
-  브러시 기울기 조정(D 51 클리닝 헤드만 해당)
-  폐수 배출
청수 배출
-  큰 입자 오염물 탱크 제거
-  클리닝 헤드 올리기 / 내리기
-  앞으로 주행
-  뒤로 주행

인텔리전트 키

인텔리전트 키는 장비를 켜고 특정 장비 기능을 활성화하는 데 사용됩니다.

- **황색: 작업자**
장비를 사용할 수 있습니다. 스마트폰 앱을 통해 이 키에 대해 승인된 청소 프로그램의 모든 설정을 변경할 수 있습니다.
- **회색: 작업 반장**
장비를 사용할 수 있습니다. 장비에서 사용할 수 있는 청소 프로그램의 모든 설정을 변경할 수 있습니다.

조립

장비 하차

△ 주의

장비의 운전 시 손상 위험

브러시 헤드를 접은 채로 기기를 작동하면 안 됩니다. 청소 장치가 손상되거나 파손될 수 있습니다.

내릴 때나 운전하기 전에 브러시 헤드를 아래로 접으십시오.

1. 운반용 고정구의 나사를 풀니다.

도해 E

도해 F

- ① 운반용 고정구
2. 운반용 고정구를 제거하십시오.
3. 장비를 팔레트에서 앞으로 밀어냅니다.

진공바 장착

1. 양측 조임 레버를 위로 회전시키십시오.

도해 G

- ① 흡입호스
 - ② 진공바 현가장치
 - ③ 진공바
 - ④ 조임 레버
2. 진공바 현가장치에 진공바를 삽입하십시오.
 3. 양측 조임 레버를 아래로 회전시키십시오.

브러시 장착

1. 브러시 장착 방법은 챕터 “장비 작업”편에 설명되어 있습니다.

배터리 권장 배터리

유의 손상 위험

배터리는 동일한 기술의 배터리로만 교체해야 합니다.
납 배터리는 리튬 이온 배터리로 교체해서는 안 됩니다.
리튬 이온 배터리는 납 배터리에 의해 교체되어서는 안 됩니다.
배터리:

설명	주문 번호
76Ah 세트 - 유지보수 불필요, 24V	2.815-099.0
세트 105 Ah - 유지보수 불필요, 24 V	2.815-100.0
세트 115 Ah - 유지보수 불필요, 24 V	2.815-091.0
80Ah 세트 - 유지보수 불필요, 24V	2.815-090.0

이 기기에는 2개의 배터리가 필요합니다.

리튬 이온 배터리:

설명	주문 번호
80Ah, 25.6V	6.654-454.0
90Ah, 25.6V	6.654-558.0

이 기기에는 1개의 배터리가 필요합니다.

최대 배터리 크기

길이	350
폭	355
높이	290

배터리 삽입 및 연결하기

참고

리튬 이온 배터리가 있는 장비 버전의 경우 배터리가 이미 설치 및 연결되어 있습니다.

△ 위험

화재 및 폭발 위험!

배터리에 도구나 유사 물품을 놓지 마십시오. 단락 및 폭발 위험.
흡연이나 화기 사용은 엄격하게 금지됩니다.
충전 중 폭발성이 강한 가스가 방출되므로 배터리를 충전하는 공간은 적절하게 환기가 이루어져야 합니다.

△ 경고

장비의 전복으로 인한 부상 위험!

배터리를 제거하고 설치할 때 장비가 넘어질 수 있습니다.
배터리의 탈부착 시 장비가 안정적인 상태인지에 유의하십시오.

유의

제어 전자 장치의 손상 위험!

배터리 극성이 뒤바뀌면 제어 전자 장치가 파손될 수 있습니다.
배터리의 연결 시 올바르게 극성에 유의하십시오.

△ 경고

완전 방전된 배터리로 인한 화재 또는 폭발로 사망 위험!

완전 방전된 배터리를 잘못 충전하면 화재가 발생할 수 있습니다.

배터리가 완전히 방전된 경우 장비를 작동하지 마십시오.
시스템을 시운전하기 전에 배터리가 충전되어 있는지 확인하십시오.

1. 바퀴가 뒤를 향하도록 장비를 약 2 m 앞으로 밀니다.
2. 오목한 손잡이로 페수 탱크를 잡고 옆에서 위쪽으로 흔듭니다.

3. 배터리를 트레이에 끼우십시오.

4. 배터리 연결:

- a 스페이서를 삽입하십시오.

도해 H

- ① 스페이서 340x40x10(9.763-222.0)
- ② 연결 케이블
- ③ 배터리
- ④ 80 Ah: 스페이서 295x94x10(5.642-034.0)
115 Ah: 스페이서 295x94x23 (5.642-033.0)
- ⑤ 배터리(-) 연결 케이블
- ⑥ 배터리(+) 연결 케이블

b 두 개의 배터리를 연결 케이블로 연결합니다.

c 연결 케이블을 아직 비어 있는 배터리 극(+) 및 (-)에 연결합니다.

5. 페수 탱크를 아래로 회전시키십시오.

리튬 이온 배터리 활성화

리튬 이온 배터리는 운송 모드로 인도되며 장치를 처음 사용하기 전에 활성화해야 합니다.

1. 배터리를 충전하십시오("시가동/배터리 충전" 참조). 그러면 운송 모드가 종료됩니다.

배터리 제거

△ 경고

배터리 탈착 시 기기가 넘어져 부상이나 손상의 위험이 있습니다!

부상 및 재산 피해

배터리 탈착 시 기기의 안정적인 위치에 주의하십시오.

△ 경고

장비 전복

부상 위험, 손상 위험

클리닝 헤드나 장비에 부착된 경우에만 배터리를 제거하십시오.

1. 프로그램 선택 스위치를 "0"으로 설정하십시오.
2. 지능형 키를 뽑아주세요.
3. 오수 탱크를 비우십시오.
4. 장치를 약 2m 앞으로 밀어 방향 바퀴가 뒤쪽으로 향하도록 합니다.
5. 오수 탱크를 손잡이 부분에 잡고 옆으로 위로 돌려 들어올립니다.
6. 배터리 음극 단자에서 케이블을 분리합니다.
7. 배터리에서 남은 케이블을 모두 분리합니다.
8. 간격 조절기를 제거하십시오.
9. 배터리를 제거하십시오.
10. 사용한 배터리는 관련 규정 및 규정에 따라 적절히 폐기하십시오.

시가동

충전 특성 설정

최초 시운전 전에, 서비스 초기화 후 또는 다른 배터리 타입으로 변경할 때는 충전 특성을 설정하는 것이 필수적입니다.

△ 위험

의도치 않게 작동되는 장비로 인한 위험

부상 위험

장치에 대한 작업을 수행하기 전에 점화 플러그 커넥터를 제거하거나 배터리를 분리하십시오.

유의

배터리 손상 위험

잘못된 충전 특성으로 인해 배터리의 서비스 수명과 충전 용량이 저하될 수 있습니다.

기기에서 배터리와 일치하는 배터리 특성이 선택되었는지 확인하십시오.

현재 선택된 배터리 특성 곡선은 충전 중 디스플레이 또는 "장치 상태" 영역의 앱을 통해 볼 수 있습니다.

참고

충전 곡선은 Kärcher Service에서만 설정할 수 있습니다.

배터리 특성은 다음 배터리에 사용할 수 있습니다.

- EXIDE GF12105V
- HOPPECKE TB115
- EXIDE GF12076V
- EXIDE FF12080W
- TROJAN 27TMX
- HOPPECKE TB80
- ZENITH L120185

참고

다른 배터리를 사용할 수 있으려면 Kärcher Service에서 맞춤형 배터리 특성을 생성할 수 있으며, 여기에는 적절한 배터리 매개변수가 제공되어야 합니다.

배터리 충전

△ 위험

충전기로 인한 상해 위험!

충전기의 부적합한 사용으로 인한 감전!

장비 명판에 명시된 전원 전압 및 퓨즈 용량에 유의하십시오.

충전기는 통풍이 잘되는 건조한 공간에서만 사용하십시오.

내장형 충전기는 전자식으로 제어되고 모든 권장 배터리에 적합하며 충전 과정이 자동으로 종료됩니다.

참고

급속 충전기를 사용하면 충전시간을 최대 2.5시간으로 단축할 수 있습니다(리튬 이온 버전에만 적용됨).

참고

설치된 각 배터리 타입마다 관련 충전 특성을 설정해야 합니다.

충전 시 내장 배터리가 디스플레이에 표시됩니다.

충전 시간은 평균 최대 14 시간입니다.

충전 과정 중에는 장비를 사용할 수 없습니다.

참고

장비에는 완전 방전 방지 기능이 탑재되어 있습니다. 즉 작동 중 허용 최소 용량에 도달하면 브러시 모터와 터빈이 꺼집니다.

1. 장비를 정해진 충전 스테이션으로 직접 이동시키고 이때 경사를 피하십시오.
2. 연결 케이블의 전원 플러그를 소켓에 꽂습니다.
3. 디스플레이에 완전 충전이 표시될 때까지 충전하십시오.

저정비형 배터리(습식 배터리)

△ 위험

산이 새어 나와 화학 화상의 위험이 있습니다!

배터리가 방전되었을 때만 물을 채우십시오.

배터리 산을 다룰 때는 보안경을 착용하고 피부나 의복에 산이 튕 경우 즉시 물로 헹굽니다.

유의

배터리 손상 위험!

첨가제가 포함된 물을 사용하면 배터리 보증이 무효화됩니다.

배터리의 보증에는 반드시 증류수 또는 탈염수(EN 50272-T3)를 사용하십시오.

타사 첨가제 또는 촉진제를 사용하지 마십시오.

1. 충전 과정을 종료하기 1시간 전에 증류수를 첨가하십시오.

배터리의 라벨에 따른 산 레벨에 유의하십시오.

충전 과정의 종료 시점에 모든 셀에서 가스가 발생해야 합니다.

장비 켜기

1. 제어 패널에 인텔리전트 키를 삽입합니다.
2. 프로그램 스위치를 청소 프로그램으로 돌립니다. 디스플레이에 다음이 차례로 표시됩니다.

- Kärcher 로고
- 다음 서비스까지의 시간(시간)
- 배터리 상태와 작동 시간
- 소프트웨어 버전
- 작동 표시기

도해 I

- ① 배터리 충전 상태
- ② 설정된 물 도징(전기 급수 밸브가 있는 장비에만 해당)
- ③ 설정된 속도
- ④ 설정된 세제 도징(장비 버전 DOSE에만 해당)

장비가 작동 가능한 상태입니다.

스마트폰 연결

앱 “Machine Connect” 장치와 연결된 스마트폰에서 확장된 장치 기능을 실행할 수 있습니다:

- 청소 헤드 유형을 설정합니다.
- 최대 운송 속도를 설정합니다.
- USB 포트를 켜거나 끕니다.
- 브러시의 후속 작동 시간을 조정합니다.
- 흡입 장치의 지연 시간을 조정합니다.
- 속도에 따라 물 공급량을 켜거나 끕니다.
- 노란색 Intelligent Key의 권한을 관리합니다.
- 공장 설정으로 복원하기

참고

가능한 기능은 기기 모델에 따라 다를 수 있습니다.

1. 스마트폰으로 기기 위에 있는 QR 코드를 스캔하세요.

도해 J

- ① 코드
 - ② 블루투스® 아이콘
2. 앱 “Machine Connect” 스마트폰에 설치하고 실행하세요.
 3. 지능형 키를 제어 패널에 삽입하십시오.
 4. 장치의 제어 패널에 있는 “+” 및 “-” 버튼을 동시에 3초 동안 눌러주세요.

참고

블루투스® 연결 중에는 제어 패널에 블루투스® 아이콘이 깜빡입니다.

5. 스마트폰에 표시되는 앱의 연결 안내를 따라주세요.

6. 앱의 기능은 스마트폰에서 설명됩니다.

참고

스마트폰이 기기와 연결되어 있으면 블루투스 아이콘이 계속 켜져 있습니다.

참고

휴대폰은 기기의 USB 포트에 연결하여 배터리를 충전할 수 있습니다.

유지보수 요청 메시지

특정 작동 시간이 지나면 디스플레이에 다양한 유지보수 작업을 수행하라는 메시지가 표시됩니다.

요청 메시지	기한(시간)
청소 흡입 필터	10
청소 석션 바	20
청소 물 여과	50
확인 브러시 마모	100
확인 석션 립	100

1. 표시된 유지보수 작업을 수행하십시오.
2. 확인하려면 제어 패널에서 아무 버튼이나 누르십시오. 요청 메시지가 재설정되고 기한이 지나면 다시 나타납니다.

작동

△ 위험

작동 중 발생할 수 있는 위험 상황

부상 위험

위험 발생 시 주행 레버에서 손을 떼십시오.

안정성 상실

부상 위험

한 발로만 클리닝 헤드 올리기/내리기 페달을 밟으십시오. 다른 발은 바닥에 단단히 고정하십시오.

운전제 채우기

청수 채우기

1. 청수 탱크의 잠금장치를 엽니다.
2. 필터 넥의 아래쪽 가장자리에까지 청수(최대 50°C)를 주입하십시오.
주의사항: 청수 호스는 채우는 동안 호스 홀더로 고정할 수 있습니다.
3. 청수 탱크의 잠금장치를 닫습니다.

주입 호스로 청수를 채웁니다

1. 주입 호스를 장치에서 빼냅니다.
2. 주입 호스의 끝을 수도꼭지에 연결합니다.
3. 청수 탱크의 잠금 마개를 떼어냅니다.
4. 물 주입구를 엽니다(최대 수온 50°C).
5. 주입구를 통해 청수 탱크의 잔량을 확인하십시오.
6. 잔량이 필터 넥의 하단부에 도달하면 급수를 멈춥니다.
7. 청수 탱크의 잠금장치를 부착합니다.
8. 수도꼭지에서 주입 호스를 분리합니다.
9. 주입 호스를 장비에 밀어 넣습니다.

충진 시스템으로 청수를 채우십시오

1. 충전 시스템의 연결관에 물호스를 연결하십시오(최대 물 온도 50 °C).
2. 물 공급구를 엽니다.
3. 장비는 청수 탱크가 가득 차면 자동 충전 시스템이 물 공급을 중단하는지를 모니터링합니다.
4. 물 공급구를 닫습니다.
5. 물호스를 제거합니다.

세제 사용 시 주의사항

유의
부적절한 세척제 및 관리제를 사용할 경우 손상 위험이 있습니다!

재산 피해

Kärcher에서 권장하는 청소 및 유지보수 용품만을 사용하십시오. 부적절한 청소 및 유지보수 용품을 사용할 경우 기기 및 바닥 및 표면이 손상될 수 있습니다.

청소 및 관리 용품의 지정된 사용 목적과 안전 데이터 시트를 반드시 준수하십시오.

절대 가연성 또는 강한 거품을 일으키는 세제나 관리제를 사용하지 마십시오. 또한 용제, 염산 또는 불산이 포함된 제품도 사용하지 마십시오.

참고

거품이 심하게 발생하는 세제는 사용하지 마십시오.

추천 세제

적용	세제
모든 방수 바닥의 정기 청소	CA 50 C RM 756
유지보수 청소 및 관리 성분 포함	RM 746 RM 780
산업용 바닥재의 정기 청소 및 심층 청소	RM 69
광택이 나는 표면의 정기 청소	RM 755
세라믹 타일 바닥의 일상 청소 및 심층 청소	RM 753
산에 강한 표면의 정기 청소 및 기본 청소	RM 751
청소 및 소독	RM 732
알칼리 저항성 바닥재의 기본 청소	RM 752
알칼리 민감성 바닥의 기본 청소 및 코팅 제거	RM 754

도징 장치로 세제 추가

DOSE 버전에만 적용:

미터링 장치를 통해 세제가 클리닝 헤드로 공급되는 청수에 첨가됩니다.

1. 세제를 세제통에 넣습니다.

참고

미터링 장치를 이용해 최대 3%의 세제를 첨가할 수 있습니다.

투입량이 더 클 경우 세제를 청수 탱크에 주입해야 합니다.

유의

막힘 위험

담수 탱크에 세제를 투입할 때 세제가 말라 미터링 장치의 기능을 방해할 수 있습니다.

청수 탱크에 세제를 투입한 후 깨끗한 물로 장비를 행구십시오. 물을 사용하는 청소 프로그램을 선택하고 물의 양을 가장 높은 값으로 설정하고 세제 도징을 0으로 설정하십시오.

도징 장치 없이 세제 투입

1. 청수 탱크에 세제를 투입하십시오.

참고

주입구 마개 캡 내부에 눈금이 있어 세제 양을 측정할 수 있습니다.

세제 도징 설정

DOSE 장비 버전에서 클리닝 헤드로 가는 경로에 세제가 청수에 도징됩니다.

세제 도징은 각 청소 프로그램에 대해 별도로 설정할 수 있습니다.

1. 제어 패널에 인텔리전트 키를 삽입합니다.
2. 프로그램 스위치로 설정할 청소 프로그램을 선택하십시오.
3. 세제 도징 버튼을 누릅니다.
4. "+"와 "-" 버튼을 사용하여 원하는 세제 도징을 설정합니다.
5. 설정을 적용하려면 3초 동안 기다리거나 다른 버튼 중 하나를 누릅니다.

물의 양 조절

1. 바닥의 오염 정도에 맞게 물의 양을 조절합니다.

참고

첫 번째 청소 시도는 적은 양의 물로 실시합니다. 원하는 청소 결과에 도달할 때까지 물의 양을 단계적으로 높입니다.

참고

청수 탱크가 빈 경우 클리닝 헤드는 청수 공급 없이 계속 작동합니다.

수동 급수 밸브

수동 급수 밸브가 있는 장비에는 제어 패널 오른쪽에 물 도징 조절 노브가 있습니다.

1. 물 도징 조절 노브를 원하는 값으로 돌립니다.

참고

브러시 세척은 클리닝 헤드를 내리고 주행 레버를 조작할 때만 활성화됩니다.

전기 급수 밸브

전기 급수 밸브가 있는 장비에는 제어 패널에 물 도징 버튼이 있습니다.

물 도징은 각 청소 프로그램에 대해 별도로 설정할 수 있습니다.

1. 제어 패널에 인텔리전트 키를 삽입합니다.
2. 프로그램 스위치로 설정할 청소 프로그램을 선택하십시오.
3. 물 도징 버튼을 누릅니다.
4. "+"와 "-" 버튼을 사용하여 원하는 물 도징을 설정합니다.
5. 설정을 적용하려면 3초 동안 기다리거나 다른 버튼 중 하나를 누릅니다.

참고

브러시 세척은 클리닝 헤드를 내리고 주행 레버를 조작할 때만 활성화됩니다.

진공바 기울기 조정

진공바의 석션립이 전체 길이에 걸쳐 균일하게 바닥을 압박하도록 경사를 조절해야 합니다.

1. 장비를 경사가 없는 바닥에 정차시키십시오.
2. "흡입" 프로그램을 선택합니다.
3. 장비로 짧은 구간을 진진하십시오. 진공바가 내려갑니다.
4. 액면계를 읽으십시오.

도해 K

- ① 나사
- ② 너트
- ③ 액면계
5. 오픈 엔드 렌치로 M 10 육각 볼트를 잡고 M 12 너트를 풀니다.
6. 액면계의 표시창이 양측 눈금 사이에 오도록 나사를 조절하십시오.
7. 오픈 엔드 렌치로 M10 육각 볼트를 잡고 M 12 너트를 조입니다.
8. 새 설정을 확인하려면 흡입 모드에서 진공바를 내린 상태에서 장비를 짧게 앞으로 이동하고 액면계로 확인하십시오. 필요 시 설정 과정을 반복하십시오.

높이 조절

높이 조절장치를 이용해 바닥 접촉 시 석션립의 휘어짐에 영향을 줄 수 있습니다.

참고

기본 설정: 진공바 위에 3개의 와셔, 진공바 아래에 3개의 와셔

평평하지 않은 바닥: 진공바 위에 5개의 와셔, 진공바 아래에 1개의 와셔.

매우 매끄러운 바닥: 진공바 위에 1개의 와셔, 진공바 아래에 5개의 와셔.

1. 너트를 푸십시오.

도해 L

- ① 너트
 - ② 와셔
 - ③ 홀더가 포함된 스페이서 롤러
2. 진공바와 스페이서 롤러 사이에 원하는 수의 와셔를 놓습니다.
3. 나머지 와셔는 스페이서 롤러 위에 부착합니다.
4. 너트를 삽입하고 완전히 조이십시오.
5. 두 번째 스페이서 롤러에서 이 과정을 반복하십시오.

참고

양측 스페이서 롤러를 동일한 높이로 조절하십시오.

브러시의 측면 당김 설정

(D 51 클리닝 헤드에만 해당)

청소 중 장비가 한쪽으로 당겨지는 경우 브러시 기울기를 조정하여 이를 해결할 수 있습니다.

참고

브러시/패드 교체 후 측면 당김을 다시 조정해야 할 수 있습니다.

1. 장비가 일직선으로 주행할 때까지 브러시 기울기 회전 노브를 조정합니다.

도해 M

- ① 브러시 기울기 회전 노브

장비 켜기

1. 키스วิต치를 "1"에 놓으십시오.
디스플레이에 다음 내용이 순차적으로 표시됩니다:
 - 다음 고객 서비스가 필요할 때까지의 기간
 - 소프트웨어 버전, 조작부
 - 배터리 충전 상태 및 작동 시간

주행

참고

이 장비는 클리닝 헤드가 오른쪽으로 돌출되는 구조입니다. 이 렇게 해서 가장자리 근처를 눈으로 확인하면서 작업할 수 있습니다.

1. 인텔리전트 키를 꺾으십시오.
2. 진공바 하강 레버를 위로 돌립니다.
3. 클리닝 헤드 올리기/내리기 페달을 아래로 움직이고 오른쪽에 고정합니다.
4. 프로그램 스위치를 원하는 프로그램에 놓으십시오.

주의

장비의 운전 시 손상 위험

브러시 헤드를 접은 채로 기기를 작동하면 안 됩니다. 청소 장치가 손상되거나 파손될 수 있습니다.

내릴 때나 운전하기 전에 브러시 헤드를 아래로 접으십시오.

5. 장비를 주행합니다.
 - a 주행 레버를 앞으로 밟습니다.
장비가 앞으로 이동합니다.
 - b 주행 레버를 뒤로 밟습니다.
장비가 뒤로 이동합니다.

참고

장비는 주행 레버가 약 5° 움직일 때만 움직입니다.

6. 주행 레버를 놓습니다.
장비가 정지합니다.

청소

유의

손상 위험

한 곳에서 너무 오랫동안 장비를 사용하면 바닥재가 손상될 수 있습니다.

그러한 곳에서 장비를 사용하지 마십시오.

1. 인텔리전트 키를 꺾으십시오.
2. 프로그램 스위치를 원하는 청소 프로그램에 놓으십시오.
3. 진공바 하강 레버를 아래로 돌립니다.
4. 클리닝 헤드 올리기/내리기 페달을 아래로 누르고 왼쪽으로 이동하여 위로 올립니다.
5. 주행 레버를 앞으로 누르고 청소할 부분을 주행합니다.

참고

폐수 탱크가 가득 찬 경우, 필터가 흡입 구멍을 닫고 석션 터빈이 증가된 속도로 작동합니다. 이런 경우에는 진공바를 끄고 폐수 탱크를 비우기 위해 이동합니다.

작동 종료

청소 종료

1. 수량 조절 손잡이를 "OFF"로 돌립니다(DOSE 버전에는 해당하지 않음).
2. 주행 레버를 놓습니다.
3. 클리닝 헤드 올리기/내리기 페달을 아래로 누르고 오른쪽에 고정합니다.
4. 짧은 구간을 주행하십시오.
남은 물이 흡입됩니다.
5. 진공바 하강 레버를 위로 돌립니다.

폐수 배출

경고

환경 오염!

폐수의 잘못된 처리로 인한 환경 오염.

폐수 처리에 관한 해당 지역 규정을 준수하십시오.

1. 배출 호스를 브래킷에서 분리하고 적합한 수집장치 위로 내립니다.

도해 N

2. 지정한 위치에서 배출 호스를 짊 누르거나 구부립니다.
3. 배출 호스의 커버를 엽니다.
4. 폐수를 배출시키십시오. 누르거나 굽히는 방식으로 물의 양을 조절합니다.
5. 폐수 탱크를 깨끗한 물로 헹굽니다.

폐수 탱크 세척 시스템

1. 폐수 배출 호스를 브래킷에서 분리하고 적합한 수집장치 위로 내립니다.
2. 배출 호스에서 미터링 장치의 뚜껑을 여십시오.
3. 폐수 탱크 뚜껑을 엽니다.
4. 세척 시스템에서 플렉시블 마개를 잡아당깁니다.
5. 물 호스를 세척 시스템에 연결합니다.

도해 O

- ① 마개
 - ② 탱크 환기용 플랩
 - ③ 세척 시스템 물 연결부
6. 폐수 탱크의 뚜껑을 닫습니다.
 7. 급수구를 열고 폐수 탱크를 30초 정도 헹굽니다.
필요한 경우 세정 과정을 2~3회 반복합니다.
 8. 급수구를 잠그고 장치에서 호스를 분리합니다.
 9. 세정 시스템의 급수구에 플렉시블 마개를 다시 끼웁니다.
 10. 폐수 탱크의 뚜껑을 닫습니다. 이때 틈이 열려 폐수 탱크가 마를 수 있도록 탱크 환기용 덮개를 누르십시오.
 11. 폐수 배출 호스를 브래킷에 누르고 도장 장치의 뚜껑을 닫습니다.

청수를 마개에서 배출

1. 청수 탱크 잠금장치를 엽니다.
2. 청수를 배출시키십시오.
3. 필터를 청소하십시오.
4. 청수 탱크 잠금장치를 부착합니다.

수위 표시기를 통해 청소 배출

1. 브래킷에서 잔량 표시기 호스를 빼내서 아래로 내립니다.
2. 호스를 다시 장착합니다.

큰 입자 오염물 탱크 비우기

(R 클리닝 헤드에만 해당)

1. 큰 입자 오염물 탱크를 위로 올리고 당겨 분리합니다.

도해 P

① 큰 입자 오염물 탱크

2. 큰 입자 오염물 탱크를 비우고 필요한 경우 청소합니다.
3. 큰 입자 오염물 탱크를 다시 삽입합니다.

장비 주차하기

1. 프로그램 스위치를 "0" 위치로 돌립니다.
2. 인텔리전트 키를 뽑습니다.
3. 클리닝 헤드 올리기/내리기 레버를 아래로 누르고 오른쪽에 고정합니다.
4. 진공바 하강 레버를 위로 돌립니다.
5. 구르지 않도록 장비를 고정시킵니다.
6. 폐수 탱크의 뚜껑을 닫습니다. 청소 탱크의 흡에 맞물리도록 탱크 환기용 플랩을 눌러 폐수 탱크가 건조될 수 있도록 합니다.
7. 필요 시 배터리를 충전합니다.

운반

△ 위험

오름경사 구간에서의 주행

부상 위험

최대값을 초과하지 않는 경사 구간에서만 적재 및 하적을 위해 장비를 운전하십시오("기술 자료" 챕터 참조).

천천히 운전하십시오.

△ 주의

무게 미준수

부상 및 손상 위험

운반 시 장비 무게에 유의하십시오.

빈 폐수 탱크와 청소 탱크만 장비에 실으십시오.

장비는 반드시 보조 인원과 함께 또는 주행 구동장치를 사용하여 적재하십시오.

1. 클리닝 헤드 올리기/내리기 페달을 아래로 누르고 오른쪽에 고정합니다.
2. 손상을 방지하기 위해 브러시를 빼냅니다.
3. 장치에서 진공바를 분해합니다.
4. 차량으로 운반하는 경우에는 유효한 지침에 따라 미끄러짐 및 전복이 발생하지 않도록 고정 고리를 이용해 장비를 고정하십시오.

도해 Q

보관

△ 주의

무게 제한을 준수하지 않을 경우 부상 및 손상 위험이 있습니다.

장치 보관 시 무게에 주의하십시오.

유의

결빙으로 인한 손상 위험!

재산 피해

신선한 물과 오염된 물을 기기에서 완전히 배출하십시오. 완전히 배출되지 않은 물은 얼어붙을 경우 기기를 손상시킬 수 있습니다.

장치를 항상 동결로부터 보호하십시오: 작동 중, 운송 중 및 보관 중.

- 이 장치는 실내에서만 보관해야 합니다.
- 장기간 보관 시 배터리를 완전히 충전하십시오.
- 보관 중에는 배터리를 최소 한 달에 한 번 완전히 충전하십시오.

관리 및 정비

△ 위험

예기치 않은 장비 작동

부상 위험

프로그램 스위치를 "0" 위치로 돌리십시오.

장치에서 작업하기 전에 인텔리전트 키를 뽑으십시오.

충전기의 전원 플러그를 뽑으십시오.

- 폐수 및 청수를 배출시키고 폐기하십시오.

안전 점검 / 정비 계약

귀하의 딜러와 정기 안전 점검 계약을 체결하거나 또는 정비 계약을 체결할 수 있습니다. 상담을 받아 보시기 바랍니다.

서비스 주기

작동 후 매번

유의

손상 위험!

부적합한 세척으로 인한 장비 손상 위험.

장비에 물을 뿌리지 말고 자극적인 세정제를 사용하지 마십시오.

- 폐수를 배출시키십시오.
- 폐수 탱크 세척 시스템으로 폐수 탱크를 청소하십시오.
- 폐수 탱크에서 큰 오염물 필터를 꺼내 청소하십시오.
- 터빈 스트레이너를 확인하고 필요한 경우 꺼내서 청소하십시오.
- 연성 세제에 적신 헝겊을 이용해 장비를 청소하십시오.
- R 클리닝 헤드에만 적용: 큰 입자 오염물 탱크를 꺼내고 비우십시오.
- R 클리닝 헤드에만 적용: 물 분배 바를 청소하십시오.
- 석션립을 청소하고, 마모 여부를 점검하고 필요 시 교체합니다.
- 클리닝 헤드에서 스크레이퍼 립을 청소하고, 마모 여부를 점검하고 필요 시 교체합니다.
- 브러시를 청소하고, 마모 여부를 점검하고 필요 시 교체합니다.
- 폐수 탱크의 뚜껑을 닫습니다. 틈이 열려 있고 폐수 탱크가 건조될 수 있도록 탱크 환기용 덮개를 누르십시오.
- 배터리를 충전합니다.

납 배터리:

- 충전상태가 50% 미만일 경우 배터리를 중단 없이 완전히 충전하십시오.
- 충전상태가 50% 이상인 경우 다음 사용 시 완전한 작동 기간 동안 사용하는 경우에만 충전하십시오.

리튬 이온 배터리:

- 필요한 경우 충전하십시오.

월 1회

- 청소 탱크를 비우고 헹굽니다.
- 청소 필터를 청소합니다.
- 플로터를 청소합니다.
- 납 배터리가 있는 장치를 일시적으로 정지한 경우: 배터리의 보상 충전을 실시합니다.
- 배터리 극의 산화 여부를 점검하고 필요 시 브러시로 청소합니다. 연결 케이블의 견고한 고정에 주의합니다.
- 폐수 탱크와 뚜껑 사이의 실링을 청소하고 기밀성을 점검한 후, 필요 시 교환합니다.
- R 클리닝 헤드에만 적용: 브러시 터널을 청소하십시오.
- R 클리닝 헤드에만 적용: 클리닝 헤드의 물 분배 바를 빼서 수로를 청소합니다.
- 정비가 필요한 납 배터리의 경우, 셀의 산밀도를 점검합니다.
- 장비를 장기간 사용하지 않는 경우 배터리가 완전히 충전된 상태에서 장비를 주차하십시오. 적어도 매달 1회에 걸쳐 배터리를 완전히 충전하십시오.

매년

- 규정된 점검 항목을 고객센터를 통해 실시하십시오.

정비 작업

큰 오염물 체 청소

1. 폐수 탱크의 뚜껑을 개방하십시오.

도해 R

- ① 큰 오염물 체
2. 큰 오염물 체를 위로 당겨 분리합니다.
3. 큰 오염물 체를 흐르는 물에 행굽니다.
4. 큰 오염물 체를 다시 폐수 탱크에 삽입합니다.

물 분배 바 청소

1. 잠금 레버를 왼쪽으로 누르고 동시에 물 분배 바를 클리닝 헤드에서 당겨 빼냅니다.

도해 W

- ① 물 분배 바
- ② 잠금 레버
2. 클리닝 헤드에서 물 분배 바를 빼냅니다.
3. 물 분배 바를 청소하십시오.
4. 바 왼쪽을 클리닝 헤드에 삽입합니다.
5. 물 분배 바를 클리닝 헤드 쪽으로 돌려서 오른쪽에 고정합니다.

청수 필터 청소

1. 청수를 배출시키십시오.
2. 청수 탱크의 잠금장치를 푸십시오.

도해 S

- ① 청수 필터
- ② 청수 탱크 잠금장치
3. 청수 필터를 빼내고 깨끗한 물로 행굽니다.
4. 청수 필터를 삽입하십시오.
5. 청수 탱크의 잠금장치를 부착합니다.

석션립 뒤집기 또는 교체

석션립이 마모된 경우 이것을 뒤집거나 또는 교환해야 합니다. 4개의 가장자리가 모두 마모될 때까지 석션립을 3번 뒤집어 사용할 수 있습니다.

1. 진공바를 떼어냅니다.
2. 스타 그룹을 푸십시오.

도해 T

- ① 스타 그룹
- ② 고정 벨트
- ③ 진공바 내측 부분
- ④ 걸쇠형 잠금장치
3. 진공바의 내측 부분을 당겨 분리합니다.
4. 걸쇠형 잠금장치를 개방합니다.
5. 고정 벨트를 떼어냅니다.
6. 내측 부분에서 석션립을 분리합니다.

도해 U

- ① 와이핑 플랩
- ② 서포트 릿
- ③ 진공바 내측 부분
- ④ 고정 벨트
7. 뒤집어진 또는 새로운 석션립을 진공바 내측 부분의 돌출부로 누르십시오.
8. 고정 벨트를 부착합니다.
9. 진공바의 내측 부분을 상단부로 미십시오.
10. 스타 그룹을 삽입하고 완전히 조이십시오.

디스크 브러시 교체

참고

강모 길이가 10 mm에 도달하면 디스크 브러시를 교체하십시오.

1. 클리닝 헤드 올리기/내리기 레버를 아래로 누르고 오른쪽에 고정합니다.
2. 브러시 교환 페달을 아래로 누르십시오.
3. 디스크 브러시를 측면에서 클리닝 헤드 밑에서 당겨 뽑습니다.
4. 새 디스크 브러시를 클리닝 헤드 밑에 대고, 위로 누르고 잠급니다.

브러시 롤러 교체

참고

강모 길이가 10 mm에 도달하면 브러시 롤러를 교체하십시오.

1. 클리닝 헤드 올리기/내리기 레버를 아래로 누르고 오른쪽에 고정합니다.
2. 브러시 교체 버튼을 누릅니다.

도해 V

- ① 브러시 교체 버튼
- ② 베어링 커버
- ③ 브러시 롤러
3. 베어링 커버를 오른쪽으로 돌립니다.
4. 브러시 롤러를 빼냅니다.
5. 베어링 지점에 새 전면 브러시 롤러를 배치합니다.
6. 베어링 지점에 새 후면 브러시 롤러를 배치합니다.
7. 베어링 커버를 뒤로 돌려 고정합니다.

패드 교체

도해 Y

- ① 푸시 로드 인덱스 플런저
- ② 손잡이
1. 측면의 푸시 로드 인덱스 플런저를 당겨 빼서 돌립니다(2x).
2. 손잡이로 구형 헤드를 잡고 위로 끝까지 돌립니다.

참고

구형 헤드는 인덱스 플런저를 통해 이 위치에 단단히 고정됩니다.

3. 구동판에서 패드를 천천히 빼냅니다.

도해 AA

- ① 센터 로크
- ② 구동판
4. 새 패드를 센터 로크에 맞춰 정렬합니다.
5. 구동판에 패드를 평평하고 단단하게 누릅니다.

도해 Z

- ① 현가 장치 인덱스 플런저
6. 손잡이로 구형 헤드를 잡고, 현가 장치 인덱스 플런저를 당겨 빼 다음, 구형 헤드를 작업 위치로 다시 돌려서 현가 장치 인덱스 플런저를 아웃풋 위치로 복귀시킵니다.
7. 헤드를 용접 모듈에 두고 인덱스 플런저 핸들(2x)을 돌려서 푸시 로드 인덱스 플런저를 슬라이드 부시에 고정합니다.

참고

인덱스 플런저가 완전히 체결되어 있는지 확인합니다.

8. 손잡이를 아래로 끝까지 누릅니다.

패드 장착 구동판 교체

도해 Y

- ① 푸시 로드 인덱스 플런저
- ② 손잡이
1. 측면의 푸시 로드 인덱스 플런저를 당겨 빼서 돌립니다(2x).
2. 손잡이로 구형 헤드를 잡고 위로 끝까지 돌립니다.

참고

구형 헤드는 인덱스 플런저를 통해 이 위치에 단단히 고정됩니다.

3. 구동판에서 패드를 천천히 빼냅니다.

도해 AA

- ① 구동판
- ② 센터 로크
4. 알루미늄 어댑터로 구동판의 나사(6x)를 풀니다.
5. 센터 로크의 나사(3x)를 풀니다.
6. 브러시 장착 구동판을 교체합니다.
7. 알루미늄 어댑터로 구동판의 나사(6x)를 조입니다.

도해 Z

- ① 현가 장치 인덱스 플런저
8. 손잡이로 구형 헤드를 잡고, 현가 장치 인덱스 플런저를 당겨 빼 다음, 구형 헤드를 작업 위치로 다시 돌려서 현가 장치 인덱스 플런저를 아웃풋 위치로 복귀시킵니다.
9. 헤드를 용접 모듈에 두고 인덱스 플런저 핸들(2x)을 돌려서 푸시 로드 인덱스 플런저를 슬라이드 부시에 고정합니다.

참고

인덱스 플런저가 완전히 체결되어 있는지 확인합니다.
10. 손잡이를 아래로 끝까지 누릅니다.

장애 발생 시 조치

△ 위험

예기치 않은 장비 작동

부상 위험

장비에서 작업하기 전에 인텔리전트 키를 "0"에 두십시오.

장비에서 작업하기 전에 인텔리전트 키를 뽑으십시오.

충전기의 전원 플러그를 뽑으십시오.

● 페수 및 청수를 배출시키고 폐기하십시오.

● 이 표로 제거할 수 없는 장애가 발생하는 경우 고객센터에 연락하십시오.

디스플레이에 표시되지 않는 장애

고장	수리
장비의 시동이 걸리지 않습니다	<ol style="list-style-type: none"> 1. 인텔리전트 키를 꺾으십시오. 2. 프로그램 스위치를 원하는 프로그램에 놓으십시오. 3. 주행 레버를 조작하십시오. 4. 배터리를 점검하고 필요 시 충전하십시오. 5. 배터리 극이 연결되어 있는지 점검합니다.
물의 양이 충분하지 않습니다	<ol style="list-style-type: none"> 1. 청수의 레벨을 점검하고 필요 시 탱크를 채우십시오. 2. 물의 양을 늘립니다. <ul style="list-style-type: none"> a DOSE 버전: 제어 패널에서 물의 양 버튼으로 물의 양을 조절하십시오. b 다른 버전: 물 양 조절 버튼에서 물의 양을 조절합니다. 3. 청수 필터를 청소합니다. 4. R 클리닝 헤드: 물 분배 바를 청소하십시오. 5. 호스의 막힘 여부를 점검하고 필요 시 청소하십시오.
흡입출력이 너무 낮습니다	<ol style="list-style-type: none"> 1. 프로그램 스위치를 NORMAL 또는 INTENSIVE MODE로 설정하십시오. 2. 앱에서 흡입출력을 HIGH로 설정하십시오. 3. 장비를 끄고 페수를 배출시키십시오. 4. 페수 배출 호스에 뚜껑이 단혀 있는지 점검합니다. 5. 페수 탱크와 뚜껑 사이의 실링을 청소하고 기밀성을 점검한 후, 필요 시 교환합니다. 6. 터빈 스트레이너의 오염 여부를 확인하고 필요 시 청소하십시오. 7. 진공바에서 석션립을 청소하고 필요 시 뒤집거나 또는 교체하십시오. 8. 흡입호스의 막힘 여부를 점검하고 필요 시 청소하십시오. 9. 흡입호스의 기밀 여부를 점검하고 필요 시 교체하십시오. 10. 진공바의 세팅 상태를 점검하십시오. 11. 오목한 손잡이로 페수 탱크를 잡고 옆에서 위쪽으로 흔듭니다. <ul style="list-style-type: none"> a 흡입 터빈의 쉘을 확인하십시오. b 흡입 덕트의 쉘을 확인하십시오. <p>도해 X</p> <ol style="list-style-type: none"> ① 흡입 덕트의 쉘 ② 흡입 터빈의 쉘
청소 결과가 불충분합니다.	<ol style="list-style-type: none"> 1. 속도를 줄이세요. 2. 더 강력한 세척 프로그램을 선택하세요. 3. 브러시의 압력을 높여주세요. 4. 브러시의 마모 상태를 확인하고 필요 시 교체하십시오. 5. 브러시를 오염 여부 확인하고, 필요 시 청소하십시오. 6. 브러시 유형과 세제 적합성을 확인하십시오. 7. 물 공급을 확인하십시오. 8. 물 양을 늘리세요. 9. 두 단계 방법을 적용합니다: 첫 번째 단계에서는 흡입 없이 청소하고, 두 번째 단계에서는 흡입을 동반한 청소를 수행합니다.
석션 터빈이 빠른 속도로 작동합니다	<ol style="list-style-type: none"> 1. 페수를 배출시키십시오. 2. 플로터를 청소합니다. 3. 보풀 필터를 점검하고 필요 시 청소하십시오. 4. 흡입호스의 막힘 여부를 점검하고 필요 시 청소하십시오. 5. 진공바의 막힘 여부를 점검하고, 필요 시 막힘 제거
브러시가 회전하지 않습니다	<ol style="list-style-type: none"> 1. 브러시가 이물질로 막혀 있는지 점검하고, 필요 시 이물질을 제거합니다. 2. 프로그램 스위치를 원하는 프로그램에 놓으십시오. 3. 클리닝 헤드를 내립니다.
청소 시 장비에서 진동이 발생합니다	<ol style="list-style-type: none"> 1. 브러시가 올바르게 장착되었는지 확인하십시오. 2. 부드러운 브러시를 사용하십시오. 3. 브러시를 교체합니다.

고장	수리
DOSE 버전만 해당: 세제 도징이 작동하지 않습니다	<ol style="list-style-type: none"> 1. 세제통의 세제 잔량을 확인하십시오. 2. 세제 도징을 높입니다. 3. 세제통과 세제 호스의 연결을 확인하십시오. 4. 세제통의 필터를 청소하십시오. 5. 클리닝 헤드 쪽 호스의 체크 밸브가 막혔는지 확인하십시오. 6. 호스에 누출이 있는지 확인하십시오. 7. 세제 펌프의 기능을 확인하십시오.
폐수 배출 호스가 막혔습니다	<ol style="list-style-type: none"> 1. 배출 호스에서 미터링 장치의 뚜껑을 여십시오. 2. 흡입호스를 진공바에서 뽑고 손으로 막으십시오. 3. 프로그램 스위치를 흡입이 있는 프로그램으로 설정하십시오. 막힘 물질이 배출 호스에서 폐수 탱크로 흡입됩니다.

디스플레이에 표시가 있는 오류

고장	원인	수리
KIK 삽입	인텔리전트 키가 삽입되지 않았습니다.	● 인텔리전트 키를 삽입하십시오.
잘못된 키	삽입된 인텔리전트 키가 선택한 기능의 실행을 승인하지 않습니다.	● 다른 인텔리전트 키를 사용하십시오. ● 사용된 인텔리전트 키가 잠금 해제되어 있을 수 있습니다(케이스에 따라 다름).
권한 없음	삽입된 인텔리전트 키가 선택한 기능의 실행을 승인하지 않습니다.	● 다른 인텔리전트 키를 사용하십시오. ● 사용된 인텔리전트 키가 잠금 해제되어 있을 수 있습니다(케이스에 따라 다름).
그립 스위치를 해제하십시오!	장치가 켜지면 주행 레버가 작동됩니다.	● 두 주행 레버를 모두 놓습니다.
배터리 레벨 낮음	배터리가 거의 비었습니다. 장비의 청소 기능이 자동으로 꺼집니다.	● 장비를 충전 스테이션으로 이동하여 배터리를 충전하십시오.
배터리 방전	배터리가 비어 있습니다. 청소 기능과 주행 드라이브가 꺼집니다.	● 장비를 끄고 잠시 기다렸다가 다시 켜십시오. 이어서 충전 스테이션으로 이동하십시오. 필요한 경우 전원이 꺼진 상태에서는 충전 스테이션으로 밉니다. 배터리를 충전합니다.
물 흐름 오류	전기 급수 밸브에 결함이 있습니다.	● 고객 서비스에 알립니다.
드라이브 모터 과부하	주행 모터의 소비 전력이 너무 높습니다.	● 주행 드라이브에 이물질이 있는지 확인하십시오. ● 경사가 적은 경로를 선택하십시오. ● 장비를 끄고 잠시 기다렸다가 장비를 다시 켜십시오.
드라이브 모터 잠김	주행 모터가 잠겼습니다.	● 주행 드라이브에 이물질이 있는지 확인하십시오. ● 각 구동 휠을 개별적으로 들어올려 잘 돌아가는지 확인합니다.

기술 데이터

	D 51	D 60	R 55	O 51	
일반적으로					
주행 속도(최대)	km/h	6	6	6	6
이론적 시간당 청소 면적	m ² /h	3060	3600	3060	3060
실제 시간당 청소 면적	m ² /h	1380	1620	1490	1380
폐수 탱크 용량	l	50	50	50	50
큰 입자 오염물 탱크 용량	l	-	-	3,5	-
세제 탱크 용량 (도스 옵션)	l	3	3	3	3
세제 미터링	%	0...3	0...3	0...3	0...3
워터 미터링	l/min	0...2,5±0,2	0...2,6±0,2	0...2,6±0,2	0...2,5±0,2
치수					
길이	mm	1375	1290	1284	1380
폭, 진공바 제외	mm	542	542	542	542
높이	mm	1082	1082	1082	1082
작업폭	mm	510	600	550	510
포장 치수 l x w x h	mm	1505x770x1271	1505x770x1271	1505x770x1271	1505x770x1271
타이어					
전방 휠, 폭	mm	50	50	50	50
전방 휠, 직경	mm	200	200	200	200
후방 휠, 폭	mm	28	28	28	28
후방 휠, 직경	mm	100	100	100	100
무게					
허용 총중량	kg	245	241	235	257
빈 중량 (운반 중량)	kg	195	191	185	207
브러시 압박력, 최대	N (kg)	290 (29)	250 (25)	155 (15,5)	340 (34)
브러시 압력, 최대	N/m ² (g/cm ²)	3,2 (32)	2,5 (25)	6,3 (63)	3,2 (32)

	D 51	D 60	R 55	O 51	
장치 성능					
정격전압	V	24	24	24	24
정격 전압, 리튬 이온	V	25,6	25,6	25,6	25,6
배터리 용량	Ah (5 h)	76 / 80 / 105 / 115	76 / 80 / 105 / 115	76 / 80 / 105 / 115	76 / 80 / 105 / 115
배터리 용량, 리튬 이온	Ah (5 h)	80 / 90	80 / 90	80 / 90	80 / 90
평균 입력 전력	W	1300	1300	1350	1300
구동 모터 출력	W	130	130	130	130
석션 터빈 출력	W	250	250	250	250
브러시 드라이브 출력	W	800	800	980	800
보호 등급		IPX3	IPX3	IPX3	IPX3
진공					
흡입출력, 공기량	l/s	21	21	21	21
부압 (최대)	kPa (mbar)	9,5 (95)	9,5 (95)	9,5 (95)	9,5 (95)
청소 브러시					
브러시 직경	mm	510	2 x 300	96	510
브러시 길이	mm	-	-	550	-
브러시 속도	l/min	140	150	965	140
내부 충전기					
정격전압	V	100...240	100...240	100...240	100...240
주파수	Hz	50-60	50-60	50-60	50-60
충전 전류	A	max 5	max 5	max 5	max 5
충전시간	h	max 14	max 14	max 14	max 14
내부 급속 충전기(리튬 이온 버전만 해당)					
정격전압	V	100...240	100...240	100...240	100...240
주파수	Hz	50-60	50-60	50-60	50-60
충전 전류	A	max 10	max 10	max 10	max 10
충전시간	h	max 2,5	max 2,5	max 2,5	max 2,5
환경 조건					
허용 온도 범위	°C	5...40	5...40	5...40	5...40
최대 물 온도	°C	50	50	50	50
충진 시스템 수압	MPa (bar)	1(10)	1(10)	1(10)	1(10)
폐수 탱크 세척 시스템 수압	MPa (bar)	1 (10)	1 (10)	1 (10)	1 (10)
상대 습도	%	20...90	20...90	20...90	20...90
경사					
작업 영역 최대 경사	%	2	2	2	2
EN 60335-2-72에 따른 조사값					
수동 압 진동값	m/s ²	0,2	0,2	0,2	1,8
불확실성 K	m/s ²	0,2	0,2	0,2	0,2
음압 레벨 L _{pA} Eco 모드	dB(A)	62	62	62	62
음압 레벨 L _{pA} 정상 모드	dB(A)	65	65	65	65
불확실성 K _{pA}	dB(A)	2	2	2	2
음향 파워 레벨 L _{WA} + 불확실성 K _{WA} 정상 모드	dB(A)	81	81	81	81

기술 수정에 따라 변경될 수 있습니다.

보증

어느 나라에서나 당사의 공인 마케팅 회사들이 발표한 보증 조건이 적용됩니다. 장비에 고장이 생기면 보증 기간 내에는, 재료나 제조 상의 결함이 그 원인인 한, 무료로 수리해 드립니다. 보증권이 생긴 경우 구매 영수증을 판매점이나 가장 가까운 공인 고객 서비스 센터에 제시하시기 바랍니다.

(주소는 뒷면에 있습니다)

추가적인 보증 정보(해당하는 경우)는 지역별 Kärcher 웹사이트 서비스 영역에 있는 "다운로드"에서 확인할 수 있습니다.

출시 날짜는 MM/YYYY 형식으로 명판에 표시됩니다. 여기서 MM은 생산 월, YYYY는 생산 연도 또는 인코딩된 형식입니다.

이때 개별 숫자는 다음과 같은 의미를 가지고 있습니다.

예: 30290

- 3 제조 연도 1의 자리 수
- 0 제조 연도 100의 자리 수
- 2 제조 연도 10의 자리 수
- 9 제조 월 1의 자리 수
- 0 제조 월 10의 자리 수

이 예시에서 코드 30290는 (2)023 년 09월에 생산되었음을 의미합니다.

EU 적합성 선언서

본 문서로써, 아래에 명시된 제품이 해당 지침 및 규정에서 정한 관련 규정에 부합함을 선언합니다. 제품에 대한 변경이 당사와 협의 없이 이루어질 경우, 본 선언은 그 효력을 상실합니다. 본 적합성 선언서의 발급에 대한 모든 책임은 제조업체에게 있습니다.

제품: 바닥용 청소기

유형: 1.533-xxx

지침 및 규정

2006/42/EC(+ 2009/127/EC)

2011/65/EU

2014/30/EU

2014/53/EU (TCU)

적용되는 통일 표준

EN 60335-1

EN 60335-2-29

EN 60335-2-72

EN 62311: 2008

EN 55012: 2007 + A1: 2009

EN 61000-6-3: 2007 + A1:2011

EN IEC 61000-6-2: 2005

EN IEC 63000: 2018

EN 18031-1:2024

TCU

EN 301 511 V12.5.1

EN 300 440 V2.1.1

EN 300 328 V2.2.2

EN 300 330 V2.1.1

적용되는 국가 표준

-

이름과 주소

문서 작성 책임자:

S. Reiser

Alfred Kärcher SE & Co. KG

Alfred-Kärcher-Str. 28 - 40

71364 Winnenden (Germany)

전화: + 49 7195 14-0

팩스: + 49 7195 14-2212



H. Jenner

Chairman of the Board of Management



S. Reiser

Manager Regulatory Affairs & Certification

빈덴덴, 2021/07/01

서명인은 이사진으로부터 전권을 위임받아 권한을 대리합니다.

Alfred Kärcher SE & Co. KG

Alfred-Kärcher-Str. 28 - 40

71364 Winnenden (Germany)

전화: + 49 7195 14-0

팩스: + 49 7195 14-2212

Isi Kandungan

Nota Umum.....	413
Fungsi	413
Tujuan penggunaan	413
Perlindungan alam sekitar	414
Aksesori dan alat ganti.....	414
Penghantaran	414
Arahan keselamatan	414
Penerangan peranti	415
Intelligent Key	416
Pemasangan.....	416
Penggunaan.....	417
Hidupkan peranti	418
Pairing with a smartphone	418
Gesaaan penyelenggaraan.....	418
Operasi	418
Pengangkutan.....	421
Storage	421
Penjagaan dan Penyelenggaraan.....	421
Bantuan ketika gangguan	423
Data teknikal	424
Jaminan	425
Declaration of Conformity (UK).....	426

Nota Umum



Baca arahan kendalian asal ini dan arahan keselamatan yang disertakan sebelum

menggunakan peralatan ini untuk kali pertama. Bertindak mengikut arahan tersebut.

Simpan kedua-dua buku untuk rujukan masa depan atau pemilik masa depan.

Fungsi

Mesin sental ini digunakan untuk pembersihan basah lantai rata. Peranti ini boleh diselaraskan untuk tugas pembersihan tertentu dengan menetapkan jumlah air, jumlah bahan pencuci dan juga kelajuan kenderaan.

Peranti ini boleh diselaraskan untuk tugas pembersihan tertentu dengan memilih program pembersihan yang sesuai.

Keluasan kerja dan kapasiti tangki air segar dan kotor (lihat bab Data Teknikal) membolehkan pembersihan yang berkesan dalam jangka masa penggunaan yang lama.

Peranti bergerak sendiri.

Bateri boleh dicas melalui pengecas terbina dalam. Pengecas boleh beroperasi dengan voltan 100-240 V.

ARAHAN

Menurut setiap tugas pembersihan, peranti ini boleh dilengkapi dengan pelbagai aksesori. Tanya melalui katalog kami atau lawati kami di Internet di www.kaercher.com.



Tujuan penggunaan

Peranti ini sesuai untuk kegunaan komersial dan perindustrian, sebagai contoh, di hotel, sekolah, hospital, kilang, kedai, pejabat dan perniagaan sewaan. Gunakan peranti ini hanya mengikut maklumat dalam arahan operasi ini.

- Peranti ini hanya boleh digunakan untuk membersihkan lantai licin yang tidak sensitif terhadap kelembapan dan penggilap.
- Peranti ini tidak sesuai untuk membersihkan lantai yang beku (cth. di kedai sejuk beku).
- Peranti ini direka bentuk untuk membersihkan lantai dalam bangunan atau permukaan berbumbung.
- Peranti ini sesuai digunakan dalam julat suhu 5-40 °C.
- Peranti ini hendaklah disimpan di tempat tanpa ibun.
- Peranti ini tidak sesuai untuk digunakan di persekitaran yang mudah meletup.

- Dengan peranti yang tiada gas mudah terbakar, asid pekat atau pelarut boleh dimasukkan. Ini termasuk petrol, pencair cat atau minyak pemanas, yang boleh membentuk campuran letupan dengan sedutan udara berpusar. Selanjutnya, aseton, asid pekat dan pelarut seperti macam itu menyerang bahan yang digunakan dalam peranti.
- Serbuk logam reaktif (cth. aluminium, magnesium, zink) membentuk gas letupan apabila digabungkan dengan bahan pencuci yang sangat beralkali atau berasid.
- Peranti ini tidak sesuai untuk membersihkan laluan trafik terbuka.
- Perhatikan beban permukaan lantai yang dibenarkan (lihat bab Data Teknikal).
- Peranti ini hanya boleh dilengkapi dengan aksesori dan alat ganti yang tulen.
- Hanya gunakan komponen yang dibenarkan dalam arahan operasi untuk menggunakan pengecas atau bateri. Gabungan yang berbeza hendaklah disahkan secara bertanggungjawab oleh pengilang pengecas dan / atau bateri.

Perlindungan alam sekitar

-  Bahan pembungkusan yang boleh dikitar semula. Sila buang pembungkusan mengikut peraturan alam sekitar.
-  Peralatan elektrik dan elektronik mengandungi bahan berharga, bahan boleh kitar semula dan sering kali komponen seperti bateri, bateri boleh dicas semula atau minyak, yang mana – jika diuruskan atau dibuang secara tidak betul – boleh menimbulkan potensi ancaman kepada kesihatan manusia dan alam sekitar. Walau bagaimanapun, komponen ini diperlukan untuk peralatan tersebut beroperasi dengan betul. Peralatan bertanda dengan simbol ini adalah tidak dibenarkan untuk dibuang bersama-sama dengan sampah isi rumah.

Nota tentang bahan kandungan (REACH)

Maklumat semasa tentang bahan kandungan boleh didapati di: www.kaercher.com/REACH

Aksesori dan alat ganti

Gunakan aksesori asli dan alat gantian asli sahaja. Ini akan memastikan peralatan boleh berjalan dengan bebas kesilapan dan selamat.

Maklumat tentang aksesori dan alat ganti boleh didapati di www.kaercher.com.

Penghantaran

Semasa mengeluarkan barang, periksa kandungannya secara lengkap. Sila maklumkan kepada wakil penjual anda jika aksesori hilang atau rosak semasa pengangkutan.

Arahan keselamatan

Sebelum menggunakan peranti ini buat kali pertama, baca dan perhatikan arahan operasi ini dan risalah arahan keselamatan yang disertakan untuk peranti pembersihan berus, No. 5.956-251.0 dan bertindak dengan sewajarnya.

⚠ PERINGATAN

Peranti boleh terbalik

Risiko kecederaan

Jangan gunakan peranti pada permukaan yang condong.

⚠ PERINGATAN

Bahaya kemalangan disebabkan oleh pengendalian salah Orang boleh tercedera.

Pengendali perlu dilatih secukupnya dalam penggunaan peranti ini.

Peranti hanya boleh dikendalikan apabila tudung dan semua penutup ditutup.

Safety devices

⚠ PERINGATAN

Danger of injury!

Serious injuries due to missing, modified or ineffective safety devices.

Do not bypass or remove the safety devices and do not render them ineffective. Safety devices are provided for your own protection.

Henti kecemasan

ARAHAN

Untuk membuat penutupan segera, tarik keluar Intelligent Key (henti kecemasan).

Tuil pemanduan

Jika tuil pemanduan dilepaskan, pemacu dan pemacu berus dimatikan.

Simbol pada peranti



⚠ BAHAYA

Proses pengecasan

Kejutkan elektrik

Jangan tanggalkan penutup perlindungan kutub pada kutub bateri.

Pastikan pemasangan yang betul



PERHATIAN

Risiko kerosakan

Air merosakkan turbin sedutan

Pastikan bahawa air tidak memasuki bukaan yang ditandakan sebegini.

Maklumat tentang bateri dan pengecas

Dalam model ion litium, bateri ion litium terbina dalam. Perkara ini tertakluk pada kriteria tertentu. Penanggalan dan pemasangan, serta pemeriksaan bateri yang rosak hanya boleh dilakukan oleh khidmat pelanggan Kärcher atau pakar. Anda boleh mendapatkan maklumat tentang penyimpanan dan pengangkutan daripada khidmat pelanggan Kärcher anda.

⚠ BAHAYA

Pengubahsuaian dan perubahan pada peranti tidak dibenarkan. Anda tidak dibenarkan membuka bateri kerana terdapat bahaya litar pintas. Selain itu, wap yang merengsakan atau cecair yang mengkakis boleh keluar.

Jangan dedahkan bateri kepada cahaya matahari yang terik, haba atau api. Terdapat bahaya letupan.

Jangan kendalikan pengecas di persekitaran yang mudah meletup.

Jangan gunakan pengecas dalam keadaan kotor atau basah. Pastikan terdapat pengudaraan yang mencukupi semasa proses pengecasan.

Bahaya letupan. Jangan kendalikan api terbuka, menyalakan api atau merokok berdekatan dengan bateri atau bilik pengecasan bateri.

Bahaya letupan. Jangan letak apa-apa alat atau benda yang serupa di atas bateri, iaitu di atas kutub hujung atau penyambung sel.

⚠ PERINGATAN

Periksa kerosakan pada peranti atau kabel kuasa sebelum setiap penggunaan. Jangan gunakan lagi peranti yang rosak dan biarkan bahagian yang rosak dibaiki oleh kakitangan yang berkelayakan sahaja.

Jauhkan bateri dan pengecas daripada kanak-kanak.

Jangan cas bateri yang rosak. Biarkan bateri yang rosak diganti oleh khidmat pelanggan Kärcher.

Jangan buang bateri yang rosak bersama-sama sampah domestik. Maklumkan kepada khidmat pelanggan Kärcher.

Elakkan bersentuhan dengan cecair yang bocor daripada bateri yang rosak. Bilas dengan air jika bersentuhan dengan cecair secara tidak sengaja. Jika cecair termasuk mata, dapatkan juga nasihat doktor.

⚠ **BERHATI-HATI**

Pastikan arahan operasi ini diambil perhatian. Ambil perhatian saranan ahli perundangan semasa mengendalikan bateri. Voltan utama mestilah sepadan dengan voltan yang dinyatakan pada papan nama peranti. Hanya gunakan pengecas dengan pek bateri yang diluluskan untuk pengecasan.

Hanya kendalikan bateri dengan peranti ini. Penggunaan bateri untuk tujuan lain adalah dilarang dan berbahaya.

Simbol amaran

Perhatikan amaran berikut semasa mengendalikan bateri:

	Perhatikan nota dalam arahan untuk bateri, pada bateri dan dalam arahan operasi ini.
	Pakai pelindung mata.
	Jauhkan asid dan bateri daripada kanak-kanak.
	Risiko letupan
	Kebakaran, percikan api, api terbuka dan merokok adalah dilarang.
	Risiko bakaran asid
	Pertolongan cemas.
	Amaran
	Pelupusan
	Jangan buang bateri ke dalam tong sampah.

Penerangan peranti

Gambaran keseluruhan peranti

Ilustrasi A

- ① Bekas bahan pencuci (hanya jenis DOSE)
- ② Hos penyedut bahan pencuci (hanya jenis DOSE)
- ③ Bukaan pengisian tangki air tawar dengan penutup dan cawan sukat bersepadu
- ④ Penapis perlindungan turbin
- ⑤ Pemegang hos
- ⑥ Hos pengisian air tawar
- ⑦ Penutup untuk pengudaraan tangki
- ⑧ Sambungan air sistem pembilasan tangki air kotor
- ⑨ Apungan
- ⑩ Penapis kotoran kasar
- ⑪ Rel sokongan untuk Homebase
- ⑫ Bateri
- ⑬ Pemegang mop
- ⑭ Kepala pembersihan R

- ⑮ Bar pengagihan air
- ⑯ Butang tetapan dos air (hanya jenis Good)
- ⑰ Tempat penyimpanan set pembersihan "Homebase Box"
- ⑱ Penutup tangki air kotor
- ⑲ Pemegang untuk telefon pintar
- ⑳ Panel kawalan
- ㉑ Tangki air kotor
- ㉒ *Sistem pengisian air tawar
- ㉓ Penunjuk tahap pengisian dan hos saliran keluar air tawar
- ㉔ Pegangan berlekuk untuk memutar tangki air kotor
- ㉕ Butang pertukaran berus (kepala pembersihan R)
- ㉖ Bekas kotoran kasar (kepala pembersihan R)
- ㉗ Tangki air tawar
- ㉘ Papan nama
- ㉙ Tuil pengapit batang penyedut
- ㉚ Batang penyedut
- ㉛ Tuil penurunan batang penyedut
- ㉜ Pedal untuk menaikkan/menurunkan kepala pembersihan
- ㉝ Tempat penyimpanan
- ㉞ Hos penyedut
- ㉟ Penutup tangki air tawar dengan penapis
- ㊱ Cangkuk kabel untuk kabel kuasa
- ㊲ Hos aliran air kotor dengan alat dos
- ㊳ Pemegang tolak
- ㊴ Tuil pemanduan
- ㊵ Berus penggelek (kepala pembersihan R)
- ㊶ Pedal pertukaran berus (kepala pembersihan D)
- ㊷ Berus cakera (kepala pembersihan D)
- ㊸ Kepala pembersihan D 51
- ㊹ Butang putar kecondongan berus (kepala pembersihan D 51)
- ㊺ Port USB
- ㊻ Tempat penyimpanan untuk batang penyedut
- ㊼ Kepala pembersihan D 60
- ㊽ Memasang kepala berus
- ㊾ Kepala pembersihan O 51
- ㊿ Plat pemandu dan pad
- 1 Pemegang

* optional, ** Not in scope of delivery

Pengekodan warna

Komponen peranti yang bertujuan untuk pengendalian atau penyelenggaraan oleh pengguna ditandakan dengan warna kuning.

Panel kawalan

Ilustrasi B

- ① Suis program
- ② Tuil pemanduan
- ③ * Butang dos air
- ④ Paparan
- ⑤ Tempat penyimpanan untuk telefon pintar
- ⑥ Pemegang untuk telefon pintar
- ⑦ Butang kelajuan
- ⑧ * Butang dos bahan pencuci
- ⑨ Butang "+"
- ⑩ Butang "-"
- ⑪ Intelligent Key
Putih - Pengendali
Merah - Juruteknik servis

* Pilihan

Suis program

Ilustrasi C

- ① 0
Peranti dimatikan.
- ② MOD EKO
Bersihkan lantai secara basah dan sedut air kotor dengan pengurangan penggunaan sumber (pengurangan kelajuan berus, daya sedutan, dos bahan pencuci dan air).
- ③ MOD NORMAL
Bersihkan lantai secara basah dan sedut air kotor.
- ④ MOD INTENSIF
Bersihkan lantai secara basah (dengan peningkatan dos bahan pencuci dan air) dan sedut air kotor.







Pemegang batang penyedut

Semasa pemanduan melalui tempat yang sempit atau untuk penyimpanan, batang penyedut boleh ditanggalkan dan digantung pada bahagian sisi peranti.

Ilustrasi D

- ① Tempat penyimpanan untuk batang penyedut (bahagian sisi peranti)
- ② Batang penyedut

Simbol pada peranti

-  Kabel kuasa untuk pengecas
-  Titik ikatan
-  *Pemegang mop
-  *Isi air tawar
-  Peringkat pengisian tangki air tawar 25%
-  Peringkat pengisian tangki air tawar 50%
-  Peringkat pengisian tangki air tawar 100%
-  Pedal pertukaran berus (BD)
Butang pertukaran berus (BR)
-  Tetapkan kecondongan berus (hanya kepala pembersihan D 51)
-  Salir keluar air kotor
Salir keluar air tawar
-  Tanggalkan bekas kotoran kasar
-  Naikkan /rendahkan kepala pembersihan
-  Pacu ke hadapan
-  Pacu ke belakang

Intelligent Key

Intelligent Key digunakan untuk menghidupkan peranti dan untuk mendayakan fungsi peranti yang tertentu.

● Kuning: Pengendali

Peranti boleh digunakan. Semua tetapan untuk program pembersihan yang diluluskan melalui aplikasi telefon pintar untuk kunci ini boleh diubah.

● Kelabu: Mandur

Peranti boleh digunakan. Semua tetapan untuk program pembersihan yang tersedia untuk peranti boleh diubah.

Pemasangan

Punggah peranti

△ BERHATI-HATI

Risiko kerosakan semasa memacu peranti

Peranti tidak boleh digerakkan dengan kepala berus yang diangkat kerana ini boleh menyebabkan kerosakan atau pemusnahan unit pembersihan.

Tutup kepala berus sebelum dipunggah atau digerakkan.

1. Tanggalkan skru pada kunci pengangkutan.

Ilustrasi E

Ilustrasi F

- ① Kunci pengangkutan
2. Tanggalkan kunci pengangkutan.
3. Tolak peranti daripada palet ke hadapan.

Pasang batang penyedut

1. Putar kedua-dua tuil pengapit ke atas.

Ilustrasi G

- ① Hos penyedut
 - ② Penggantungan batang penyedut
 - ③ Batang penyedut
 - ④ Tuil pengapit
2. Masukkan batang penyedut ke dalam penggantungan batang penyedut.
 3. Putar kedua-dua tuil pengapit ke bawah.

Installing the brushes

1. The installation of the brushes is described in the chapter "Maintenance work".

Bateri

Recommended batteries

PERHATIAN

Risk of damage

Batteries may only be replaced with batteries of the same technology.

Lead batteries must not be replaced by Li-Ion batteries

Li-ion batteries must not be replaced by lead batteries.

Lead batteries:

Description	Order no.
Set 76 Ah - maintenance-free, 24 V	2.815-099.0
Set 105 Ah - maintenance-free, 24 V	2.815-100.0
Set 115 Ah - maintenance-free, 24 V	2.815-091.0
Set 80 Ah - maintenance-free, 24 V	2.815-090.0

The device requires 2 batteries.

Li-ion batteries:

Description	Order no.
80 Ah, 25.6 V	6.654-454.0
90 Ah, 25.6 V	6.654-558.0

The device requires 1 battery.

Ukuran bateri maksimum

Panjang	350
Lebar	355
Ketinggian	290

Masukkan dan hubungkan bateri

ARAHAN

Bagi jenis peranti yang mempunyai bateri ion litium, bateri sudah dipasang dan dihubungkan.

⚠ BAHAYA

Bahaya kebakaran dan letupan!

Jangan letakkan alat atau sesuatu yang serupa pada bateri. Litar pintas dan bahaya letupan.

Elakkan daripada merokok dan pembakaran terbuka dengan apa cara sekali pun.

Bilik yang bateri dicas, mestilah diudarakan dengan baik kerana gas mudah letup terhasil semasa pengecasan.

⚠ PERINGATAN

Risiko kecederaan disebabkan oleh peranti terbalik!

Peranti boleh terbalik semasa mengeluarkan dan memasang bateri.

Semasa mengeluarkan dan memasang bateri, pastikan peranti berada dalam kedudukan yang selamat.

PERHATIAN

Risiko kerosakan pada elektronik kawalan!

Elektronik kawalan boleh rosak sekiranya kekutuban sambungan bateri dibalikkan.

Pastikan kekutuban betul semasa menyambungkan bateri.

⚠ PERINGATAN

Risiko kematian akibat kebakaran atau letupan sekiranya bateri dinyahcas sepenuhnya!

Pemasangan salah pada bateri yang dinyahcas sepenuhnya boleh menyebabkan kebakaran.

Jangan kendalikan peranti jika bateri dinyahcas sepenuhnya.

Pastikan bateri dicas sebelum menggunakan sistem.

1. Tolak peranti kira-kira 2 m ke hadapan supaya lereng-lereng menghala ke belakang.
2. Pegang tangki air kotor pada pegangan berlekuk dan putar dari sisi ke atas.
3. Masukkan bateri ke dalam bekas.
4. Hubungkan bateri:
 - a. Masukkan penjarak.

Ilustrasi H

- ① Penjarak 340x40x10 (9.763-222.0)
- ② Kabel sambungan
- ③ Bateri
- ④ 80 Ah: Penjarak 295x94x10 (5.642-034.0)
115 Ah: Penjarak 295x94x23 (5.642-033.0)
- ⑤ Kabel sambungan ke bateri (-)
- ⑥ Kabel sambungan ke bateri (+)
 - b. Sambungkan kedua-dua bateri menggunakan kabel sambungan.
 - c. Kepit kabel sambungan ke kutub bateri (+) dan (-) yang masih kosong.
5. Putar tangki air kotor ke bawah.

Aktifkan bateri ion litium

Bateri ion litium dihantar dalam mod pengangkutan dan mesti diaktifkan sebelum penggunaan peranti.

1. Cas bateri (lihat "Penggunaan/Cas bateri"), dengan itu mod pengangkutan berakhir.

Removing the battery

⚠ PERINGATAN

Risk of injury and damage when removing or installing the batteries due to the device tipping over!

Injuries and material damage

Ensure that the device is positioned stably when removing and installing the batteries.

⚠ PERINGATAN

Device tipping over

Risk of injury, risk of damage

Only remove the batteries when a cleaning head is attached to the device.

1. Set the program selection switch to "0".
2. Remove the Intelligent Key.
3. Empty the waste water tank.
4. Push the device approx. 2 m forwards so that the steering rollers point to the rear.
5. Hold the waste water tank by the recessed grip and pivot it sideways and upwards.
6. Disconnect the cable from the negative terminal of the battery.
7. Disconnect the remaining cables from the battery.
8. Remove the spacers.
9. Remove the battery.
10. Dispose of the used batteries in accordance with statutory provisions.

Penggunaan

Tetapkan ciri pengecasan

Sebelum penggunaan kali pertama, selepas tetapan semula servis atau apabila menukar kepada jenis bateri yang lain, menetapkan ciri pengecasan adalah penting.

⚠ BAHAYA

Bahaya disebabkan memulakan peranti secara tidak sengaja

Risiko kecederaan

Cabut penyambung palam pencucuh sebelum semua kerja pada peranti atau cabut bateri.

PERHATIAN

Risiko kerosakan bateri

Tempoh hayat dan kapasiti pengecasan bateri boleh dipengaruhi oleh ciri pengecasan yang salah.

Pastikan ciri bateri yang sepadan dengan bateri dipilih dalam mesin.

Ciri bateri semasa yang dipilih boleh dilihat pada paparan atau melalui aplikasi di bahagian "Status peranti" semasa mengecas.

ARAHAN

Ciri pengecasan hanya boleh ditetapkan oleh Servis Kärcher.

Ciri bateri tersedia untuk bateri berikut:

- EXIDE GF12105V
- HOPPECKE TB115
- EXIDE GF12076V
- EXIDE FF12080W
- TROJAN 27TMX
- HOPPECKE TB80
- ZENITH L120185

ARAHAN

Untuk menggunakan juga bateri lain, ciri bateri tersuai boleh dibuat oleh Servis Kärcher, untuk tujuan ini parameter bateri yang berkaitan mesti disediakan.

Cas bateri

⚠ BAHAYA

Risiko kecederaan daripada pengecas!

Kejutan elektrik daripada penggunaan pengecas yang tidak betul!

Perhatikan voltan utama dan perlindungan pada papan nama peranti.

Hanya gunakan pengecas di bilik yang kering dengan pengudaraan yang mencukupi.

Pengecas terbina dalam dikawal secara elektronik dan sesuai untuk semua bateri yang disyorkan, ia menamatkan proses pengecasan sendiri.

ARAHAN

Dengan menggunakan pengecas pantas, masa pengecasan boleh dipendekkan kepada 2.5 jam maksimum (Hanya untuk jenis ion litium).

ARAHAN

Ciri pengecasan yang sepadan mesti ditetapkan untuk setiap jenis bateri yang dipasang.

Bateri terbina dalam akan ditunjukkan pada paparan semasa pengecasan.

Masa pengecasan adalah secara purata maksimum 14 jam.

Peranti tidak dapat digunakan semasa proses pengecasan.

ARAHAN

Peranti mempunyai perlindungan pelepasan dalam, iaitu jika kapasiti minimum yang dibenarkan dicapai semasa operasi, maka motor berus dan turbin dimatikan.

1. Pacu peranti terus ke tempat pengecasan yang ditentukan untuk mengelakkan kecondongan.
2. Masukkan palam pada kabel sambungan ke dalam soket.
3. Cas sehingga paparan menunjukkan pengecasan penuh.

Bateri penyelenggaraan rendah (bateri basah)

⚠ BAHAYA

Risiko kelecuman disebabkan oleh kebocoran asid!

Hanya isi bateri dengan air dalam keadaan ternyahcas.

Gunakan cermin mata pelindung semasa mengendalikan asid bateri, kemudian bilas percikan asid pada kulit atau pakaian dengan segera menggunakan air.

PERHATIAN

Risiko kerosakan bateri!

Penggunaan air dengan bahan tambahan akan membatalkan jaminan bateri.

Untuk mengisi semula bateri, hanya gunakan air suling atau yang dinyahgaramkan (EN 50272-T3).

Jangan gunakan bahan tambahan asing atau bahan penambahbaikan.

1. Masukkan air suling satu jam sebelum proses pengecasan berakhir. Perhatikan tahap asid yang betul mengikut label pada bateri.
Pada akhir proses pengecasan, semua sel mesti diisi gas.

Hidupkan peranti

1. Masukkan Intelligent Key pada panel kawalan.
2. Putar suis program kepada program pembersihan. Paparan akan menunjukkan perkara berikut mengikut urutan:

- Logo Kärcher
- Masa hingga servis seterusnya dalam jam
- Status bateri dan jam operasi
- Versi perisian
- Penunjuk operasi

Ilustrasi I

- ① Status pengecasan bateri
- ② Dos air yang ditetapkan (hanya untuk peranti yang mempunyai injap air elektrik)
- ③ Kelajuan yang ditetapkan
- ④ Dos bahan pencuci yang ditetapkan (hanya untuk jenis peranti DOSE)

Alat sedia untuk beroperasi.

Pairing with a smartphone

The "Machine Connect" app on a smartphone connected to the device can be used to perform advanced device functions:

- Set the type of cleaning head
- Set the maximum transport speed
- Switch the USB port off/on
- Set the after-running time of the brush(es)
- Set the after-running time of the suction
- Switch the speed-dependent water dosing on/off
- Manage the permissions of the yellow Intelligent Key
- Restore the factory settings

ARAHAN

The possible functions depend on the device version.

1. Scan the QR code on the device with your smartphone.

Ilustrasi J

- ① CODE
 - ② Bluetooth® symbol
2. Install the "Machine Connect" app on the smartphone and start it.
 3. Insert the Intelligent Key into the control panel.
 4. Press the "+" and "-" keys on the control panel of the device simultaneously for 3 seconds.

ARAHAN

The Bluetooth® symbol on the control panel flashes during the pairing process.

5. Follow the pairing instructions of the app on the smartphone.
6. The functions of the app are explained on the smartphone.

ARAHAN

The Bluetooth symbol lights up continuously when the smartphone is paired with the device.

ARAHAN

The mobile phone can be connected to the USB port of the device to charge the battery.

Gesaan penyelenggaraan

Selepas tempoh operasi tertentu tamat, paparan menggesa pelaksanaan pelbagai aktiviti penyelenggaraan:

Gesaan	Selang (jam)
PEMBERSIHAN SEDUT PENAPIS	10
PEMBERSIHAN BAR PENYEDUT	20
PEMBERSIHAN TAPIS AIR	50
SEMAK SEMULA BERUS HAUS	100
SEMAK SEMULA BIBIR PENYEDUT	100

1. Lakukan aktiviti penyelenggaraan yang ditunjukkan.
2. Tekan mana-mana butang pada panel kawalan untuk membuat pengesahan.
Gesaan akan ditetapkan semula dan ditunjukkan semula selepas selang tamat.

Operasi

⚠ BAHAYA

Keadaan berbahaya semasa operasi

Risiko kecederaan

Lepaskan tuil pemanduan sekiranya berlaku bahaya.

Hilang kestabilan

Risiko kecederaan

Tekan pedal untuk menaikkan/menurunkan kepala pembersihan menggunakan satu kaki sahaja. Kekal berdiri dengan teguh dan selamat di atas lantai dengan kaki lagi satu.

Isi bahan operasi

Isi air tawar

1. Buka penutup tangki air tawar.
2. Isi air tawar (maksimum 50 °C) hingga ke tepi bawah paip pengisian.
Maklumat: Hos air tawar boleh dikepit dengan pemegang hos semasa mengisi.
3. Tutup penutup tangki air tawar.

Isi air tawar menggunakan hos pengisian

1. Tanggalkan hos pengisian daripada peranti.
2. Sambungkan hujung hos pengisian dengan paip air.
3. Tanggalkan penutup tangki air tawar.
4. Buka saluran masuk air (suhu air maksimum 50 °C).
5. Ambil perhatian tahap pengisian tangki air tawar melalui bukaan pengisian.
6. Tutup saluran masuk air apabila tahap pengisian mencapai tepi bawah paip pengisian.
7. Letakkan penutup tangki air tawar.
8. Tanggalkan hos pengisian daripada paip air.
9. Tolak hos pengisian ke dalam peranti.

Isi air tawar dengan sistem pengisian

1. Sambungkan hos air kepada paip sambungan sistem pengisian (suhu air maksimum 50 °C).
2. Buka saluran masuk air.
3. Perhatikan peranti, sistem pengisian automatik mengganggu saluran masuk air apabila tangki air tawar penuh.
4. Tutup saluran masuk air.
5. Tanggalkan hos air.

Notes on detergents

PERHATIAN

Risk of damage if unsuitable detergents and care agents are used!

Material damage

Only use detergents and care agents recommended by Kärcher. Using unsuitable detergents and care agents can damage the device as well as floors and surfaces.

Observe the safety data sheets and intended purpose of use for the detergents and care agents used.

Never use detergents and care agents that are flammable or highly foaming or contain solvents, hydrochloric acid or hydrofluoric acid.

ARAHAN

Do not use heavily foaming detergent.

Recommended detergents

Application	Detergent
Maintenance cleaning of all water-resistant floors	APPROX 50 C RM 756
Maintenance cleaning with care components	RM 746 RM 780
Maintenance cleaning and basic cleaning of industrial floors	RM 69
Maintenance cleaning of glossy coverings	RM 755
Maintenance cleaning and basic cleaning of fine stone tiles	RM 753
Maintenance cleaning and basic cleaning of acid-resistant coverings	RM 751
Cleaning and disinfection	RM 732
Basic cleaning of all alkali-resistant floor coverings	RM 752
Basic cleaning and de-coating of alkali-sensitive floors	RM 754

Penambahan bahan pencuci dengan alat dos

Hanya jenis DOSE:

Bahan pencuci akan ditambahkan kepada air tawar melalui alat dos semasa dalam perjalanan ke kepala pembersihan.

1. Isi bahan pencuci ke dalam bekas bahan pencuci.

ARAHAN

Maksimum 3% bahan pencuci boleh ditambahkan dengan alat dos. Untuk dos yang lebih tinggi, bahan pencuci mestilah dimasukkan ke dalam tangki air tawar.

PERHATIAN

Risiko tersumbat

Semasa penambahan bahan pencuci ke dalam tangki air tawar, bahan pencuci boleh mengering dan mengganggu fungsi alat dos.

Bilas peranti dengan air bersih selepas menambahkan bahan pencuci ke dalam tangki air tawar: Pilih program pembersihan dengan tetapan air, tetapkan jumlah air pada nilai paling tinggi dan tetapkan dos bahan pencuci kepada 0.

Penambahan bahan pencuci tanpa alat dos

1. Tuangkan bahan pencuci ke dalam tangki air tawar.

ARAHAN

Terdapat skala di dalam penutup bukaan pengisian dan boleh digunakan untuk mengukur jumlah bahan pencuci.

Tetapkan dos bahan pencuci

Bagi jenis peranti DOSE, bahan pencuci ditambahkan kepada air tawar semasa dalam perjalanan ke kepala pembersihan.

Dos bahan pencuci boleh ditetapkan untuk setiap program pembersihan secara berasingan.

1. Masukkan Intelligent Key pada panel kawalan.
2. Pilih program pembersihan yang akan ditetapkan dengan menggunakan suis program.
3. Tekan butang dos bahan pencuci.
4. Tetapkan dos bahan pencuci yang diinginkan dengan menggunakan butang "+" dan "-".
5. Untuk menerima tetapan, sama ada tunggu selama 3 saat atau tekan butang lain.

Tetapkan jumlah air

1. Tetapkan jumlah air mengikut kekotoran penutup lantai.

ARAHAN

Lakukan percubaan pembersihan pertama dengan jumlah air yang sedikit. Tingkatkan jumlah air langkah demi langkah, sehingga hasil pembersihan yang dikehendaki dicapai.

ARAHAN

Apabila tangki air tawar kosong, kepala pembersihan terus berfungsi tanpa bekalan cecair.

Injap air manual

Peranti yang mempunyai injap air manual yang dilengkapi dengan butang tetapan untuk dos air di sebelah kanan panel kawalan.

1. Putar butang tetapan dos air kepada nilai yang diinginkan.

ARAHAN

Pengairan berus hanya aktif apabila kepala pembersihan direndahkan dan tuil pemanduan dikendalikan.

Injap air elektrik

Peranti yang mempunyai injap air elektrik dilengkapi dengan butang untuk dos air pada panel kawalan.

Dos air boleh ditetapkan untuk setiap program pembersihan secara berasingan.

1. Masukkan Intelligent Key pada panel kawalan.
2. Pilih program pembersihan yang akan ditetapkan dengan menggunakan suis program.
3. Tekan butang dos air.
4. Tetapkan dos air yang diinginkan dengan menggunakan butang "+" dan "-".
5. Untuk menerima tetapan, sama ada tunggu selama 3 saat atau tekan butang lain.

ARAHAN

Pengairan berus hanya aktif apabila kepala pembersihan direndahkan dan tuil pemanduan dikendalikan.

Tetapkan kecondongan batang penyedut

Kecondongan mesti ditetapkan supaya bibir penyedut batang penyedut ditekan secara sekata ke lantai di sepanjang batang.

1. Letakkan peranti di permukaan tanpa cerun.
2. Pilih program "Sedutan".
3. Pacu peranti ke hadapan dalam jarak yang pendek. Batang penyedut disalir keluar.
4. Baca timbang air.

Ilustrasi K

- ① Skru
- ② Nat
- ③ Timbang air
5. Longgarkan nat M 12 sambil menahan skru kepala heksagon M 10 dengan menggunakan sepana.
6. Laraskan skru sehingga penunjuk timbang air berada di antara dua garisan.
7. Ketatkan nat M 12 sambil menahan skru kepala heksagon M 10 dengan menggunakan sepana.
8. Untuk memeriksa tetapan baharu, pacu sedikit peranti ke hadapan dengan batang penyedut yang direndahkan dalam operasi penyedutan dan perhatikan timbang air. Sekiranya perlu, ulangi proses penetapan.

Tetapkan ketinggian

Dengan penyesuaian ketinggian, bengkokkan bibir penyedut dipengaruhi oleh sentuhan dengan lantai.

ARAHAN

Tetapan asas: 3 sesendal di atas, 3 sesendal di bawah batang penyedut.

Lantai tidak rata: 5 sesendal di atas, 1 sesendal di bawah batang penyedut.

Lantai yang sangat licin: 1 sesendal di atas, 5 sesendal di bawah batang penyedut.

1. Buka nat.

Ilustrasi L

- ① Nat
 - ② Sesendal
 - ③ Penggelek jarak dengan pemegang
2. Letakkan bilangan sesendal yang diingini di antara batang penyedut dengan penggelek jarak.
 3. Letakkan sesendal lain yang tinggal di atas penggelek jarak.
 4. Skru dan ketatkan nat.
 5. Ulangi proses pada penggelek jarak kedua.

ARAHAN

Tetapkan kedua-dua penggelek jarak ke ketinggian yang sama.

Tetapkan tarikan sisi berus

(Hanya untuk kepala pembersihan D 51)

Jika peranti tertarik ke satu belah semasa pembersihan, perkara ini boleh dibetulkan dengan melaraskan kecondongan berus.

ARAHAN

Selepas menukarkan berus/pad, tarikan sisi mungkin perlu ditetapkan semula.

1. Laraskan butang putar kecondongan berus sehingga peranti bergerak lurus ke depan.

Ilustrasi M

- ① Butang putar kecondongan berus

Hidupkan peranti

1. Tetapkan suis kunci ke "1".
Papan menunjukkan dalam urutan:
 - Tempoh hingga khidmat pelanggan seterusnya
 - Versi perisian, panel kawalan
 - Status pengecasan bateri dan bilangan jam operasi

Memacu

ARAHAN

Peranti direka bentuk sedemikian supaya kepala pembersihan menjulur ke kanan. Ini membolehkan kerja yang teliti dan berdekatan dengan sisi.

1. Masukkan Intelligent Key.
2. Putar tuil penurunan batang penyedut ke atas.
3. Gerakkan pedal untuk menaikkan/menurunkan kepala pembersihan ke bawah dan kunci pada bahagian kanan.
4. Tetapkan suis program kepada mana-mana program.

△ BERHATI-HATI

Risiko kerosakan semasa memacu peranti

Peranti tidak boleh dipacu dengan kepala berus yang diangkat kerana ini boleh menyebabkan kerosakan atau pemusnahan unit pembersihan.

Tutup kepala berus sebelum dipunggah atau dipacu.

5. Pacu peranti.
 - a Tekan tuil pemanduan ke hadapan.
Peranti dipacu ke hadapan.
 - b Tekan tuil pemanduan ke belakang.
Peranti dipacu ke belakang.

ARAHAN

Peranti hanya bergerak apabila tuil pemanduan bergerak kira-kira 5°.

6. Lepaskan tuil pemanduan.
Peranti berhenti.

Membersih

PERHATIAN

Risiko kerosakan

Jika peranti beroperasi terlalu lama di satu tempat, penutup lantai boleh rosak.

Jangan kendalikan peranti di tempat tersebut.

1. Masukkan Intelligent Key.
2. Tetapkan suis program kepada program pembersihan yang diingini.
3. Putar tuil penurunan batang penyedut ke bawah.
4. Tekan pedal untuk menaikkan/menurunkan kepala pembersihan ke bawah, gerakkan ke kiri dan biarkan bergerak ke atas.
5. Tekan tuil pemanduan ke hadapan dan pandu di atas permukaan yang akan dibersihkan.

ARAHAN

Jika tangki air kotor penuh, apungan menutup bukaan sedutan dan turbin sedutan berjalan pada kelajuan yang meningkat.

Dalam keadaan ini, matikan penyedutan dan pacu untuk mengosongkan tangki air kotor.

Tamatkan operasi

Tamatkan pembersihan

1. Putar butang tetapan jumlah air kepada "OFF" (bukan untuk model DOSE).
2. Lepaskan tuil pemanduan.
3. Tekan pedal untuk menaikkan/menurunkan kepala pembersihan ke bawah dan kunci pada bahagian kanan.
4. Teruskan untuk jarak yang pendek.
Baki air disedut.
5. Putar tuil penurunan batang penyedut ke atas.

Salir keluar air kotor

△ PERINGATAN

Pencemaran alam sekitar!

Pencemaran alam sekitar melalui pembuangan air kumbahan yang tidak betul.

Patuhi peraturan tempatan untuk rawatan air kumbahan.

1. Ambil hos aliran air kotor daripada pemegang dan turunkan di atas alat pengumpul yang sesuai.

Ilustrasi N

2. Picit atau bengkokkan hos saliran di tempat yang ditetapkan.
3. Buka penutup hos saliran.
4. Salir keluar air kotor. Kawal jumlah air dengan menekan atau memintal.
5. Bilas tangki air kotor dengan air bersih.

Sistem pembilasan tangki air kotor

1. Ambil hos saliran keluar air kotor daripada pemegang dan turunkan di atas alat pengumpul yang sesuai.
2. Buka penutup alat dos pada hos saliran keluar.
3. Buka penutup tangki air kotor.
4. Tarik keluar penutup fleksibel daripada sistem pembilasan.
5. Sambungkan hos air dengan sistem pembilasan.

Ilustrasi O

- ① Penutup
 - ② Penutup untuk pengudaraan tangki
 - ③ Sambungan air sistem pembilasan
6. Tutup penutup tangki air kotor.
 7. Buka saluran masuk air dan bilas tangki air kotor selama kira-kira 30 saat.
Ulangi proses pembilasan 2 -3 kali, jika perlu.
 8. Tutup saluran masuk air dan tanggalkan hos daripada peranti.
 9. Letakkan semula penutup fleksibel pada saluran masuk air sistem pembilasan.
 10. Tutup penutup tangki air kotor. Semasa berbuat demikian, tekan penutup untuk pengudaraan tangki supaya terdapat bukaan dan tangki air kotor boleh mengering.
 11. Tekan hos saliran keluar air kotor di dalam pemegang dan tutup penutup alat dos.

Salir keluar air tawar pada penutup

1. Buka penutup tangki air tawar.
2. Salir keluar air tawar.
3. Bersihkan penapis.
4. Letakkan penutup tangki air tawar.

Salir keluar air tawar di atas penunjuk tahap pengisian

1. Tanggalkan hos penunjuk tahap pengisian daripada pemegang dan putar ke bawah.
2. Letakkan semula hos.

Kosongkan bekas kotoran kasar

(Hanya untuk kepala pembersihan R)

1. Angkat dan tarik keluar bekas kotoran kasar.

Ilustrasi P

- ① Bekas kotoran kasar
2. Kosongkan bekas kotoran kasar dan bersihkan, jika perlu.
3. Masukkan semula bekas kotoran kasar.

Matikan peranti

1. Putar suis program ke kedudukan "0".
2. Tarik keluar Intelligent Key.
3. Tekan tuil untuk menaikkan/menurunkan kepala pembersihan ke bawah dan kunci pada bahagian kanan.
4. Putar tuil penurunan batang penyedut ke atas.
5. Pastikan peranti tidak bergerak.
6. Tutup penutup tangki air kotor. Dengan itu, tekan penutup untuk pengudaraan tangki dengan cara yang penutup terkunci dalam slot tangki air tawar supaya tangki air kotor boleh mengering.
7. Cas bateri jika perlu.

Pengangkutan

⚠ BAHAYA

Memacu pada kecondongan

Risiko kecederaan

Hanya kendalikan peranti untuk memuat dan memunggah pada kecondongan hingga nilai maksimum (lihat bab "Data Teknikal"). Pacu secara perlahan.

⚠ BERHATI-HATI

Mengabaikan berat

Risiko kecederaan dan kerosakan

Perhatikan berat peranti semasa pengangkutan.

Hanya muatkan peranti apabila tangki air kotor dan air tawar kosong.

Muatkan peranti hanya dengan bantuan orang lain atau gunakan pemacu.

1. Tekan pedal untuk menaikkan/menurunkan kepala pembersihan ke bawah dan kunci pada bahagian kanan.
2. Keluarkan berus untuk mengelakkan kerosakan.
3. Tanggalkan batang penyedut daripada peranti.
4. Semasa pengangkutan peranti di dalam kenderaan, kukuhkan peranti daripada meluncur dan mencondong dengan menggunakan tali pengikat mengikut garis panduan yang berkenaan.

Ilustrasi Q

Storage

⚠ BERHATI-HATI

Risk of injury or damage due to non-observance of the weight

Be aware of the weight of the device during storage.

PERHATIAN

Risk of damage due to frost!

Material damage

Empty fresh and waste water completely from the device. Water that is not completely drained can damage the device during freezing.

Always protect the device from frost: during operation, transport, and storage.

- This device may only be stored indoors.
- Fully -4.
- Fully charge the batteries at least every month during storage.

Penjagaan dan Penyelenggaraan

⚠ BAHAYA

Memulakan peranti secara tidak sengaja

Risiko kecederaan

Putar suis program ke kedudukan "0".

Tarik Intelligent Key sebelum semua kerja pada peranti.

Cabut palam pengecas.

- Salir keluar dan buang air kotor dan air tawar.

Pemeriksaan keselamatan/kontrak penyelenggaraan

Anda boleh bersetuju ke atas pemeriksaan keselamatan biasa atau mengikat perjanjian kontrak penyelenggaraan dengan agen anda. Sila dapatkan nasihat tentang ini.

Selang penyelenggaraan

Selepas setiap operasi

PERHATIAN

Risiko kerosakan!

Risiko kerosakan pada peranti disebabkan oleh pembersihan yang tidak betul.

Jangan sembur peranti dengan air dan gunakan mana-mana bahan pencuci yang agresif.

- Salir keluar air kotor.
- Bersihkan tangki air kotor dengan sistem pembilasan tangki air kotor.
- Keluarkan penapis kotoran kasar daripada tangki air kotor dan bersihkan penapis.
- Periksa penapis perlindungan turbin, tanggalkan dan bersihkan penapis jika perlu.
- Bersihkan bahagian luar alat dengan kain lembap yang direndam dalam larutan detergen lembut.
- Hanya kepala pembersihan R: Keluarkan bekas kotoran kasar dan kosongkan bekas.
- Hanya kepala pembersihan R: Bersihkan bar pengagihan air.
- Bersihkan bibir penyedut, periksa haus dan ganti jika perlu.
- Bersihkan bibir pengelap pada kepala pembersihan, periksa haus dan ganti jika perlu.
- Bersihkan berus, periksa haus dan ganti jika perlu.
- Tutup penutup tangki air kotor. Semasa berbuat demikian, tekan penutup untuk pengudaraan tangki supaya terdapat bukaan dan tangki air kotor boleh mengering.
- Cas bateri.

Bateri plumbum:

- Jika status pengecasan adalah kurang daripada 50%, cas bateri sepenuhnya dan tanpa gangguan.
- Jika status pengecasan melebihi 50%, hanya cas bateri jika masa operasi penuh diperlukan pada masa penggunaan seterusnya.

Bateri ion litium:

- Cas jika perlu.

Bulanan

- Kosongkan dan bilas tangki air tawar.
- Bersihkan penapis air tawar.
- Bersihkan apungan.
- Untuk peranti yang tidak beroperasi buat sementara waktu yang mempunyai bateri plumbum: Lakukan penyamaan cas bateri.
- Periksa pengoksidaan pada kutub bateri, tanggalkan jika perlu. Pastikan kabel sambungan terletak kukuh.
- Bersihkan kedap antara tangki air kotor dengan penutup dan periksa kebocoran, ganti jika perlu.
- Hanya kepala pembersihan R: Bersihkan lubang berus.
- Hanya kepala pembersihan R: Tarik keluar bar pengagihan air pada kepala pembersihan dan bersihkan saluran air.
- Untuk bateri plumbum yang bukan bebas penyelenggaraan, periksa ketumpatan asid sel.
- Jika lama tidak digunakan, matikan peranti dengan bateri dicas sepenuhnya. Cas bateri sepenuhnya sekurang-kurangnya sebulan sekali.

Tahunan

- Lakukan pemeriksaan wajib oleh perkhidmatan pelanggan.

Kerja penyelenggaraan

Bersihkan penapis kotoran kasar

1. Buka penutup tangki air kotor.

Ilustrasi R

- ① Penapis kotoran kasar
2. Tarik penapis kotoran kasar ke atas.
3. Bilas penapis kotoran kasar di bawah air yang mengalir.
4. Masukkan penapis kotoran kasar ke dalam tangki air kotor.

Bersihkan bar pengagihan air

1. Tekan tuil kunci ke kiri dan pada masa yang sama, tarik bar pengagihan air menjauhi kepala pembersihan.

Ilustrasi W

- ① Bar pengagihan air
- ② Tuil kunci
2. Tanggalkan bar pengagihan air daripada kepala pembersihan.
3. Bersihkan bar pengagihan air.
4. Ganti bahagian kiri bar di dalam kepala pembersihan.
5. Putar bar pengagihan air ke kepala pembersihan dan kunci pada bahagian kanan.

Bersihkan penapis air tawar

1. Salir keluar air tawar.
2. Buka penutup tangki air tawar.

Ilustrasi S

- ① Penapis air tawar
- ② Penutup tangki air tawar
3. Tarik keluar penapis air tawar dan bilas dengan air bersih.
4. Masukkan penapis air tawar.
5. Letakkan penutup tangki air tawar.

Balikkan atau gantikan bibir penyedut

Sekiranya bibir penyedut haus, ia mesti dibalikkan atau diganti. Bibir penyedut boleh dibalikkan sebanyak 3 kali sehingga keempat-empat bahagian tepi haus.

1. Keluarkan batang penyedut.
2. Buka skru pemegang bintang.

Ilustrasi T

- ① Pemegang bintang
- ② Tali pengikat
- ③ Bahagian dalam batang penyedut
- ④ Kunci tegangan
3. Tarik keluar bahagian dalam batang penyedut.
4. Buka kunci tegangan.
5. Tanggalkan tali pengikat.
6. Longgarkan bibir penyedut daripada bahagian dalam.

Ilustrasi U

- ① Bibir pengelap
- ② Bibir sokongan
- ③ Bahagian dalam batang penyedut
- ④ Tali pengikat
7. Tekan bibir penyedut yang dibalikkan atau yang baharu ke benjolan di bahagian dalam batang penyedut.
8. Letakkan tali pengikat.
9. Luncurkan bahagian dalam batang penyedut ke bahagian atas.
10. Skru dan ketatkan pemegang bintang.

Ganti berus cakera

ARAHAN

Ganti berus cakera apabila panjang bulu mencapai 10 mm.

1. Tekan tuil untuk menaikkan/menurunkan kepala pembersihan ke bawah dan kunci pada bahagian kanan.
2. Tekan pedal pertukaran berus ke bawah.
3. Tarik keluar berus cakera ke sisi di bawah kepala pembersihan.

4. Pegang berus cakera baharu di bawah kepala pembersihan, tekan ke atas dan kunci.

Ganti penggelek berus

ARAHAN

Ganti penggelek berus apabila panjang bulu mencapai 10 mm.

1. Tekan tuil untuk menaikkan/menurunkan kepala pembersihan ke bawah dan kunci pada bahagian kanan.
2. Tekan butang pertukaran berus.

Ilustrasi V

- ① Butang pertukaran berus
- ② Penutup bearing
- ③ Penggelek berus
3. Putar penutup bearing ke kanan.
4. Tarik keluar penggelek berus.
5. Letakkan penggelek berus depan yang baharu pada kedudukan bearing.
6. Letakkan penggelek berus belakang yang baharu pada kedudukan bearing.
7. Putar semula penutup bearing dan kunci.

Gantikan pad

Ilustrasi Y

- ① Rod tujuh bolt pengunci
- ② Pemegang
1. Tarik keluar bolt pengunci pada sisi rod tujuh dan pusingkan (2x).
2. Pegang kepala orbital dengan pemegang dan pusingkan kepala orbital ke atas sehingga berhenti.

ARAHAN

Kepala orbital dikunci pada kedudukan ini dengan ketat menggunakan bolt pengunci.

3. Keluarkan pad daripada plat pemandu secara perlahan-lahan.

Ilustrasi AA

- ① Kunci pusat
- ② Plat pemandu
4. Laraskan pad baharu pada kunci pusat.
5. Tekan pad rata pada plat pemandu.

Ilustrasi Z

- ① Gantungan bolt pengunci
6. Pegang kepala orbital pada pemegang, tarik keluar gantungan bolt pengunci, putar kepala orbital kembali ke kedudukan bekerja dan biarkan gantungan bolt pengunci meluncur semula ke kedudukan permulaan sambil diputar.
7. Kunci rod tujuh bolt pengunci ke dalam sesendal gelongsor dengan meletakkan kepala ke arah pemasangan kimpalan dan putarkan pemegang bolt pengunci (2x).

ARAHAN

Pastikan bolt pengunci dikunci sepenuhnya.

8. Tekan pemegang ke bawah hingga berhenti.

Gantikan plat pemandu dengan pad

Ilustrasi Y

- ① Rod tujuh bolt pengunci
- ② Pemegang
1. Tarik keluar bolt pengunci pada sisi rod tujuh dan pusingkan (2x).
2. Pegang kepala orbital dengan pemegang dan pusingkan kepala orbital ke atas sehingga berhenti.

ARAHAN

Kepala orbital dikunci pada kedudukan ini dengan ketat menggunakan bolt pengunci.

3. Keluarkan pad daripada plat pemandu secara perlahan-lahan.

Ilustrasi AA

- ① Plat pemandu
- ② Kunci pusat

4. Tanggalkan skru daripada plat pemandu dengan penyesuai aluminium (6x).
5. Tanggalkan skru pada kunci pusat (3x).
6. Gantikan plat pemandu dengan berus.
7. Skrukan pada plat pemandu dengan penyesuai aluminium (6x).

Ilustrasi Z

- ① Gantungan bolt pengunci

8. Pegang kepala orbital pada pemegang, tarik keluar gantungan bolt pengunci, putar kepala orbital kembali ke kedudukan bekerja dan biarkan gantungan bolt pengunci meluncur semula ke kedudukan permulaan sambil diputar.
9. Kunci rod tujuh bolt pengunci ke dalam sesendal gelongsor dengan meletakkan kepala ke arah pemasangan kimpalan dan putarkan pemegang bolt pengunci (2x).

ARAHAN

Pastikan bolt pengunci dikunci sepenuhnya.

10. Tekan pemegang ke bawah hingga berhenti.

Bantuan ketika gangguan

⚠ BAHAYA

Memulakan peranti secara tidak sengaja

Risiko kecederaan

Tetapkan suis program kepada "0" sebelum semua kerja pada peranti.

Tarik Intelligent Key sebelum semua kerja pada peranti.

Cabut palam pengecas.

- Salir keluar dan buang air kotor dan air tawar.
- Sekiranya berlaku kerosakan yang tidak boleh diselesaikan dengan bantuan jadual ini, hubungi perkhidmatan pelanggan.

Gangguan tanpa penunjuk pada paparan

Malfunction	Rectification
Peranti tidak dapat dihidupkan	<ol style="list-style-type: none"> 1. Masukkan Intelligent Key. 2. Tetapkan suis program kepada program yang diinginkan. 3. Kendalikan tuil pemanduan. 4. Periksa bateri, cas jika perlu. 5. Periksa sama ada kutub bateri disambungkan.
Jumlah air tidak mencukupi	<ol style="list-style-type: none"> 1. Periksa tahap pengisian air tawar, isi tangki jika perlu. 2. Tingkatkan jumlah air. <ol style="list-style-type: none"> a Model DOSE: Tetapkan jumlah air dengan menggunakan butang jumlah air pada panel kawalan. b Model lain: Tetapkan jumlah air menggunakan butang tetapan jumlah air. 3. Bersihkan penapis air tawar. 4. Kepala pembersihan R: Bersihkan bar pengagihan air. 5. Periksa sumbatan pada hos, bersihkan jika perlu.
Daya sedutan terlalu rendah	<ol style="list-style-type: none"> 1. Tetapkan suis program pada MOD NORMAL atau INTENSIF. 2. Tetapkan daya sedutan pada HIGH dalam aplikasi. 3. Matikan peranti dan salir keluar air kotor. 4. Periksa sama ada penutup pada hos saluran keluar air kotor ditutup. 5. Bersihkan kedap antara tangki air kotor dengan penutup dan periksa kebocoran, ganti jika perlu. 6. Periksa kekotoran pada penapis perlindungan turbin, bersihkan jika perlu. 7. Bersihkan bibir penyedut pada batang penyedut, balikkan atau ganti jika perlu. 8. Periksa sumbatan pada hos penyedut, bersihkan jika perlu. 9. Periksa kebocoran pada hos penyedut, ganti jika perlu. 10. Periksa tetapan batang penyedut. 11. Pegang tangki air kotor pada pegangan berlekuk dan putar dari sisi ke atas. <ol style="list-style-type: none"> a Periksa kedap pada turbin sedutan. b Periksa kedap pada saluran sedutan. <p>Ilustrasi X</p> <ol style="list-style-type: none"> ① Kedap saluran sedutan ② Kedap turbin sedutan
The cleaning results are unsatisfactory	<ol style="list-style-type: none"> 1. Reduce the driving speed. 2. Select a more intensive cleaning programme. 3. Increase the brush contact pressure. 4. Check the brushes for wear and tear and replace if necessary. 5. Check the brush for soiling and clean if necessary. 6. Check the suitability of the brush type and detergent used. 7. Check the water supply. 8. Increase the water quantity. 9. Use the two-step method: In the first pass clean without suction, in the second pass clean with suction.
Turbin sedutan berjalan pada kelajuan yang meningkat	<ol style="list-style-type: none"> 1. Salir keluar air kotor. 2. Bersihkan apungan. 3. Periksa penapis bulu halus, bersihkan jika perlu. 4. Periksa sumbatan pada hos penyedut, bersihkan jika perlu. 5. Periksa sumbatan pada batang penyedut, keluarkan sumbatan jika perlu
Berus tidak berputar	<ol style="list-style-type: none"> 1. Periksa sama ada benda asing menyekat berus, tanggalkan benda asing jika perlu. 2. Tetapkan suis program kepada program yang diinginkan. 3. Turunkan kepala pembersihan.

Malfunction	Rectification
Peranti bergetar semasa pembersihan	<ol style="list-style-type: none"> 1. Periksa sama ada berus dipasang dengan betul atau tidak. 2. Gunakan berus yang lebih lembut. 3. Ganti berus baharu.
Hanya model DOSE: Dos bahan pencuci tidak berfungsi	<ol style="list-style-type: none"> 1. Periksa bahan pencuci di dalam bekas bahan pencuci. 2. Tinggikan dos bahan pencuci. 3. Periksa sambungan hos bahan pencuci dengan bekas bahan pencuci. 4. Bersihkan penapis di dalam bekas bahan pencuci. 5. Periksa sumbatan pada injap sebelah di dalam hos ke kepala pembersihan. 6. Periksa kebocoran hos. 7. Periksa fungsi pam bahan pencuci.
Hos saluran keluar air kotor tersumbat	<ol style="list-style-type: none"> 1. Buka penutup alat dos pada hos saluran keluar. 2. Tarik keluar hos penyedut daripada batang penyedut dan tutup dengan menggunakan tangan. 3. Tetapkan suis program kepada program dengan sedutan. Sumbatan akan disedut daripada hos saluran keluar di dalam tangki air kotor.

Gangguan dengan penunjuk pada paparan

Malfunction	Cause	Rectification
KIK SISIP	Tiada Intelligent Key dimasukkan.	<ul style="list-style-type: none"> ● Masukkan Intelligent Key.
KIK SALAH	Intelligent Key yang dimasukkan tidak memberikan kebenaran untuk melaksanakan fungsi yang dipilih.	<ul style="list-style-type: none"> ● Gunakan Intelligent Key lain. ● Mungkin Intelligent Key yang digunakan telah diaktifkan (bergantung pada keadaan).
TIADA KEBENARAN	Intelligent Key yang dimasukkan tidak memberikan kebenaran untuk melaksanakan fungsi yang dipilih.	<ul style="list-style-type: none"> ● Gunakan Intelligent Key lain. ● Mungkin Intelligent Key yang digunakan telah diaktifkan (bergantung pada keadaan).
LEPASKAN SUIS GRIP!	Tuil pemanduan dikendalikan semasa peranti dihidupkan.	<ul style="list-style-type: none"> ● Lepaskan kedua-dua tuil pemanduan.
PARAS BATERI RENDAH	Bateri hampir kosong. Fungsi pembersihan peranti dimatikan secara automatik.	<ul style="list-style-type: none"> ● Pacu peranti ke stesen pengecasan dan cas bateri.
BATERI KOSONG	Bateri kosong. Fungsi pembersihan dan pemacu dimatikan.	<ul style="list-style-type: none"> ● Matikan peranti, tunggu sebentar dan hidupkan semula. Kemudian, pacu ke stesen pengecasan. Jika perlu, tolak ke stesen pengecasan dalam keadaan dimatikan. Cas bateri.
RALAT ALIRAN AIR	Injap air elektrik rosak.	<ul style="list-style-type: none"> ● Hubungi khidmat pelanggan.
MOTOR PEMACU LBH BBN	Penggunaan kuasa motor pemanduan terlalu tinggi.	<ul style="list-style-type: none"> ● Periksa benda asing pada pemacu. ● Pilih jalan dengan kecondongan yang sedikit. ● Matikan peranti, tunggu sebentar dan hidupkan semula peranti.
MOTOR PEMACU SEKAT	Motor pemanduan tersekat.	<ul style="list-style-type: none"> ● Periksa benda asing pada pemacu. ● Bicu setiap roda pemacu dan periksa sama ada roda boleh berputar atau tidak.

Data teknikal

		D 51	D 60	R 55	O 51
General					
Travel speed (max.)	km/h	6	6	6	6
Theoretical surface performance	m ² /h	3060	3600	3060	3060
Practical area performance	m ² /h	1380	1620	1490	1380
Waste water tank capacity	l	50	50	50	50
Coarse dirt container volume	l	-	-	3,5	-
Detergent tank volume (Option Dose)	l	3	3	3	3
Detergent dosing	%	0...3	0...3	0...3	0...3
Water dosing	l/min	0...2,5±0,2	0...2,6±0,2	0...2,6±0,2	0...2,5±0,2
Dimensions					
Length	mm	1375	1290	1284	1380
Width without suction bar	mm	542	542	542	542
Height	mm	1082	1082	1082	1082
Working Width	mm	510	600	550	510
Packaging dimensions l x w x h	mm	1505x770x1271	1505x770x1271	1505x770x1271	1505x770x1271
Tyres					
Front wheel, width	mm	50	50	50	50
Front wheel, diameter	mm	200	200	200	200
Rear wheel, width	mm	28	28	28	28
Rear wheel, diameter	mm	100	100	100	100

		D 51	D 60	R 55	O 51
Weight					
Approved total weight	kg	245	241	235	257
Net weight (transport weight)	kg	195	191	185	207
Brush pressure, max.	N (kg)	290 (29)	250 (25)	155 (15,5)	340 (34)
Brush contact pressure, max.	N / m ² (g / cm ²)	3,2 (32)	2,5 (25)	6,3 (63)	3,2 (32)
Device performance data					
Rated voltage	V	24	24	24	24
Nominal voltage, Li-Ion	V	25,6	25,6	25,6	25,6
Battery capacity	Ah (5 h)	76 / 80 / 105 / 115	76 / 80 / 105 / 115	76 / 80 / 105 / 115	76 / 80 / 105 / 115
Battery capacity, Li-Ion	Ah (5 h)	80 / 90	80 / 90	80 / 90	80 / 90
Mean power input	W	1300	1300	1350	1300
Driving motor power	W	130	130	130	130
Suction Turbine Power	W	250	250	250	250
Brush Drive Power	W	800	800	980	800
Protection type		IPX3	IPX3	IPX3	IPX3
Suction					
Suction Power, Airflow	l/s	21	21	21	21
Negative Pressure (max.)	kPa (mbar)	9,5 (95)	9,5 (95)	9,5 (95)	9,5 (95)
Cleaning Brushes					
Brush Diameter	mm	510	2 x 300	96	510
Brush length	mm	-	-	550	-
Brush rotation speed	1/min	140	150	965	140
Internal charger					
Rated voltage	V	100...240	100...240	100...240	100...240
Frequency	Hz	50-60	50-60	50-60	50-60
Current consumption	A	max 5	max 5	max 5	max 5
Charging time	h	max 14	max 14	max 14	max 14
Internal quick charger (lithium-ion version only)					
Rated voltage	V	100...240	100...240	100...240	100...240
Frequency	Hz	50-60	50-60	50-60	50-60
Current consumption	A	max 10	max 10	max 10	max 10
Charging time	h	max 2,5	max 2,5	max 2,5	max 2,5
Environmental conditions					
Permissible temperature range	°C	5...40	5...40	5...40	5...40
Water temperature max.	°C	50	50	50	50
Filling system water pressure	MPa (bar)	1(10)	1(10)	1(10)	1(10)
Waste water tank flushing system water pressure	MPa (bar)	1 (10)	1 (10)	1 (10)	1 (10)
Relative humidity	%	20...90	20...90	20...90	20...90
Incline					
Max. working area slope	%	2	2	2	2
Determined values according to EN 60335-2-72					
Hand-arm vibration value	m/s ²	0,2	0,2	0,2	1,8
Uncertainty K	m/s ²	0,2	0,2	0,2	0,2
Sound pressure level L _{pA} Eco mode	dB(A)	62	62	62	62
Sound pressure level L _{pA} Normal operation	dB(A)	65	65	65	65
Uncertainty K _{pA}	dB(A)	2	2	2	2
Sound power level L _{WA} + Uncertainty K _{WA} Normal operation	dB(A)	81	81	81	81

Tertakluk kepada pengubahsuaian teknikal.

Maklumat jaminan lanjut (jika tersedia) boleh didapati dalam laman web Kärcher tempatan anda di bawah "Downloads".

Jaminan

Di setiap negara, syarat jaminan yang dikeluarkan oleh syarikat pemasaran kami adalah sah. Kami akan membetulkan sebarang kecacatan pada alat anda secara percuma dalam tempoh jaminan jika kesalahan bahan atau pembuatan ialah puncanya. Dalam tuntutan jaminan, sila hubungi peniaga anda atau pusat khidmat pelanggan sah yang terdekat dengan bukti pembelian. (Alamat lihat halaman belakang)

Declaration of Conformity (UK)

EU Declaration of Conformity

We hereby declare that the product named below complies with the relevant provisions of the directives and regulations listed. This declaration is invalidated by any changes made to the product that are not approved by us. The manufacturer shall bear sole responsibility for issuing of this declaration of conformity.

Product: Floor cleaner

Type: 1.533-xxx

Directives and Regulations

2006/42/EC (+2009/127/EC)

2011/65/EU

2014/30/EU

2014/53/EU (TCU)

Harmonised standards used

EN 60335-1

EN 60335-2-29

EN 60335-2-72

EN 62311: 2008

EN 55012: 2007 + A1: 2009

EN 61000-6-3: 2007 + A1:2011

EN IEC 61000-6-2: 2005

EN IEC 63000: 2018

EN 18031-1:2024

TCU

EN 301 511 V12.5.1

EN 300 440 V2.1.1

EN 300 328 V2.2.2

EN 300 330 V2.1.1

National standards used

-

Name and address

Documentation supervisor:

S. Reiser

Alfred Kärcher SE & Co. KG

Alfred-Kärcher-Str. 28 - 40

71364 Winnenden (Germany)

Tel.: +49 7195 14-0

Fax: +49 7195 14-2212



H. Jenner

Chairman of the Board of Management



S. Reiser

Manager Regulatory Affairs & Certification

Winnenden, 2021/07/01

The undersigned act on behalf of and with the authority of the Board of Directors.

Alfred Kärcher SE & Co. KG

Alfred-Kärcher-Str. 28 - 40

71364 Winnenden (Germany)

Ph.: +49 7195 14-0

Fax: +49 7195 14-2212

CW Declaration of Conformity

We hereby declare that the product named below complies with the relevant provisions of the directives and regulations listed.

This declaration is invalidated by any changes made to the product that are not approved by us. The manufacturer shall bear sole responsibility for issuing of this declaration of conformity.

Product: Floor cleaner

Type: 1.533-xxx

Directives and Regulations

S.I. 2008/1597 (as amended)

S.I. 2012/3032 (as amended)

S.I. 2016/1091 (as amended)

S.I. 2017/1206 (as amended) (TCU)

Designated standards used

EN 60335-1

EN 60335-2-29

EN 60335-2-72

EN 62311: 2008

EN 55012: 2007 + A1: 2009

EN 61000-6-3: 2007 + A1:2011

EN IEC 61000-6-2: 2005

EN IEC 63000: 2018

EN 18031-1:2024

TCU

EN 301 511 V12.5.1

EN 300 440 V2.1.1

EN 300 328 V2.2.2

EN 300 330 V2.1.1

National standards used

-

Name and address

Documentation supervisor:

S. Reiser

Alfred Kärcher SE & Co. KG

Alfred-Kärcher-Str. 28 - 40

71364 Winnenden (Germany)

Tel.: +49 7195 14-0

Fax: +49 7195 14-2212



H. Jenner

Chairman of the Board of Management



S. Reiser

Manager Regulatory Affairs & Certification

Winnenden, 2021/07/01

The undersigned act on behalf of and with the authority of the Board of Directors.

Alfred Kärcher SE & Co. KG

Alfred-Kärcher-Str. 28 - 40

71364 Winnenden (Germany)

Ph.: +49 7195 14-0

Fax: +49 7195 14-2212

Designated standards used

EN 60335-1
 EN 60335-2-29
 EN 60335-2-72
 EN 62311: 2008
 EN 55012: 2007 + A1: 2009
 EN 61000-6-3: 2007 + A1:2011
 EN IEC 61000-6-2: 2005
 EN IEC 63000: 2018
 EN 18031-1:2024

TCU

EN 301 511 V12.5.1
 EN 300 440 V2.1.1
 EN 300 328 V2.2.2
 EN 300 330 V2.1.1

National standards used

-

Name and address

:Documentation supervisor
 S. Reiser
 Alfred Kärcher SE & Co. KG
 Alfred-Kärcher-Str. 28 - 40
 Winnenden (Germany) 71364
 Tel.: +49 7195 14-0
 Fax: +49 7195 14-2212

H. Jenner

Chairman of the Board of Management

S. Reiser

Manager Regulatory Affairs & Certification

Winnenden, 2021/07/01

The undersigned act on behalf of and with the authority of the
 .Board of Directors
 Alfred Kärcher SE & Co. KG
 Alfred-Kärcher-Str. 28 - 40
 Winnenden (Germany) 71364
 Ph.: +49 7195 14-0
 Fax: +49 7195 14-2212

Declaration of Conformity (UK)

EU Declaration of Conformity

We hereby declare that the product named below complies with
 .the relevant provisions of the directives and regulations listed
 This declaration is invalidated by any changes made to the
 product that are not approved by us. The manufacturer shall bear
 .sole responsibility for issuing of this declaration of conformity

Product: Floor cleaner
 Type: 1.533-xxx

Directives and Regulations

EC (+2009/127/EC)/2006/42
 EU/2011/65
 EU/2014/30
 EU (TCU)/2014/53

Harmonised standards used

EN 60335-1
 EN 60335-2-29
 EN 60335-2-72
 EN 62311: 2008
 EN 55012: 2007 + A1: 2009
 EN 61000-6-3: 2007 + A1:2011
 EN IEC 61000-6-2: 2005
 EN IEC 63000: 2018
 EN 18031-1:2024

TCU

EN 301 511 V12.5.1
 EN 300 440 V2.1.1
 EN 300 328 V2.2.2
 EN 300 330 V2.1.1

National standards used

-

Name and address

:Documentation supervisor
 S. Reiser
 Alfred Kärcher SE & Co. KG
 Alfred-Kärcher-Str. 28 - 40
 Winnenden (Germany) 71364
 Tel.: +49 7195 14-0
 Fax: +49 7195 14-2212

H. Jenner

Chairman of the Board of Management

S. Reiser

Manager Regulatory Affairs & Certification

Winnenden, 2021/07/01

The undersigned act on behalf of and with the authority of the
 .Board of Directors
 Alfred Kärcher SE & Co. KG
 Alfred-Kärcher-Str. 28 - 40
 Winnenden (Germany) 71364
 Ph.: +49 7195 14-0
 Fax: +49 7195 14-2212

CW Declaration of Conformity

We hereby declare that the product named below complies with
 .the relevant provisions of the directives and regulations listed
 This declaration is invalidated by any changes made to the
 product that are not approved by us. The manufacturer shall bear
 .sole responsibility for issuing of this declaration of conformity

Product: Floor cleaner
 Type: 1.533-xxx

Directives and Regulations

S.I. 2008/1597 (as amended)
 S.I. 2012/3032 (as amended)
 S.I. 2016/1091 (as amended)
 S.I. 2017/1206 (as amended) (TCU)

O 51	R 55	D 60	D 51		
شفط					
21	21	21	21	l/s	قوة الشفط، كمية الهواء
(95) 9,5	(95) 9,5	(95) 9,5	(95) 9,5	kPa (mbar)	ضغط خوائي (أقصى)
فراشي التنظيف					
510	96	x 300 2	510	mm	قطر الفرشاة
-	550	-	-	mm	طول الفرشاة
140	965	150	140	min/1	سرعة الفرشاة
جهاز شحن داخلي					
240...100	240...100	240...100	240...100	V	جهد إسمي
50-60	50-60	50-60	50-60	Hz	التردد
max 5	max 5	max 5	max 5	A	تيار الشحن
max 14	max 14	max 14	max 14	h	وقت الشحن
شاحن داخلي سريع (مع إصدار الليثيوم والأيون فقط)					
240...100	240...100	240...100	240...100	V	جهد إسمي
50-60	50-60	50-60	50-60	Hz	التردد
max 10	max 10	max 10	max 10	A	تيار الشحن
max 2,5	max 2,5	max 2,5	max 2,5	h	وقت الشحن
الظروف المحيطة					
40...5	40...5	40...5	40...5	C°	نطاق درجة الحرارة المسموح
50	50	50	50	C°	درجة حرارة الماء القصوى
(10)1	(10)1	(10)1	(10)1	MPa (bar)	نظام ملء ضغط الماء
(10) 1	(10) 1	(10) 1	(10) 1	MPa (bar)	نظام شطف خزان المياه المتسخة بضغط الماء
90...20	90...20	90...20	90...20	%	رطوبة نسبية
الصعود					
2	2	2	2	%	ارتفاع نطاق العمل الأقصى
القيم المسجلة وفقاً للمواصفة EN 60335-2-72					
1,8	0,2	0,2	0,2	m/s ²	القيمة الاهتزازية لليد والذراع
0,2	0,2	0,2	0,2	m/s ²	K قيمة الشك
62	62	62	62	dB(A)	التشغيل الاقتصادي لمستوى ضغط الصوت L _{PA}
65	65	65	65	dB(A)	التشغيل العادي لمستوى ضغط الصوت L _{PA}
2	2	2	2	dB(A)	قيمة الشك K _{PA}
81	81	81	81	dB(A)	التشغيل العادي لمستوى قوة الصوت L _{WA} + K _{WA} غير محدد

نحتفظ بالحق في إدخال تعديلات فنية.

الضمان

يسري في كل دولة شروط الضمان التي تضعها شركة التسويق المتخصصة التابعة لنا. نحن نتولى إصلاح الأخطاء التي قد تطرأ على جهازك خلال فترة الضمان بدون مقابل، عندما يكون سبب هذه الأعطال ناجم عن عيب في المواد المستخدمة أو في عملية التصنيع. في حالة استحقاق الضمان، توجه من فضلك بقسيمة الشراء إلى أقرب موزع أو مركز خدمة عملاء معتمد (العنوان على الصفحة الخلفية)

يمكن العثور على المزيد من المعلومات حول الضمان (إن وجدت) في قسم الخدمة على موقع Kärcher المحلي تحت عنوان "التنزيلات".

ظهور الأعطال مع بيان في الشاشة

حل المشكلة	السبب	الأعطال
● أدخل المفتاح الذكي.	لا يوجد مفتاح ذكي مدخل.	إدخال KIK
● استخدم مفتاحا ذكيا آخر. ● إذا لزم الأمر، قم بإتاحة المفتاح الذكي المستخدم (حسب الحالة).	المفتاح الذكي المركب لا يخولك لتنفيذ الوظيفة المحددة.	KIK خاطئ
● استخدم مفتاحا ذكيا آخر. ● إذا لزم الأمر، قم بإتاحة المفتاح الذكي المستخدم (حسب الحالة).	المفتاح الذكي المركب لا يخولك لتنفيذ الوظيفة المحددة.	لا يوجد تصريح
● حرر كلا ذراعي التحريك.	عند تشغيل الجهاز، يتم تشغيل ذراع التحريك.	تحرير مفتاح المقبض
● قم بتحريك الجهاز إلى محطة الشحن وإشحن البطارية.	البطارية فارغة تقريبا. يتم إيقاف وظائف التنظيف بالجهاز تلقائيا.	مستوى البطارية منخفض
● قم بإيقاف الجهاز وانتظر وقتا قصيرا وأعد تشغيله. توجه إلى محطة الشحن. إذا لزم الأمر، قم بدفع الجهاز إلى محطة الشحن عند الإيقاف. شحن البطارية.	البطارية فارغة. يتم إيقاف وظائف التنظيف ومحرك الدفع.	البطارية فارغة
● أبلغ خدمة العملاء.	صمام المياه الكهربائي معيب.	تعطل تدفق الماء
● افحص محرك الدفع من حيث وجود أجسام غريبة. ● ابحث عن طريق أقل صعودا. ● قم بإيقاف الجهاز، وانتظر لفترة وجيزة، ثم أعد تشغيل الجهاز.	الاستهلاك الحالي لمحرك الدفع مرتفع للغاية.	فرط تحميل محرك دفع
● افحص محرك الدفع من حيث وجود أجسام غريبة. ● ارفع كل عجلة دفع على حدة وتحقق مما إذا كان يمكن تدويرها.	يتم إعاقة محرك الدفع.	محرك الدفع مُعاق

البيانات الفنية

O 51	R 55	D 60	D 51		
نقاط عامة					
6	6	6	6	km/h	سرعة السير (القصوى)
3060	3060	3600	3060	m ² /h	قدرة الأسطح نظريا
1380	1490	1620	1380	m ² /h	قدرة تنظيف الأسطح عمليا
50	50	50	50	l	حجم خزان المياه المتسخة
-	3,5	-	-	l	حجم خزان الأوساخ الخشنة
3	3	3	3	l	حجم خزان مواد التنظيف (خيار جرعة)
3...0	3...0	3...0	3...0	%	تعبير جرعات مواد التنظيف
2,5±0,2...0	2,6±0,2...0	2,6±0,2...0	2,5±0,2...0	l/min	تعبير جرعة الماء
الأبعاد					
1380	1284	1290	1375	mm	الطول
542	542	542	542	mm	العرض بدون قضيب الشفط
1082	1082	1082	1082	mm	الارتفاع
510	550	600	510	mm	عرض العمل
1505x770x1271	1505x770x1271	1505x770x1271	1505x770x1271	mm	ابعاد التغليف l×w×h
الإطارات					
50	50	50	50	mm	العجلة الأمامية، العرض
200	200	200	200	mm	العجلة الأمامية، القطر
28	28	28	28	mm	العجلة الخلفية، العرض
100	100	100	100	mm	العجلة الخلفية، القطر
الوزن					
257	235	241	245	kg	الوزن الإجمالي المسموح
207	185	191	195	kg	الوزن الفارغ (وزن الحمل)
(34) 340	(15,5) 155	(25) 250	(29) 290	N (kg)	قوة ضغط الفرشاة، كحد أقصى.
(32) 3,2	(63) 6,3	(25) 2,5	(32) 3,2	نيوتن/م ² (غ/سم ²)	ضغط تلامس الفرشاة، كحد أقصى.
أداء الجهاز					
24	24	24	24	V	جهد إسمى
25,6	25,6	25,6	25,6	V	الجهد الاسمي، أيونات الليثيوم
/ 105 / 80 / 76	/ 105 / 80 / 76	/ 105 / 80 / 76	/ 105 / 80 / 76	Ah (5 h)	سعة البطارية
115	115	115	115		
90 / 80	90 / 80	90 / 80	90 / 80	Ah (5 h)	سعة البطارية، أيونات الليثيوم
1300	1350	1300	1300	W	متوسط استهلاك القدرة
130	130	130	130	W	قوة محرك السير
250	250	250	250	W	قوة توربين الشفط
800	980	800	800	W	قوة محرك الفرشاة
IPX3	IPX3	IPX3	IPX3		نوع الحماية

المساعدة في حالة حدوث أعطال

- تصريف المياه المتسخة والمياه النقية والتخلص منها.
- عند حدوث أخطاء والتي لا يمكن أن يتم معالجتها بمساعدة هذا الجدول، يجب الاتصال بخدمة العملاء.

⚠ خطر

تشغيل الجهاز بغير قصد.

خطر الإصابة

قبل العمل على الجهاز، اضبط مفتاح البرنامج على "0".
اسحب المفتاح الذكي قبل إجراء أي أعمال على الجهاز.
اسحب قابس الشبكة بجهاز الشحن.

أخطاء بدون بيان

الأعطال	حل المشكلة
يتعذر تشغيل الجهاز	<ol style="list-style-type: none"> 1. إدخال المفتاح الذكي. 2. ضبط مفتاح البرنامج على البرنامج المرغوب. 3. قم بتشغيل ذراع التحريك. 4. فحص البطارية وإذا لزم الأمر شحنها. 5. التحقق من أن أقطاب البطارية موصلة.
كمية المياه غير كافية	<ol style="list-style-type: none"> 1. التحقق من مستوى ملء المياه النقية وإذا لزم الأمر ملء الخزان. 2. قم بزيادة كمية المياه. 3. a الطراز DOSE: اضبط كمية المياه باستخدام زر كمية المياه الموجود بلوحة التحكم. 3. b الطرازات الأخرى: اضبط كمية المياه عن طريق مفتاح التنظيم لكمية المياه. 3. تنظيف فلتر المياه النقية. 4. رأس التنظيف R: قم بتنظيف عمود توزيع المياه. 5. التحقق من عدم انسداد الخراطيم وإذا لزم الأمر ينبغي تنظيفها.
قوة الشفط منخفضة للغاية	<ol style="list-style-type: none"> 1. اضبط مفتاح البرنامج على الوضع العادي أو المكثف. 2. اضبط قوة الشفط في التطبيق على HIGH. 3. إيقاف الجهاز وتصريف المياه المتسخة. 4. التحقق من أن الغطاء بخرطوم تصريف المياه المتسخة مغلق. 5. تنظيف عناصر الإحكام بين خزان المياه المتسخة والغطاء والتحقق من إحكامها واستبدالها إذا لزم الأمر. 6. التحقق من مصفاة حماية التوربينات وإذا لزم الأمر تنظيفها. 7. تنظيف حواف الشفط بكمرة الشفط وإذا لزم الأمر قلبها أو استبدالها. 8. التحقق من عدم انسداد خرطوم الشفط وإذا لزم الأمر تنظيفه. 9. التحقق من إحكام خرطوم الشفط وإذا لزم الأمر استبداله. 10. التحقق من ضبط كمرة الشفط. 11. أمسك خزان المياه المتسخة عند تجويف المسك وقم بتحريكه جانبياً لأعلى. a تحقق من جوان توربينات الشفط. b تحقق من جوان قناة الشفط. <p>صورة إيضاحية X</p> <ol style="list-style-type: none"> ① جوان قناة الشفط ② جوان توربينات الشفط
نتائج التنظيف غير كافية	<ol style="list-style-type: none"> 1. تخفيض السرعة. 2. اختر برنامج تنظيف أكثر كثافة. 3. زيادة قوة ضغط الفرشاة. 4. افحص الفرشاة من حيث وجود تآكل، وإذا لزم الأمر استبدالها. 5. افحص الفرشاة من حيث وجود أوساخ، وإذا لزم الأمر تنظيفها. 6. التحقق من ملائمة نوع الفرشاة ومواد التنظيف. 7. افحص مدخل المياه. 8. قم بزيادة كمية المياه. 9. استخدم طريقة الخطوتين: في تنظيف الممر الأول بدون شفط، في تنظيف الممر الثاني مع الشفط.
توربين الشفط يدور بسرعة مرتفعة	<ol style="list-style-type: none"> 1. تصريف المياه المتسخة. 2. تنظيف العوامة. 3. فحص مصفاة الوبر وإذا لزم الأمر تنظيفها. 4. التحقق من عدم انسداد خرطوم الشفط وإذا لزم الأمر تنظيفه. 5. التحقق من عدم انسداد كمرة الشفط والتخلص من الانسداد إذا لزم الأمر.
الفرشات لا تدور	<ol style="list-style-type: none"> 1. التحقق ما إذا كان جسم غريب قد أعاق الفرشاة ويجب إزالته إذا لزم الأمر. 2. ضبط مفتاح البرنامج على البرنامج المرغوب. 3. أخفض رأس التنظيف.
الجهاز يهتز أثناء التنظيف	<ol style="list-style-type: none"> 1. تحقق مما إذا كانت الفرشاة (الفرشات) مركبة بشكل صحيح. 2. استخدام فرشاة أكثر ليونة. 3. قم بتغيير الفرشاة.
طراز DOSE فقط: معايرة مواد التنظيف لا تعمل	<ol style="list-style-type: none"> 1. تحقق من مستوى مواد التنظيف في علبة مواد التنظيف. 2. قم بزيادة جرعة مواد التنظيف. 3. تحقق من اتصال خرطوم مواد التنظيف مع علبة مواد التنظيف. 4. قم بتنظيف الفلتر بعلبة مواد التنظيف. 5. تحقق من الصمام اللارجوعي في الخرطوم إلى رأس التنظيف بحثاً عن الانسداد. 6. افحص الخراطيم من حيث الإحكام ضد التسريب. 7. تحقق من مصفحة مواد التنظيف للتأكد من فعاليتها.
انسداد خرطوم تصريف المياه المتسخة	<ol style="list-style-type: none"> 1. افتح غطاء تجهيزة الجرعات بخرطوم التصريف. 2. قم بإزالة خرطوم الشفط من فضيب الشفط وأغلقه باليد. 3. اضبط مفتاح البرنامج على برنامج مع الشفط. <p>يتم امتصاص الانسداد من خرطوم التصريف إلى خزان المياه المتسخة.</p>

صورة إيضاحية Y

- ① برغي قفل قضيب الدفع
- ② مقبض

1. اسحب قضيب الدفع على الجانب وقم بلفه (2x).
2. أمسك الرأس المداري بالمقبض اليدوي وقم بتدويره لأعلى حتى يتوقف.

إرشاد

- يتم تعشيق الرأس المداري في مكانه في هذا الوضع من خلال برغي القفل.
3. انزع الوسادة ببطء من قرص الدفع.

صورة إيضاحية AA

- ① قرص الدفع
- ② القفل المركزي

4. قم بفك البرغي من قرص الدفع باستخدام مهابئ الألومنيوم (6x).
5. فك البرغي الموجود في القفل المركزي (3x).
6. استبدل قرص الدفع بالفرشاة.
7. قم بفك قرص الدفع باستخدام مهابئ الألومنيوم (6x).

صورة إيضاحية Z

- ① دبوس قفل التعليق

8. أمسك الرأس المداري بالمقبض ، واسحب دبوس قفل التعليق ، وأرجح الرأس المداري مجدداً إلى وضع العمل واترك دبوس قفل التعليق ينزلق مجدداً إلى وضع البداية بشكل ملتو.
9. قم بلف برغي قفل قضيب الدفع في الجلبة المنزلة عن طريق وضع الرأس على المجموعة الملحومة وتدوير مقابض دبوس القفل (2x).

إرشاد

- تأكد من تعشيق برغي القفل بالكامل.
10. اضغط على المقبض اليدوي لأسفل حتى يتعشق.

- ① مقبض نجمي

- ② حزام ربط
- ③ الجزء الداخلي لكمرة الشفط
- ④ سداة شد
3. اسحب الجزء الداخلي لكمرة الشفط للخارج.
4. افتح سداة الشد.
5. إزالة حزام الربط.
6. قم بحل حواف الشفط من الجزء الداخلي.

صورة إيضاحية U

- ① شفة الممسحة
- ② شفة دعم
- ③ الجزء الداخلي لكمرة الشفط
- ④ حزام ربط
7. اضغط على حواف الشفط المقلوبة أو الجديدة على حلقات الجزء الداخلي لكمرة الشفط.
8. قم بتركيب حزام الربط.
9. قم بدفع الجزء الداخلي لكمرة الشفط في الجزء العلوي.
10. إعادة تركيب المقبض النجمي وإحكامه.

استبدال الفرشاة القرصية

إرشاد

- استبدال الفرشاة القرصية عندما يصل طول شعر الفرشاة إلى 10 مم.
1. ادفع ذراع رأس التنظيف للرفع/الخفض إلى أسفل وثبته على اليمين.
2. اضغط على دواسة تغيير الفرشاة لأسفل.
3. اسحب الفرشاة القرصية من الجانب أسفل رأس التنظيف للخارج.
4. وضع الفرشاة القرصية الجديدة أسفل رأس التنظيف والضغط عليه إلى أعلى ثم تثبيته.

استبدال بكرات الفرشاة

إرشاد

- استبدال بكرات الفرشاة عندما يصل طول شعر الفرشاة إلى 10 مم.
1. ادفع ذراع رأس التنظيف للرفع/الخفض إلى أسفل وثبته على اليمين.
2. اضغط زر تغيير الفرشاة.

صورة إيضاحية V

- ① زر تغيير الفرشاة
- ② غطاء المحمل
- ③ بكرة الفرشاة
3. قم بتحريك غطاء المحمل إلى اليمين.
4. اسحب بكرات الفرشاة للخارج.
5. ضع بكرة الفرشاة الأمامية الجديدة في نقاط المحمل.
6. ضع بكرة الفرشاة الخلفية الجديدة في نقاط المحمل.
7. قم بتدوير غطاء المحمل للخلف وثبته في مكانه.

استبدال الوسادة

صورة إيضاحية Y

- ① برغي قفل قضيب الدفع
- ② مقبض

1. اسحب قضيب الدفع على الجانب وقم بلفه (2x).
2. أمسك الرأس المداري بالمقبض اليدوي وقم بتدويره لأعلى حتى يتوقف.

إرشاد

- يتم تعشيق الرأس المداري في مكانه في هذا الوضع من خلال برغي القفل.
3. انزع الوسادة ببطء من قرص الدفع.

صورة إيضاحية AA

- ① القفل المركزي
- ② قرص الدفع

4. قم بمحاذاة الوسادة الجديدة مع القفل المركزي.
5. اضغط على الوسادة في قرص الدفع بشكل مسطح.

صورة إيضاحية Z

- ① دبوس قفل التعليق
6. أمسك الرأس المداري بالمقبض ، واسحب دبوس قفل التعليق ، وأرجح الرأس المداري مجدداً إلى وضع العمل واترك دبوس قفل التعليق ينزلق مجدداً إلى وضع البداية بشكل ملتو.
7. قم بلف برغي قفل قضيب الدفع في الجلبة المنزلة عن طريق وضع الرأس على المجموعة الملحومة وتدوير مقابض دبوس القفل (2x).

إرشاد

- تأكد من تعشيق برغي القفل بالكامل.
8. اضغط على المقبض اليدوي لأسفل حتى يتعشق.

النقل

⚠️ خطر

السير على المنحدرات

خطر الإصابة

قم باستخدام الجهاز للتحميل والتفريغ على الأماكن الصاعدة حتى القيمة القصوى فقط (انظر فصل "البيانات الفنية").

سير بطيء.

⚠️ تنويه

عند عدم مراعاة الوزن

خطر الإصابة وخطر التعرض لأضرار

عليك مراعاة وزن الجهاز عند عملية النقل.

قم بتحميل الجهاز فقط مع تفريغ خزان المياه المتسخة وخزان المياه النقية.

لا تقم بنقل الجهاز إلا بمساعدة شخص آخر أو باستخدام محرك السير.

1. ادفع دواسة رأس التنظيف للرفع/الخفض إلى أسفل وثبتها على اليمين.

2. قم بإزالة الفرشات لتجنب الأضرار.

3. قم بتفكيك قضيب الشفط من الجهاز.

4. عند الشحن في مركبات، يجب تأمين الجهاز ضد الانزلاق والانقلاب باستخدام حلقات ربط وفقاً لما تنص عليه المعايير السارية.

صورة إيضاحية Q

التخزين

⚠️ تنويه

خطر وقوع إصابة وضرر في حالة عدم مراعاة الوزن

احرص عند التخزين على مراعاة وزن الجهاز.

تنبيه

خطر حدوث أضرار بسبب الصقيع!

أضرار مادية

فَرِّغ المياه النقية والمتسخة من الجهاز بالكامل. قد تؤدي المياه التي لم يتم

تفريغها بالكامل إلى تضرر الجهاز عندما تتجمد.

وقر الحماية للجهاز من الصقيع دائماً: أثناء التشغيل والنقل والتخزين.

• يجب أن يتم تخزين هذا الجهاز في أماكن داخلية فقط.

• شحن البطاريات بالكامل قبل تخزينها لفترات طويلة.

• شحن البطاريات بالكامل مرة واحدة شهرياً على الأقل أثناء التخزين.

العناية والصيانة

⚠️ خطر

تشغيل الجهاز بغير قصد.

خطر الإصابة

أدر مفتاح البرنامج إلى الموضع "0".

اسحب المفتاح الذكي قبل إجراء أي أعمال على الجهاز.

اسحب قابس الشبكة بجهاز الشحن.

• تصريف المياه المتسخة والمياه النقية والتخلص منها.

فحص السلامة/عقد الصيانة

يمكنك الاتفاق مع أي تاجر على إجراء فحص تأمين دوري منتظم أو إبرام عقد

صيانة. يرجى طلب الاستشارة.

فترات الصيانة

بعد كل تشغيل

تنبيه

خطر التلف!

خطر تلف الجهاز بسبب التنظيف غير السليم.

لا ترش الجهاز بالماء ولا تستخدم المنظفات الآكلة.

• تصريف المياه المتسخة.

• قم بتنظيف خزان المياه المتسخة عن طريق خزان المياه المتسخة لنظام

الشفط.

• قم بإزالة مصفاة الأوساخ الخشنة من خزان المياه المتسخة وتنظيفها.

• تحقق من مصفاة حماية التوربينات، وقرم بإزالتها إذا لزم الأمر وتنظيفها.

• تنظيف الجهاز من الخارج بقطعة قماش رطبة مبللة بغسول لطيف.

• رأس تنظيف R فقط: إزالة حاوية الأوساخ الخشنة وإفراغها.

• رأس تنظيف R فقط: قم بتنظيف عمود توزيع المياه.

• تنظيف حواف الشفط وفحصها من حيث تعرضها للتآكل واستبدالها عند

اللزوم.

• قم بتنظيف شفاة الممسحة برأس التنظيف وفحصها من حيث تعرضها

للتآكل واستبدالها عند اللزوم.

• تنظيف الفرشات وفحصها من حيث تعرضها للتآكل واستبدالها عند اللزوم.

- أغلق غطاء خزان المياه المتسخة. وأثناء ذلك اضغط على غطاء تهوية الخزان بحيث تظل الفجوة مفتوحة ويمكن أن يجف خزان المياه المتسخة. اشحن البطارية.
- **بطارية الرصاص:**
- عندما يكون مستوى شحن البطارية أقل من 50%، يجب أن يتم شحن البطارية بالكامل ودون انقطاع.
- عندما يكون مستوى شحن البطارية أكثر من نسبة 50%، يجب أن لا يتم شحن البطارية إلا إذا كان الاستخدام المقبل بحاجة إلى مدة التشغيل بالكامل.
- **بطارية أيونات الليثيوم:**
- اشحن إذا لزم الأمر.

شهرياً

- قم بتفريغ خزان المياه النقية وشفطه.
- تنظيف فلتر المياه النقية.
- تنظيف العوامة.
- في حالة إيقاف الجهاز مؤقتاً مع بطارية الرصاص: إجراء شحن معادلة للبطارية.
- التحقق من عدم تأكسد أقطاب البطارية وتنظيفها بالفرشاة عند اللزوم. التأكد من ثبات كابل التوصيل بإحكام.
- تنظيف عناصر الإحكام بين خزان المياه المتسخة والغطاء والتحقق من سلامة إحكامها واستبدالها إذا لزم الأمر.
- رأس تنظيف R فقط: تنظيف نفق الفرشاة.
- رأس تنظيف R فقط: سحب شريط توزيع الماء الموجود على رأس التنظيف وتنظيف قناة المياه.
- بالنسبة للبطاريات الرصاص التي تحتاج إلى صيانة، التحقق من كثافة الحمض في الخلايا.
- عند عدم الاستخدام لفترة طويلة، يجب تخزين الجهاز عندما تكون البطارية مشحونة بشكل كامل. شحن البطارية مرة شهرياً بالكامل على الأقل.

سنوياً

- إجراء أعمال الفحص المنصوص عليها من قبل مركز خدمة العملاء.

أعمال الصيانة

تنظيف مصفاة الأوساخ الخشنة

1. فك غطاء خزان المياه المتسخة.

صورة إيضاحية R

① مصفاة الأوساخ الخشنة

2. شد مصفاة الأوساخ الخشنة إلى أعلى.

3. غسل مصفاة الأوساخ الخشنة تحت المياه الجارية.

4. تركيب مصفاة الأوساخ الخشنة في خزان المياه المتسخة.

تنظيف عمود توزيع المياه

1. اضغط على ذراع التثبيت إلى اليسار وفي نفس الوقت اسحب عمود توزيع المياه بعيداً عن رأس التنظيف.

صورة إيضاحية W

① عمود توزيع المياه

② ذراع التثبيت

2. قم بإزالة عمود توزيع المياه من رأس التنظيف.

3. قم بتنظيف عمود توزيع المياه.

4. أدخل الجانب الأيسر من العمود في رأس التنظيف.

5. قم بتدوير عمود توزيع المياه إلى رأس التنظيف وثبته في مكانه على الجانب الأيمن.

تنظيف فلتر المياه النقية

1. قم بتصريف المياه النقية.

2. فك سدادة خزان المياه النقية.

صورة إيضاحية S

① فلتر المياه النقية

② سدادة خزان المياه النقية

3. إخراج فلتر المياه النقية وغسله بالمياه الصافية.

4. تركيب فلتر المياه النقية.

5. تركيب سدادة خزان المياه النقية.

قلب حواف الشفط المتآكلة أو استبدالها

في حال كانت حواف الشفط متآكلة، يجب قلبها أو استبدالها. يمكن قلب حواف الشفط 3 مرات حتى تتآكل الحواف الأربعة.

1. إزالة كمرة الشفط.

2. فك وإخراج المقبض النجمي.

ضبط السحب الجانبي للفرشاة

(فقط مع رأس التنظيف D 51)

إذا سحب الجهاز إلى جانب واحد أثناء التنظيف، فيمكن علاج ذلك عن طريق ضبط ميل الفرشاة.

إرشاد

بعد تغيير الفرشاة/الوسادة، قد يكون من الضروري إعادة ضبط السحب الجانبي.

1. اضبط المفتاح الدوار لميل الفرشاة حتى يتحرك الجهاز إلى الأمام مباشرة.

صورة إيضاحية M

① الزر الدوار لميل الفرشاة

تشغيل الجهاز

1. وضع مفتاح التشغيل على الوضع "1".

تعرض الشاشة على التوالي:

- المدة المتبقية لخدمة العملاء القادمة
- إصدار البرنامج، لوحة التحكم
- حالة شحن البطارية و عدد ساعات التشغيل

التحريك

إرشاد

تم تصميم الجهاز بطريقة تبرز فيها رأس التنظيف على اليمين. وهذا يتيح العمل الواضح والقريب من الحافة.

1. إدخال المفتاح الذكي.
2. قم بتحريك ذراع خفض قضيب الشفط إلى أعلى.
3. قم بتحريك دواسة رأس التنظيف للرفع/الخفض إلى أسفل وثبتها على اليمين.
4. اضبط مفتاح البرنامج على أي برنامج.

تنويه

خطر حدوث ضرر عند تحريك الجهاز

لا تقم بتشغيل الجهاز بينما يكون رأس الفرشاة مطويًا لأعلى، فقد يتسبب ذلك في تضرر وحدة التنظيف أو تدميرها.

اطور رأس الفرشاة لأسفل قبل التفريغ أو التحرك.

5. قم بتحريك الجهاز.

a ادفع ذراع التحريك للأمام.

يتحرك الجهاز إلى الأمام.

b ادفع ذراع التحريك للخلف.

يتحرك الجهاز إلى الوراء.

إرشاد

يتحرك الجهاز فقط عندما يتم تحريك ذراع التحريك بحوالي 5°.

6. حرر ذراع التحريك.

الجهاز يتوقف.

التنظيف

تنبيه

خطر حدوث ضرر

إذا تم تشغيل الجهاز في مكان واحد لفترة طويلة جدًا، فقد تلف الأرضية. لا تستخدم الجهاز كثيرًا على نفس المنطقة.

1. إدخال المفتاح الذكي.
2. ضبط مفتاح البرنامج على برنامج التنظيف المرغوب.
3. قم بتحريك ذراع خفض قضيب الشفط إلى أسفل.
4. ادفع دواسة رأس التنظيف للرفع/الخفض إلى أسفل وحركها لليسار ودعها تتحرك لأعلى.
5. ادفع ذراع التحريك للأمام وتوجه إلى السطح المراد تنظيفه.

إرشاد

إذا كان خزان المياه المتسخة ممتلئًا، تغلق العوامة فتحة الشفط ويتم تشغيل توربينة الشفط بسرعة مرتفعة. في هذه الحالة، يجب رفع قضيب الشفط والتحرك لتفريغ خزان المياه المتسخة.

إيقاف التشغيل

إنهاء التنظيف

1. أدر زر التحكم في كمية المياه على "OFF" (ليس مع الطراز DOSE).
2. حرر ذراع التحريك.
3. ادفع دواسة رأس التنظيف للرفع/الخفض إلى أسفل وثبتها على اليمين.
4. السير مسافة قصيرة.
5. يتم شفط المياه المتبقية.
6. قم بتحريك ذراع خفض قضيب الشفط إلى أعلى.

تفريغ حاوية المياه المتسخة

تحذير

تلوث البيئة!

تلوث البيئة بسبب التخلص غير السليم في مياه الصرف الصحي.

عليك مراعاة اللوائح المحلية لمعالجة مياه الصرف الصحي.

1. سحب خرطوم التصريف من الحامل وخفضه عن طريق تجهيزه جمع مناسبة.

صورة إيضاحية N

2. اضغط أو اثني خرطوم التصريف عند النقطة المحددة.
3. افتح غطاء خرطوم التصريف.
4. تصريف المياه المتسخة. تنظي كمية المياه عن طريق الضغط أو الطي.
5. شطف خزان المياه المتسخة بمياه صافية.

خزان المياه المتسخة لنظام الشطف

1. سحب خرطوم تصريف المياه المتسخة من الحامل وخفضه عن طريق تجهيزه جمع مناسبة.
2. افتح غطاء تجهيز الجرعات بخرطوم التصريف.
3. افتح غطاء خزان المياه المتسخة.
4. قم بإزالة السدادة المرنة من نظام الشطف.
5. قم بتوصيل خرطوم المياه بنظام الشطف.

صورة إيضاحية O

- ① السدادة
- ② غطاء لتهوية الخزان
- ③ وصلة مياه نظام الشطف
6. أغلق غطاء خزان المياه المتسخة.
7. افتح مدخل المياه واشطف خزان المياه المتسخة لمدة 30 ثانية تقريبًا. إذا لزم الأمر، كرر عملية الشطف 2 - 3 مرات.
8. أغلق مدخل المياه وافصل الخرطوم عن الجهاز.
9. أعد تركيب السدادة المرنة بمدخل المياه لنظام الشطف.
10. أغلق غطاء خزان المياه المتسخة. اضغط على غطاء تهوية الخزان بحيث تظل الفجوة مفتوحة ويمكن أن يجف خزان المياه المتسخة.
11. ادفع خرطوم تصريف المياه المتسخة في الحامل وأغلق غطاء تجهيزه الجرعات.

تصريف المياه النقية من السدادة

1. افتح سدادة خزان المياه النقية.
2. قم بتصريف المياه النقية.
3. تنظيف الفلتر.
4. قم بتركيب سدادة خزان المياه النقية.

تصريف المياه النقية عبر مؤشر الملء

1. قم بإزالة خرطوم مؤشر الملء من الحامل وحركه لأسفل.
2. أعد توصيل الخرطوم.

تفريغ حاوية الأوساخ الخشنة

(بالنسبة لرأس التنظيف R فقط)

1. رفع حاوية الأوساخ الخشنة وسحبها للخارج.

صورة إيضاحية P

- ① حاوية الأوساخ الخشنة
2. قم بتفريغ حاوية الأوساخ الخشنة ونظفها إذا لزم الأمر.
3. أعد تركيب حاوية الأوساخ الخشنة إلى مكانها.

ركن الجهاز

1. قم بإدارة مفتاح التشغيل إلى الوضع "0".
2. إزالة المفتاح الذكي.
3. ادفع ذراع رأس التنظيف للرفع/الخفض إلى أسفل وثبته على اليمين.
4. قم بتحريك ذراع خفض قضيب الشفط إلى أعلى.
5. تأمين الجهاز ضد التحرك.
6. أغلق غطاء خزان المياه المتسخة. اضغط على غطاء تهوية الخزان بحيث يستقر في مكانه في خزان المياه النقية بحيث يمكن أن يجف خزان المياه المتسخة.
7. شحن البطارية إذا لزم الأمر.

صمام المياه اليدوي

تم تجهيز جهاز مزود بصمام مياه يدوي زر تحكم في جرعات المياه على يمين لوحة التحكم.

1. أدر زر التحكم في جرعات المياه على القيمة المرغوبة.

إرشاد

لا ينشط إمداد الفرشاة بالمياه إلا عند خفض رأس التنظيف وتشغيل ذراع التحريك.

صمام المياه الكهربائي

تم تجهيز جهاز مزود بصمام مياه كهربائي بزر جرعات المياه على لوحة التحكم. يمكن ضبط جرعات المياه بشكل منفصل لكل برنامج تنظيف.

1. أدخل المفتاح الذكي في لوحة التحكم.
2. اختر برنامج التنظيف المراد تعيينه باستخدام مفتاح البرنامج.
3. اضغط على زر جرعات المياه.
4. اضبط جرعات المياه المطلوبة باستخدام الزرين "+" و "-".
5. لتطبيق الإعداد، يتم الانتظار لمدة 3 ثوان أو الضغط على أحد الأزرار الأخرى.

إرشاد

لا ينشط إمداد الفرشاة بالمياه إلا عند خفض رأس التنظيف وتشغيل ذراع التحريك.

ضبط ميل قضيب الشفط

يجب أن يتم ضبط الميل بحيث أن يتم ضغط حواف الشفط لكمرة الشفط على الأرض بالتساوي على نفس الطول.

1. ضع الجهاز على سطح غير منحدر.
2. حدد برنامج "الشفط".
3. قم بتحريك الجهاز قليلاً إلى الأمام.
4. اقرأ ميزان الماء.

صورة إيضاحية K

1. برغى
2. صامولة
3. ميزان الماء
5. قم بحل الصامولة M 12، وأثناء ذلك أحكم تثبيت البرغى سداسي الرأس باستخدام مفتاح هلالى M 10.
6. اضبط البرغى بحيث يكون مؤشر ميزان الماء بين الخطين.
7. أحكم ربط الصامولة M 12، وأثناء ذلك أحكم تثبيت البرغى سداسي الرأس M 10 باستخدام مفتاح هلالى.
8. للتحقق من الإعداد الجديد، قم بتحريك الجهاز مع خفض قضيب الشفط في وضع الشفط لمسافة قصيرة إلى الأمام. وراقب ميزان الماء. إذا لزم الأمر، فكرر عملية الضبط.

ضبط الارتفاع

عن طريق تعديل الارتفاع يتم التأثير على انحناء حواف الشفط عند الاحتكاك بالأرض.

إرشاد

الإعداد الأساسي: 3 أقراص فوق كمرّة الشفط و 3 أقراص تحتها.
أرضية غير مستوية: 5 أقراص فوق كمرّة الشفط و 1 قرص تحتها.
أرضية ناعمة جداً: 1 قرص فوق كمرّة الشفط و 5 أقراص تحتها.

صورة إيضاحية L

1. صامولة
2. فلّكة
3. بكرة تباعد مع حامل
2. وضع العدد المطلوب من الأقراص بين كمرّة الشفط والأسطوانة الفاصلة.
3. وضع الفلّكات المتبقية فوق بكرة التباعد.
4. تركيب الصامولة وشدها بإحكام.
5. تكرار العملية على بكرة التباعد الثانية.

إرشاد

ضبط كلا الأسطوتان الفاصلتان على نفس الارتفاع.

مادة التنظيف	الاستخدام
CA 50 C RM 756	تنظيف محافظ على جميع الأرضيات المقاومة للماء
RM 746 RM 780	التنظيف الدوري باستخدام مكونات العناية
RM 69	التنظيف الدوري والتنظيف الأساسي للأرضيات الصناعية
RM 755	التنظيف الدوري للأرضيات اللامعة
RM 753	التنظيف الدوري والتنظيف الأساسي لأرضيات بلاط الخزف الحجري
RM 751	التنظيف الدوري والتنظيف الأساسي للأرضيات المقاومة للأحماض
RM 732	التنظيف والتطهير
RM 752	التنظيف الأساسي لجميع الأرضيات المقاومة للقلويات
RM 754	التنظيف الأساسي وإزالة الطلاء من الأرضيات الحساسة للقلويات

إضافة مواد التنظيف باستخدام جهاز الجرعات

طراز DOSE فقط:

تم إضافة المياه النقية إلى مادة التنظيف من خلال مرورها إلى رأس التنظيف بواسطة تجهيزة المعايرة.

1. ملء مواد التنظيف في وعاء مواد التنظيف.

إرشاد

يمكن إضافة 3% من مادة التنظيف كحد أقصى عن طريق تجهيزة المعايرة. في حال الرغبة بجرعة أعلى، فيجب إضافة مواد التنظيف إلى خزان المياه النقية.

تنبيه

خطر الانسداد

عند إضافة مادة التنظيف إلى خزان الماء النقي، يمكن أن تجف مادة التنظيف وتتصلب وتؤدي إلى انسداد تجهيزة المعايرة.

يجب بعد إضافة مواد التنظيف إلى خزان المياه النقية شطف الجهاز بالماء الصافي: اختر برنامج التنظيف باستخدام الماء، واضبط كمية الماء على أعلى قيمة، واضبط جرعة مواد التنظيف على 0.

إضافة مادة تنظيف بدون جهاز جرعات

1. إضافة مواد التنظيف في خزان المياه النقية.

إرشاد

يجتوي غطاء فتحة الملء على مقياس في الداخل ويمكن استخدامه لقياس كمية مواد التنظيف.

ضبط جرعة مواد التنظيف

مع طراز الجهاز DOSE، يتم إضافة مادة التنظيف إلى المياه النقية في مسار رأس التنظيف.

يمكن ضبط جرعة مواد التنظيف بشكل منفصل لكل برنامج تنظيف.

1. أدخل المفتاح الذكي في لوحة التحكم.
2. اختر برنامج التنظيف المراد تعيينه باستخدام مفتاح البرنامج.
3. اضغط على زر جرعات مواد التنظيف.
4. اضبط جرعة مواد التنظيف المطلوبة باستخدام الزرين "+" و "-".
5. لتطبيق الإعداد، يتم الانتظار لمدة 3 ثوان أو الضغط على أحد الأزرار الأخرى.

ضبط كمية المياه

1. اضبط كمية المياه حسب اتساح الأرضيات.

إرشاد

إجراء أولى محاولات التنظيف باستخدام كمية قليلة من المياه. زيادة كمية المياه تدريجياً حتى يتم الوصول لنتيجة التنظيف المرغوبة.

إرشاد

عندما يكون خزان المياه النقية فارغاً، يستمر رأس التنظيف بالعمل دون الإمداد بالسوائل.

بطاريات قليلة الصيانة (بطاريات رطبة)

⚠️ خطر

خطر التآكل بسبب تسرب الحمض!

املاً البطارية بالماء فقط عند تفريغها.
عند التعامل مع حمض البطارية، استخدم نظارات واقية واشطف أي بقع حمضية على الجلد أو الملابس على الفور بالماء.

تنبيه

خطر تلف البطاريات!

من خلال استخدام الماء مع بعض الإضافات، تفقد البطارية الضمان الممنوح.
استخدم المياه المقطرة أو منزوعة الأملاح فقط لاستكمال ملء البطاريات (EN 50272-3).

لا تستخدم إضافات خارجية أو محسنات.

1. إضافة المياه المقطرة ساعة قبل انتهاء عملية الشحن. يجب أثناء ذلك مراعاة مستوى الحمض وفقاً للعلامة على البطارية.
- في نهاية عملية الشحن يجب تفريغ غاز جميع الخلايا.

تشغيل الجهاز

1. أدخل المفتاح الذكي في لوحة التحكم.

2. أدر مفتاح البرنامج إلى برنامج تنظيف.

تُظهر الشاشة واحدة تلو الأخرى:

- شعار Kärcher
- الوقت اللازم للخدمة التالية بالساعات
- حالة البطارية وساعات التشغيل
- إصدار البرمجيات
- بيان التشغيل

صورة إيضاحية 1

- ① حالة شحن البطارية
 - ② جرعة المياه المضبوطة (فقط للأجهزة المزودة بصمام مياه كهربائي)
 - ③ السرعة المضبوطة
 - ④ جرعة مواد التنظيف المضبوطة (في طراز الجهاز DOSE فقط)
- الجهاز جاهز للتشغيل.

إقران الهاتف الذكي

يمكن استخدام التطبيق "Machine Connect" على هاتف ذكي متصل بالجهاز لإداء وظائف الجهاز المتقدمة:

- ضبط نوع رأس التنظيف
- ضبط الحد الأقصى لسرعة النقل
- إيقاف/تشغيل منفذ USB
- ضبط الوقت اللاحق لتشغيل الفرشاة (الفرشات)
- ضبط الوقت اللاحق للشفط
- تشغيل/إيقاف جرعات المياه المعتمدة على السرعة
- إدارة أذونات المفتاح الذكي الأصفر
- استعادة إعدادات المصنع

إرشاد

تعتمد الوظائف المتاحة على تصميم الجهاز.

1. امسح رمز الاستجابة السريعة على الجهاز باستخدام هاتفك الذكي.

صورة إيضاحية ل

- ① الكود
 - ② رمز البلوتوث®
2. قم بتثبيت وتشغيل التطبيق "Machine Connect" على هاتفك الذكي.
 3. أدخل المفتاح الذكي في لوحة التحكم.
 4. اضغط على الزرين "+" و "-" بلوحة التحكم في الجهاز في وقت واحد لمدة 3 ثوان.

إرشاد

أثناء عملية الإقران، يومض رمز البلوتوث® الموجود على لوحة التحكم.

5. اتبع إرشاداً التطبيق على الهاتف الذكي للإقران.

6. يتم شرح وظائف التطبيق على الهاتف الذكي.

إرشاد

عند إقران الهاتف الذكي بالجهاز، يضيء رمز البلوتوث باستمرار.

إرشاد

يمكن توصيل الهاتف الجوال بمنفذ USB الخاص بالجهاز لشحن البطارية.

طلبات الصيانة

بعد فترة معينة من التشغيل، تطالبك الشاشة بإجراء أعمال صيانة مختلفة:

الفاصل الزمني (بالساعات)	الطلب
10	التنظيف فلتير الشفط
20	التنظيف قضيب الشفط
50	التنظيف فلترة المياه
100	فحص تآكل الفرشاة
100	فحص شفة الشفط

1. قم بإجراء أعمال الصيانة المعروضة.

2. اضغط على أي زر في لوحة التحكم للتأكيد.

تتم إعادة ضبط الطلب وإعادة عرضه بعد انتهاء الفاصل الزمني.

التشغيل

⚠️ خطر

حالات خطيرة في التشغيل

خطر الإصابة

حرر ذراع التحريك عند الخطر.

فقدان الثبات

خطر الإصابة

قم بتشغيل الدواسة بقدم واحدة فقط لرفع/خفض رأس التنظيف. ابق ثابتاً وأمناً على الأرض بالقدم الأخرى.

ملء مواد الوقود

ملء المياه النقية

1. فتح سدادة خزان المياه النقية.

2. يجب ملء المياه النقية (60 درجة مئوية كحد أقصى) حتى الحافة السفلية من رقبة الفتحة.

إرشاد: يمكن أن يتم تثبيت خرطوم المياه النقية أثناء عملية الملء بحامل الخرطوم.

3. غلق سدادة خزان المياه النقية.

ملء المياه النقية بخرطوم الملء

1. اسحب خرطوم الملء من الجهاز.

2. قم بتوصيل نهاية خرطوم الملء بصنوبر.

3. قم بخلع سدادة خزان المياه النقية.

4. افتح مدخل المياه (درجة حرارة المياه القصوى 50 °م).

5. راقب مستوى خزان المياه النقية من خلال فتحة الملء.

6. أغلق مدخل المياه عندما يصل المستوى إلى الحافة السفلية لفوهة الملء.

7. تركيب سدادة خزان المياه النقية.

8. أفضل خرطوم الملء عن الصنوبر.

9. أدخل خزان المياه النقية في الجهاز.

ملء المياه النقية بنظام التعبئة

1. يجب توصيل خرطوم المياه بوصلة نظام التعبئة (درجة حرارة الماء القصوى 50 درجة مئوية).

2. فتح إمداد المياه.

3. يجب مراقبة الجهاز، سيقوم نظام التعبئة الأوتوماتيكي بقطع إمداد المياه عند امتلاء خزان المياه النقية.

4. غلق إمداد المياه.

5. إزالة خرطوم المياه.

إرشادات حول مواد التنظيف

تنبيه

خطر حدوث ضرر عند استخدام مادة تنظيف وعناية غير مناسبة!

أضرار مادية

لا تستخدم سوى منتجات التنظيف والعناية الموصى بها من قبل Kärcher. إذا

تم استخدام منتجات تنظيف وعناية غير مناسبة، فقد يتلف الجهاز وكذلك

الأرضيات والأسطح.

يجب مراعاة نشرات بيانات السلامة الخاصة بمواد التنظيف والعناية.

بأي حال من الأحوال، لا يُسمح باستخدام منتجات التنظيف والعناية القابلة

للاشتعال أو المكونة للرغوة الشديدة أو التي تحتوي على مذيبات أو حمض

الهيدروكلوريك أو حمض الهيدروفلوريك.

بطاريات أيونات الليثيوم:

الشرح	رقم الطلب
80 أمبير ساعة، 25.6 فولت	6.654-454.0
90 أمبير ساعة، 25.6 فولت	6.654-558.0

الجهاز يحتاج إلى 1 بطارية.

أبعاد البطارية القصوى

الطول	العرض	الارتفاع
350	355	290

تركيب وتوصيل البطارية

إرشاد

مع طراز جهاز بطارية أيونات الليثيوم، يتم تركيب البطارية بشكل مسبق وتوصيلها.

⚠️ خطر

خطر حدوث حريق أو انفجار!

لا تضع الأدوات أو العناصر المشابهة على البطارية. خطر حدوث دائرة قصر أو انفجار.

يتعين بشدة تجنب الدخان وألسنة اللهب المكشوف.

يتعين تهوية غرف شحن البطاريات جيدا حيث ينبعث الغاز شديد الانفجار أثناء الشحن.

⚠️ تحذير

خطر الإصابة بسبب انقلاب الجهاز!

يمكن أن ينقلب الجهاز عند فك وتركيب البطاريات.

احرص عند فك وتركيب البطاريات على وضع آمن للجهاز.

تنبيه

خطر تلف إلكترونيات التحكم!

يمكن تدمير إلكترونيات التحكم عن طريق عكس قطبية وصلات البطارية.

احرص عند توصيل البطارية على الأقطاب الصحيحة.

⚠️ تحذير

خطر على الحياة بسبب الحريق أو الانفجار في حالة البطاريات ذات التفريغ العميق للشحنة!

يمكن أن يتسبب الشحن غير الصحيح للبطاريات ذات التفريغ العميق للشحنة في نشوب حريق.

لا تقم بتشغيل الجهاز مع البطاريات ذات التفريغ العميق للشحنة.

قبل تشغيل النظام، تأكد من شحن البطارية.

1. ادفع الجهاز إلى الأمام لحوالي 2 متر بحيث تشير بكرات التوجيه إلى الوراء.

2. أمسك خزان المياه المتسخة عند تجويف المسك وقم بتحريكه جانبا لأعلى.

3. قم بتركيب البطاريات في الحوض.

4. توصيل البطاريات:

a قم بتركيب المبادعات.

صورة إيضاحية H

① المبعاد 340x40x10 (9.763-222.0)

② كابل التوصيل

③ بطارية

④ 80 أمبير ساعة: الفاصل 10×94×295 (034.0-5.642)

⑤ 115 أمبير لكل ساعة: الفاصل 23×94×295 (033.0-5.642)

⑥ كابل التوصيل بالبطارية (-)

⑦ كابل التوصيل بالبطارية (+)

b قم بتوصيل كلتا البطاريتين بكابل التوصيل.

c قم بتوصيل كابل التوصيل بأقطاب البطارية التي ما تزال فارغة (+) و(-).

5. تحريك خزان المياه إلى أسفل.

تنشيط بطارية أيونات الليثيوم

يتم تسليم بطاريات أيونات الليثيوم في وضع النقل ويجب تنشيطها قبل تشغيل الجهاز.

1. اشحن البطارية (انظر "التشغيل الأولي/شحن البطارية")، سيؤدي ذلك إلى إنهاء وضع النقل.

فك البطارية

⚠️ تحذير

خطر الإصابة والضرر عند فك وتركيب البطاريات بسبب انقلاب الجهاز!

إصابة وأضرار في الممتلكات

احرص عند فك وتركيب البطاريات على وضع الجهاز بشكل آمن.

⚠️ تحذير

إمالة الجهاز

خطر الإصابة، خطر التعرض لأضرار

قم بفك البطاريات فقط إذا كان رأس التنظيف متصلا بالجهاز.

1. اضبط مفتاح البرنامج على "0".

2. إزالة المفتاح الذكي.

3. تفرغ خزان المياه المتسخة.

4. ادفع الجهاز إلى الأمام لحوالي 2 متر بحيث تشير بكرات التوجيه إلى الوراء.

5. أمسك خزان المياه المتسخة عند تجويف المسك وقم بتحريكه جانبا لأعلى.

6. فصل كابل القطب السالب للبطارية.

7. فصل الكابل الآخر من البطارية.

8. قم بإزالة المبادعات.

9. إخراج البطارية.

10. التخلص من البطاريات المستخدمة طبقا للوائح السارية.

بدء التشغيل

ضبط خواص الشحن

قبل التشغيل الأول، أو بعد إعادة ضبط الخدمة، أو عند التغيير إلى نوع بطارية آخر، يجب بالضرورة ضبط خواص الشحن.

⚠️ خطر

خطر نتيجة تشغيل الجهاز بغير قصد

خطر الإصابة

قبل كافة الأعمال على الجهاز، افصل قابس شمعة الإشعال أو افصل البطارية.

تنبيه

خطر تلف البطارية

يمكن أن يقل العمر الافتراضي وسعة الشحن للبطارية من خلال منحني الشحن غير الصحيح.

تأكد من تحديد منحني البطارية المناسب للبطارية في الماكينة.

يمكن رؤية منحني البطارية المحدد حاليا في الشاشة أو عبر التطبيق في نطاق "حالة الجهاز" أثناء الشحن.

إرشاد

لا يمكن تعيين منحني الشحن إلا من خلال خدمة Kärcher.

تتوفر منحنيات البطارية للبطاريات التالية:

• EXIDE GF12105V

• HOPPECKE TB115

• EXIDE GF12076V

• EXIDE FF12080W

• TROJAN 27TMX

• HOPPECKE TB80

• ZENITH L120185

إرشاد

كي تتسنى استخدام بطاريات أخرى، يمكن إنشاء منحني مخصص للبطارية

بواسطة خدمة Kärcher، حيث يجب توفير معلمات البطارية المناسبة لها.

شحن البطارية

⚠️ خطر

خطر الإصابة بسبب جهاز الشحن!

صدمة كهربائية بسبب الاستخدام غير السليم لجهاز الشحن!

عليك مراعاة جهد الشبكة ومتطلبات الحماية على لوحة نوع الجهاز.

استخدم جهاز الشحن في الأماكن الجافة فقط والتي فيها تهوية كافية.

يتم التحكم في الشاحن المدمج إلكترونيا، وهو مناسب لجميع البطاريات

الموصى بها، فهو ينهي عملية الشحن بشكل مستقل.

إرشاد

باستخدام الشاحن السريع، يمكن تقليل وقت الشحن إلى 2.5 ساعة بحد أقصى (فقط مع إصدار بطارية الليثيوم والأيون).

إرشاد

لكل نوع بطارية مدمج، يجب ضبط خواص الشحن ذات الصلة.

يتم عرض البطاريات المدمجة أثناء عملية الشحن على الشاشة.

يبلغ وقت الشحن الأقصى في المتوسط 14 ساعة.

لا يسمح باستخدام الجهاز أثناء عملية الشحن.

إرشاد

يحتوي الجهاز على وسيلة حماية من التفريغ الكامل، أي أنه إذا تم أثناء التشغيل

الوصول إلى الحد الأدنى المسموح به من السعة، لذلك يتم إيقاف محرك

الفرشاة والتوربينات.

1. قم بتحريك الجهاز مباشرة إلى الشاحن وينبغي تجنب الأماكن المساعدة أثناء

ذلك.

2. أدخل قابس الطاقة بكابل التوصيل في المقبس.

3. اشحن حتى تظهر الشاشة الشحن الكامل.

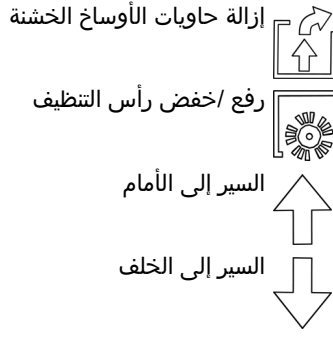

المفتاح الذكي

يستخدم المفتاح الذكي لتشغيل الجهاز وإتاحة وظائف معينة للجهاز.

- **أصفر: المشغل**
يمكن استخدام الجهاز. قد يتم تغيير جميع إعدادات برامج التنظيف المسموح بها لهذا المفتاح عبر تطبيق الهاتف الذكي.
- **رمادي: كبير الفينين**
يمكن استخدام الجهاز. لا يمكن تغيير جميع الإعدادات المتوفرة للجهاز لبرامج التنظيف.

التركيب

تفريغ الجهاز

⚠ تنويه

خطر حدوث ضرر عند تحريك الجهاز

لا تقم بتشغيل الجهاز بينما يكون رأس الفرشاة مطويًا لأعلى، فقد يتسبب ذلك في تضرر وحدة التنظيف أو تدميرها.
اطور رأس الفرشاة لأسفل قبل التفريغ أو التحرك.

1. قم بفك البراغي الموجودة على واقيات النقل.

صورة إيضاحية E

صورة إيضاحية F

① واقيات النقل

2. قم بإزالة واقيات النقل.

3. تحريك الجهاز إلى الأمام من منصة التحميل.

تركيب كمرة الشفط

1. تحريك ذراعي التثبيت إلى أعلى.

صورة إيضاحية G

① خرطوم شفط

② تعليق كمرة الشفط

③ كمرة الشفط

④ ذراع التثبيت

2. إدخال كمرة الشفط في مكان تعليق كمرة الشفط.

3. تحريك ذراعي التثبيت إلى أسفل.

تركيب الفرشاة

1. تم شرح عملية تركيب الفرشاة في فصل "أعمال الصيانة".

بطاريات

البطاريات الموصى بها

تنبيه

خطر حدوث ضرر

لا يجوز استبدال البطاريات إلا ببطاريات من نفس التكنولوجيا.

يجب عدم استبدال بطاريات الرصاص ببطاريات أيونات الليثيوم

يجب عدم استبدال بطاريات أيونات الليثيوم ببطاريات الرصاص.

بطاريات الرصاص:

رقم الطلب	الشرح
2.815-099.0	طقم Ah 76 - لا تحتاج إلى صيانة، 24 فولت
2.815-100.0	مجموعة 105 أمبير/ساعة - لا تحتاج إلى صيانة، 24 فولت
2.815-091.0	مجموعة 115 أمبير/ساعة - لا تحتاج إلى صيانة، 24 فولت
2.815-090.0	مجموعة 80 أمبير/ساعة - لا تحتاج إلى صيانة، 24 فولت

الجهاز يحتاج إلى بطارتين.

التمييز اللوني

يتم وضع علامة على مكونات المعدات المخصصة للاستعمال أو الصيانة من قبل المستخدم باللون الأصفر.

لوحة التحكم

صورة إيضاحية B

- ① مفتاح البرنامج
- ② ذراع التحريك
- ③ زر جرعات المياه
- ④ الشاشة
- ⑤ منطقة تخزين للهواتف الذكية
- ⑥ حامل للهاتف الذكي
- ⑦ زر السرعة
- ⑧ * زر جرعات مواد التنظيف
- ⑨ الزر "+"
- ⑩ الزر "-"
- ⑪ مفتاح ذكي
أبيض - المشغل
أحمر - فني الخدمة
اختياري *

مفتاح البرنامج

صورة إيضاحية C

- ① الجهاز متوقف.
- ② وضع ECO
قم بالتنظيف الرطب للأرضية واشفط المياه المتسخة مع تقليل استخدام الموارد (تقليل سرعة الفرشاة وقوة الشفط ومواد التنظيف وجرعة المياه).
- ③ الوضع العادي
قم بالتنظيف الرطب للأرضية واشفط المياه المتسخة.
- ④ الوضع المكثف
قم بالتنظيف الرطب للأرضية (مع زيادة جرعة مواد التنظيف والمياه) واشفط المياه المتسخة.

حامل ذراع الشفط

عند التحرك عبر المناطق الضيقة ومواضع التخزين، يمكن فك قضبان الشفط وتعليقها على حافة الجهاز.

صورة إيضاحية D

- ① موضع تخزين قضبان الشفط (حافة الجهاز)
- ② قضبان الشفط

الرموز على الجهاز

كابل الطاقة للشاحن

نقطة التثبيت

* حامل الممسحة

ملء المياه النقية

مستوى ملء خزان المياه النقية 25%

مستوى ملء خزان المياه النقية 50%

مستوى ملء خزان المياه النقية 100%

دواسة تغيير الفرشاة (BD)
دواسة تغيير الفرشاة (BR)

ضبط ميل الفرشاة (رأس التنظيف D 51 فقط)

فتحة تصريف المياه المتسخة
فتحة تصريف المياه النظيفة

تحذير	
التخلص	
لا تتخلص من البطاريات في سلة المهملات.	

مواصفات الجهاز

نظرة عامة للجهاز

صورة إيضاحية A

- ① خزان مواد التنظيف (في طراز DOSE فقط)
- ② خرطوم شفط مواد التنظيف (في طراز DOSE فقط)
- ③ فتحة ملء خزان المياه النقية مع قفل ووعاء مدرج
- ④ مصفاة حماية التوربينات
- ⑤ حامل الخرطوم
- ⑥ خرطوم ملء المياه النقية
- ⑦ غطاء لتهوية الخزان
- ⑧ وصلة مياه خزان المياه المتسخة لنظام الشطف
- ⑨ عوامة
- ⑩ مصفاة الأوساخ الخشنة
- ⑪ سكة الحامل للقاعدة
- ⑫ بطارية
- ⑬ حامل الممسحة
- ⑭ R-رأس تنظيف
- ⑮ عمود توزيع المياه
- ⑯ زر التحكم في جرعات المياه (في طراز Good فقط)
- ⑰ منطقة التخزين لمجموعة التنظيف "Homebase Box"
- ⑱ غطاء خزان المياه المتسخة
- ⑲ حامل للهاتف الذكي
- ⑳ لوحة التحكم
- ㉑ خزان المياه المتسخة
- ㉒ نظام ملء المياه النقية*
- ㉓ مؤشر المستوى وخرطوم تصريف المياه النقية
- ㉔ تجويف مسك لتحريك خزان المياه المتسخة لأعلى
- ㉕ زر تغيير الفرشاة (رأس التنظيف R)
- ㉖ حاوية الأوساخ الخشنة (لرأس التنظيف R)
- ㉗ خزان المياه النقية
- ㉘ لوحة الطراز
- ㉙ ذراع شبك كمره الشفط
- ㉚ قضبان الشفط
- ㉛ ذراع خفض قضبان الشفط
- ㉜ دواسة لرفع/خفض رأس التنظيف
- ㉝ درج تخزين
- ㉞ خرطوم شفط
- ㉟ سداة خزان المياه النقية المزود مع فلتر
- ⓫ خطافات لكابلات الطاقة
- ⓬ خرطوم تصريف المياه المتسخة مع تجهيزة المعايرة
- ⓭ مقبض الدفع
- ⓮ ذراع التحريك
- ⓯ الفرشات الأسطوانية (رأس التنظيف R)
- ⓰ دواسة تغيير الفرشاة (رأس التنظيف D)
- ⓱ الفرشاة القرصية (رأس التنظيف D)
- ⓲ رأس التنظيف D 51
- ⓳ الزر الدوار لميل الفرشاة (رأس التنظيف D 51)
- ⓴ منفذ USB
- ⓵ موضع تخزين قضبان الشفط
- ⓶ رأس التنظيف D 60
- ⓷ تثبيت رأس الفرشاة
- ⓸ رأس التنظيف O 51
- ⓹ قرص الدفع والوسادة
- ⓺ مقبض

* اختياري، ** ليس ضمن محتوى التسليم

ملاحظات حول البطارية (بطارية) والشاحن

يتم تركيب بطاريات ليثيوم أيونات الليثيوم في إصدار أيونات الليثيوم. ويخضع هذا لمعايير خاصة. لا يجوز إزالة وتركيب واختبار البطاريات المعيبة إلا من قبل خدمة عملاء Kärcher أو فني متخصص.

يمكن الحصول على معلومات حول التخزين والنقل من خدمة عملاء Kärcher الخاصة بك.

⚠ خطر

لا يسمح بالتحويلات والتغييرات على الجهاز.
يجب ألا يتم فتح البطارية، فهناك خطر حدوث قفلة كهربائية. بالإضافة إلى ذلك، يمكن أن تتسرب الأبخرة المسببة للالتهابات أو السوائل المسببة للتآكل.
لا تعرض البطارية إلى أشعة الشمس القوية، الحرارة أو النار. هناك خطر حدوث انفجار.

لا تقم بتشغيل الشاحن في الأماكن القابلة للانفجار.
لا تستخدم الشاحن عندما يكون في حالة متسخة أو رطبة.

احرص على توفير التهوية الكافية أثناء الشحن.
خطر الانفجار. يجب عليك عدم التعامل مع اللهب المفتوح وتوليد الشرر أو الدخان في محيط البطارية أو في أماكن شحن البطارية.
خطر الانفجار. لا تضع أي أدوات أو ما شابه ذلك على البطارية، أي على الأقطاب الطرفية وموصلات الخلايا.

⚠ تحذير

تحقق من الجهاز وكابل الطاقة بحثاً عن التلف قبل كل استخدام. لا تستخدم أجهزة تالفة وقم بإصلاح الأجزاء التالفة فقط من قبل الفنيين المؤهلين.
أبعد الأطفال عن البطاريات والشاحن.
لا تشحن البطاريات التالفة. استبدال البطاريات التالفة لدى خدمة عملاء Kärcher.

لا ترمي بطارية معيبة في النفايات المنزلية. أبلغ خدمة عملاء Kärcher.
تجنب ملامسة السائل المتسرب من البطاريات التالفة. في حالة التلامس غير المقصود، اشطف السائل بالمياه. في حالة ملامسة العينين، استشر الطبيب أيضاً.

⚠ تنويه

تأكد من اتباع دليل التشغيل هذا. يجب عليك مراعاة توصيات المشّرع بالتعامل مع البطاريات.
يجب أن يكون جهد التيار متوافقاً مع قيمة الجهد المدونة على لوحة صنع الشاحن.

استخدم الشاحن باستخدام حزم البطاريات المعتمدة فقط.
قم بتشغيل البطارية فقط باستخدام هذا الجهاز. يحظر ومن الخطير استخدامه لأغراض أخرى.

رموز التحذير

انتبه إلى التحذيرات التالية عند التعامل مع البطاريات:

اتبع الملاحظات الواردة في التعليمات الخاصة بالبطارية والبطارية وتعليمات التشغيل هذه.	
ارتدِ واقٍ للعينين.	
احفظ الأحماض والبطاريات بعيداً عن متناول الأطفال.	
خطر الانفجار	
تحظر النيران والشرر واللهب المكشوف والتدخين.	
خطر الإصابة بحروق من الأحماض	
الإسعافات الأولية.	

- يُسمح عند استخدام أجهزة الشحن أو البطاريات أن يتم استعمال المكونات المسموح بها في دليل التشغيل فقط. عند استخدام توليفة مختلفة، يجب أن يتم تأكيدها من الموزع المسؤول عن أجهزة الشحن و/أو البطاريات.

حماية البيئة

المواد المستخدمة في التغليف قابلة لإعادة التدوير. يرجى التخلص من مواد التغليف بطريقة تحافظ على البيئة.

تحتوي الأجهزة الكهربائية والإلكترونية على مواد قيمة قابلة لإعادة التدوير وغالباً ما تحتوي أيضاً على مكونات مثل البطاريات أو المراكمات أو الزيوت والتي قد تشكل خطورة على صحة الإنسان والبيئة في حالة التعامل معها بشكل غير صحيح أو إذا تم التخلص منها بصورة خاطئة. إلا أن هذه المكونات ضرورية لتشغيل الجهاز بصورة سليمة. لا يجوز التخلص من الأجهزة المميزة بهذا الرمز مع النفايات المنزلية.

إرشادات حول مواد المحتويات (REACH)

تجد المعلومات الحالية حول المحتويات على الموقع: www.kaercher.de
REACH

الملحقات التكميلية وقطع الغيار

استخدام الملحقات التكميلية الأصلية وقطع الغيار الأصلية فقط، والتي تضمن تشغيل الجهاز بشكل آمن وخلال من الاختلالات.
تجد المعلومات الخاصة بالملحقات التكميلية وقطع الغيار على الموقع www.kaercher.com.

محتوى التسليم

تأكد من وجود جميع محتويات العبوة عند فتحها. وفي حالة نقص أية ملحقات تكميلية أو اكتشاف أي تلف بها ناتج عن عملية النقل، يرجى إخطار البائع.

إرشادات السلامة

قبل أول استخدام للجهاز يرجى قراءة دليل الاستخدام هذا، والدليل المرفق الخاص بإرشادات السلامة الخاص بأجهزة التنظيف بالفرشاة، رقم 5.956-251.0، والالتزام بما ورد بهم، والتصرف وفقاً لذلك.

⚠ تحذير

قد ينقلب الجهاز

خطر الإصابة

لا تستخدم الجهاز على أسطح مائلة.

⚠ تحذير

خطر وقوع حادث بسبب التشغيل غير الصحيح

يمكن أن يصاب الأفراد.

يجب أن يتم توجيه مستخدم هذا الجهاز بشكل كافٍ.

لا يسمح باستخدام الجهاز إلا إذا كان الغطاء وجميع الأغشية مغلقة.

تجهيزات السلامة

⚠ تحذير

خطر الإصابة

إصابات خطيرة بسبب فقد تجهيزات السلامة أو تعديلها أو عدم فعاليتها.
لا تتجاوز تجهيزات السلامة أو تزيلها أو تجعلها غير فعالة. تجهيزات السلامة تخدم حمايتك.

زر الإيقاف الاضطراري

إرشاد

لايقاف التشغيل الفوري، افصل المفتاح الذكي (الاييقاف الاضطراري).

ذراع التحريك

إذا تم تحرير ذراع التحريك، يتوقف محرك الدفع ومحرك الفرشاة.

الرموز على الجهاز

⚠ خطر

عملية الشحن

صعقة كهربائية

لا تقم بإزالة أغطية حماية الأقطاب الموجودة على أقطاب البطارية.
انتبه إلى التركيب الصحيح

⚠ تحذير

خطر حدوث ضرر

المياه تضر توربينات الشفط

تأكد من عدم دخول أي مياه إلى فتحة مميزة بهذه الطريقة.

المحتويات

439	إرشادات عامة
439	وظيفة
439	الاستخدام المطابق للتعليمات
439	حماية البيئة
439	الملحقات التكميلية وقطع الغيار
439	محتوى التسليم
439	إرشادات السلامة
438	مواصفات الجهاز
437	المفتاح الذكي
437	التركيب
436	بدء التشغيل
435	تشغيل الجهاز
435	إقران الهاتف الذكي
435	طلبات الصيانة
435	التشغيل
432	النقل
432	التخزين
432	العناية والصيانة
430	المساعدة في حالة حدوث أعطال
429	البيانات الفنية
428	الضمان
427	Declaration of Conformity (UK)

إرشادات عامة

يرجى قراءة دليل التشغيل هذا قبل أول استخدام للجهاز وكذلك إرشادات السلامة المرفقة. ثم يجب استخدام الجهاز وفقاً لذلك. عليك الاحتفاظ بكل الكتيبين وذلك للاستخدام اللاحق أو تسليمهما للمالك التالي.

وظيفة

يتم استخدام ماكينة الشفط والمسح هذه على الأرضيات المستوية. يمكن أن يتم مواءمة الجهاز عن طريق ضبط كمية المياه وكمية مواد التنظيف وكذلك سرعة القيادة لكل برنامج تنظيف معني. يمكن مواءمة الجهاز مع مهمة التنظيف المعنية عن طريق اختيار برنامج تنظيف مناسب.

يسمح عرض مساحة العمل وسعة خزانات المياه النظيفة والمتسخة (انظر فصل "البيانات الفنية") بتنظيف فعال لمدة عمل طويلة. الجهاز آلي التشغيل.

يمكن شحن البطاريات باستخدام شاحن مدمج. يمكن تشغيل الشاحن بجهد 100-240 فولت.

إرشاد

يمكن تجهيز الجهاز بملحقات تكميلية مختلفة حسب كل مهمة تنظيف. اطلب كاتالوجنا أو قم بزيارة موقعنا على الانترنت www.kaercher.com.

الاستخدام المطابق للتعليمات

هذا الجهاز مخصص للاستخدام التجاري والصناعي ويمكن على سبيل المثال استخدامه في الفنادق والمدارس والمستشفيات والمصانع والمتاجر والمكاتب ومحلات التأجير. استخدم هذا الجهاز فقط وفقاً للبيانات المذكورة في دليل التشغيل.

- يُسمح باستخدام الجهاز فقط لتنظيف أرضيات ناعمة مقاومة للرطوبة وغير حساسة عند التلميع.
- لا يصلح الجهاز لتنظيف الأرضيات المجمدة (مثلاً مخازن التبريد).
- تم تطوير الجهاز لتنظيف الأرضيات الداخلية أو المناطق المغطاة.
- الجهاز مناسب للاستخدام في نطاق درجة الحرارة 40-5 °م.
- يجب أن يتم تركيب الجهاز في غرفة غير معرضة للصقيع.
- لا يصلح استخدام الجهاز في المناطق القابلة للانفجار.
- يجب ألا يمتص الجهاز الغازات القابلة للاشتعال أو الأحماض غير المخففة أو المذيبات. ويشمل هذا البنزين أو مخففات الطلاء أو زيت التدفئة، والتي يمكن أن تشكل مخاليط متفجرة عن طريق الدوران مع هواء الشفط.
- علاوة على ذلك، مادة الأسيتون أو مواد حمضية غير مخففة أو مواد مذيبة لأن هذه المواد ستضر بالمواد المستخدمة في الجهاز.
- الأغبرة المعدنية التفاعلية (مثل الألومنيوم، والمغنيسيوم، والزنك)، فهي تشكل غازات قابلة للانفجار إذا اختلطت بمواد التنظيف شديدة القلوية أو الحمضية.
- الجهاز غير مخصص لتنظيف الطرق العامة.
- ضع في اعتبارك الحمل السطحي المسموح به للأرضية (انظر فصل البيانات التقنية).
- قد يكون الجهاز مجهزاً فقط بالملحقات الأصلية وقطع الغيار الأصلية.



THANK YOU!

MERCI! DANKE! ¡GRACIAS!



Registrieren Sie Ihr Produkt und profitieren Sie von vielen Vorteilen.

Register your product and benefit from many advantages.

Enregistrez votre produit et bénéficiez de nombreux avantages.

Registre su producto y aproveche de muchas ventajas.

www.kaercher.com/welcome



Bewerten Sie Ihr Produkt und sagen Sie uns Ihre Meinung.

Rate your product and tell us your opinion.

Évaluer votre produit et dites-nous votre opinion.

Reseñe su producto y díganos su opinión.

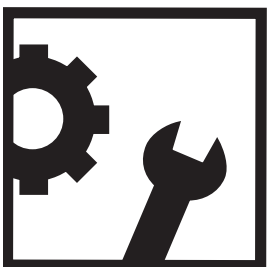

2-2-NN-A4-GS-19869

www.kaercher.com/dealersearch

Alfred Kärcher SE & Co. KG

Alfred-Kärcher-Str. 28-40

71364 Winnenden (Germany)

